

# marset

Preisliste 2022

Alle Preise zzgl. ges. MwSt.

# Preisliste

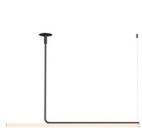

08 Ambrosia



16 Atlas



29 Bohemia



40 Cluster



53 Dipping Light



58 Discocó



64 Djembé



85 Ginger



110 Hazy Day



112 Ihana



118 Jaima



138 Maranga



143 Mercer



146 Milana



150 MVV



152 Nénúfar



157 Neón de Luz



163 Piola



170 Pleat Box



179 Pu-erh



182 Santorini



191 Scotch Club



195 Soho



205 Tam Tam



215 Vetra



219 Zenc

## Stehleuchten

---



34 Cala



47 Copérnica



80 Funiculí



81 Funiculí Textil



92 Ginger



111 High Line



120 Jaima



130 LaFlaca



140 Maranga



176 Polo



188 Scantling



208 Tam Tam



211 Theia



217 Vetra

## Tischleuchten

---



32 Bolita



46 Copérnica

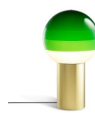

49 Dipping Light



82 Funiculí



83 Funiculí Fabric



90 Ginger



140 Maranga



141 Mercer



175 Polo



189 Scantling



## Tischleuchten

---



211 Theia



217 Vetra

## Akku-Batterie-Leuchten

---



26 Bicoca



38 Chispa



49 Dipping Light



77 FollowMe



90 Ginger

## Wandleuchten

---



12 Ambrosia



16 Atlas



19 Aura

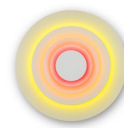

44 Concentric



52 Dipping Light



61 Discocó



81 Funiculí



82 Funiculí Fabric



93 Ginger



133 Ledtube

Wandleuchten

---



137 Manhattan



144 Mercer



157 Neón de Luz



162 N°8



165 Plaff-on!



175 Polo



181 Roc



190 Scantling



193 Scotch Club



209 Tam Tam

Deckenleuchten

---



16 Atlas



24 Bar



58 Discocó



68 Djembé



93 Ginger



139 Maranga



145 Mercer



165 Plaff-on!



177 Polo



194 Scotch Club



197 Soho



203 Sun



22 Babila



36 Cala



74 Elipse



103 Ginger



118 Jaima



124 Lab



130 LaFlaca



164 Plaff-on!



181 Roc



182 Santorini



198 Soho



213 TXL



## Ambrosia, Ciszak Dalmas

Ambrosia entstand aus der Überarbeitung der traditionellen Linestra-Linienlampe, bei der offensichtlich wurde, dass ein technisches und zweckorientiertes Design durchaus Ästhetik verkörpern kann.

Obwohl dieser Entwurf anfänglich als Linienleuchte konzipiert wurde, wurde er schließlich zu einem modularen System weiterentwickelt, das sich an jeden Raum anpassen lässt.



Entdecke mehr auf [marset.com](http://marset.com)



### Ambrosia 120

Artikelnr.	Ausführung	CCT	Preis
A704-001-15-22K	● Mattgold	22K	665 €
A704-001-15-27K	● Mattgold	27K	665 €
A704-001-15-30K	● Mattgold	30K	665 €
A704-001-16-22K	● Schwarz	22K	665 €
A704-001-16-27K	● Schwarz	27K	665 €
A704-001-16-30K	● Schwarz	30K	665 €

Materialien	Dimmbar: Ja
Struktur: Aluminium	Integrierter Dimmer: Nein
Diffusor: Methacrylat	Dimmprotokoll: Hängt vom bestellten Netzteil ab.
Baldachin: Aluminium / Stahl	

Produktart: Pendelleuchten / Deckenleuchten

Lichtquelle Ambrosia 22K: LED SMD 24Vdc 19,2W 2200K CRI80 2116lm  
Leuchte Ambrosia 22K: (Netzteil nicht inklusive) 1885lm

Lichtquelle Ambrosia 27K: LED SMD 24Vdc 19,2W 2700K CRI90 2028lm  
Leuchte Ambrosia 27K: (Netzteil nicht inklusive) 1891lm

Lichtquelle Ambrosia 30K: LED SMD 24Vdc 19,2W 3000K CRI90 2256lm  
Leuchte Ambrosia 30K: (Netzteil nicht inklusive) 1927lm

Gewicht: Netto 2,4 kg – Brutto 3 kg

Verpackung: 29 x 10 x 135 cm - 2 kg – VOL - 0,04 m<sup>3</sup>

8 x 8 x 128 cm - 1 kg – VOL - 0,01 m<sup>3</sup>

Produkthinweise: 24V-Netzteil muss separat bestellt werden.

LED inklusive

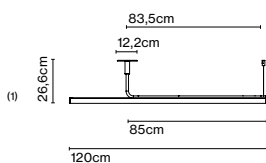

Dimmable

CE

UK  
CA



ERC

(1) Die Höhe kann durch Verlängerungsstücke (Pole) um 40 oder 60cm (max. 3 Stück) angepasst werden. Sie können miteinander kombiniert werden.

Anschluss: Direktanschluss / Einbauleuchte

marset

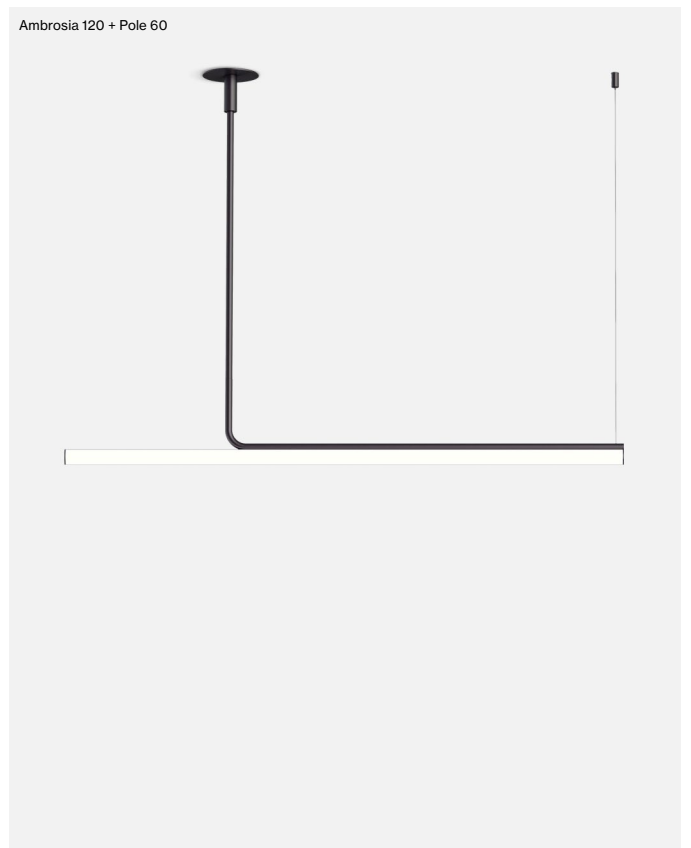

Ambrosia

8

## Ambrosia 180

Artikelnr.	Ausführung	CCT	Preis
A704-002-15-22K	● Mattgold	22K	798 €
A704-002-15-27K	● Mattgold	27K	798 €
A704-002-15-30K	● Mattgold	30K	798 €
A704-002-16-22K	● Schwarz	22K	798 €
A704-002-16-27K	● Schwarz	27K	798 €
A704-002-16-30K	● Schwarz	30K	798 €

Materialien  
 Struktur: Aluminium  
 Diffusor: Methacrylat  
 Baldachin: Aluminium / Stahl

Dimmbar: Ja  
 Integrierter Dimmer: Nein  
 Dimmprotokoll: Hängt vom bestellten Netzteil ab.

Produktart: Pendelleuchten / Deckenleuchten

Lichtquelle Ambrosia 22K: LED SMD 24Vdc 28,8W 2200K CRI80 3174lm

Leuchte Ambrosia 22K: (Netzteil nicht inklusive) 2823lm

Lichtquelle Ambrosia 27K: LED SMD 24Vdc 28,8W 2700K CRI90 3042lm

Leuchte Ambrosia 27K: (Netzteil nicht inklusive) 2833lm

Lichtquelle Ambrosia 30K: LED SMD 24Vdc 28,8W 3000K CRI90 3384lm

Leuchte Ambrosia 30K: (Netzteil nicht inklusive) 2886lm

Gewicht: 3,1 kg – Brutto 3,6 kg

Verpackung: 29 x 10 x 135 cm - 2 kg – VOL - 0,04 m<sup>3</sup>

8 x 8 x 188 cm - 1,6 kg – VOL - 0,01 m<sup>3</sup>

Produktthinweise: 24V-Netzteil muss separat bestellt werden.

LED inklusive

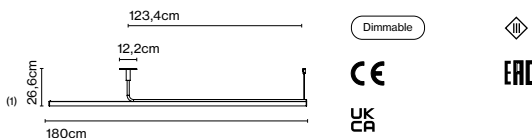

(1) Die Höhe kann durch Verlängerungsstücke (Pole) um 40 oder 60cm (max. 3 Stück) angepasst werden. Sie können miteinander kombiniert werden..

Anschluss: Direktanschluss / Einbauleuchte

## Ambrosia 210

Artikelnr.	Ausführung	CCT	Preis
A704-003-15-22K	● Mattgold	22K	1038 €
A704-003-15-27K	● Mattgold	27K	1038 €
A704-003-15-30K	● Mattgold	30K	1038 €
A704-003-16-22K	● Schwarz	22K	1038 €
A704-003-16-27K	● Schwarz	27K	1038 €
A704-003-16-30K	● Schwarz	30K	1038 €

Materialien  
 Struktur: Aluminium  
 Diffusor: Methacrylat  
 Baldachin: Aluminium / Stahl

Dimmbar: Ja  
 Integrierter Dimmer: Nein  
 Dimmprotokoll: Hängt vom bestellten Netzteil ab.

Produktart: Pendelleuchten / Deckenleuchten

Lichtquelle Ambrosia 22K: LED SMD 24Vdc 28,8W 2200K CRI80 3174lm

Leuchte Ambrosia 22K: (Netzteil nicht inklusive) 2802lm

Lichtquelle Ambrosia 27K: LED SMD 24Vdc 28,8W 2700K CRI90 3042lm

Leuchte Ambrosia 27K: (Netzteil nicht inklusive) 2812lm

Lichtquelle Ambrosia 30K: LED SMD 24Vdc 28,8W 3000K CRI90 3384lm

Leuchte Ambrosia 30K: (Netzteil nicht inklusive) 2865lm

Gewicht: Netto 3,1 kg – Brutto 3,6 kg

Verpackung: 29 x 10 x 135 cm - 2 kg – VOL - 0,04 m<sup>3</sup>

8 x 8 x 68 cm - 0,6 kg – VOL - 0,004 m<sup>3</sup>

8 x 8 x 128 cm - 1 kg – VOL - 0,01 m<sup>3</sup>

Produktthinweise: 24V-Netzteil muss separat bestellt werden.

LED inklusive

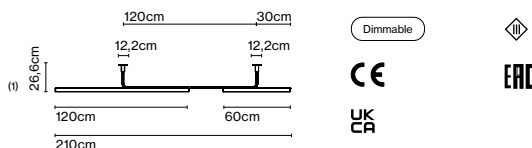

(1) Die Höhe kann durch Verlängerungsstücke (Pole) um 40 oder 60cm (max. 3 Stück, pro Seite) angepasst werden. Sie können miteinander kombiniert werden..

Anschluss: Direktanschluss / Einbauleuchte

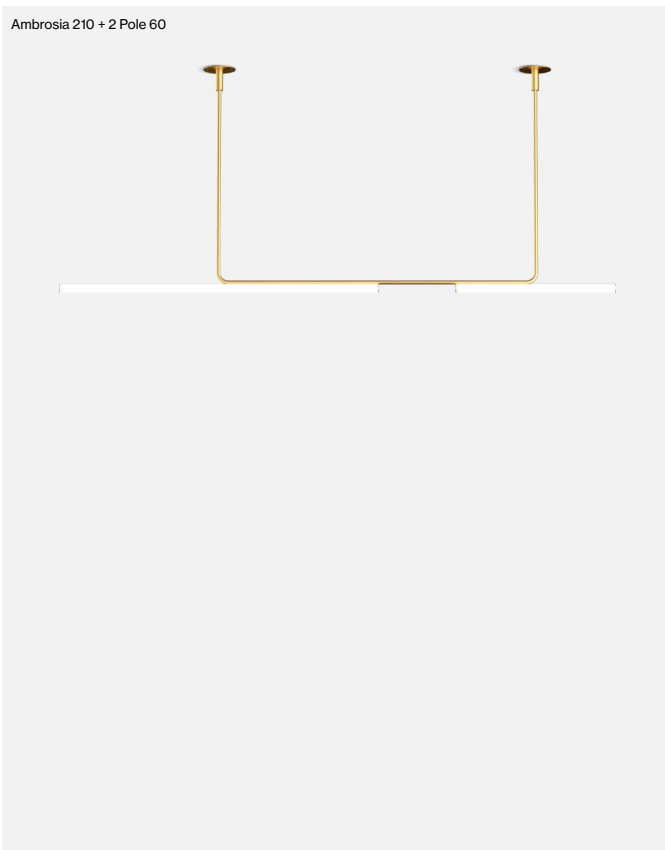
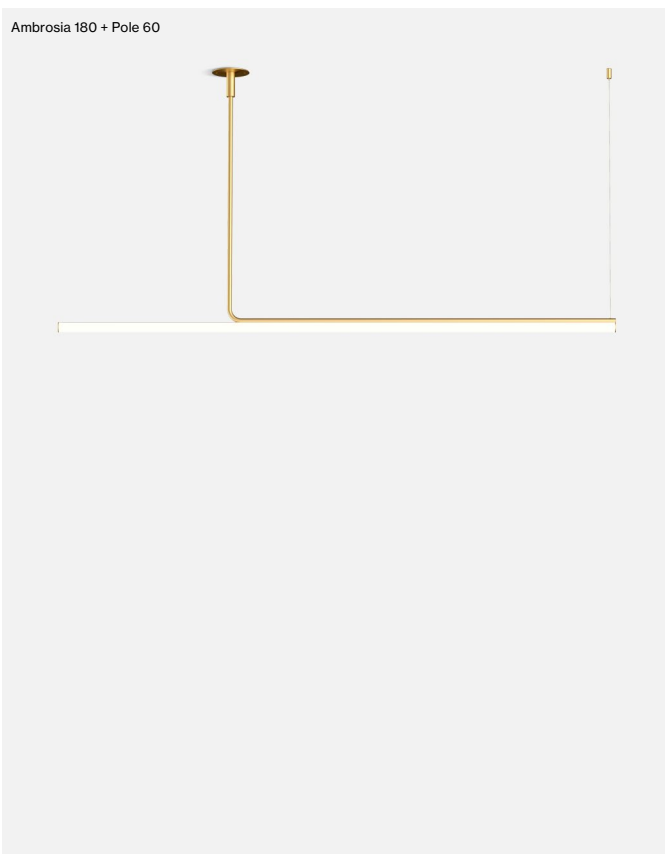

## Ambrosia 315

Artikelnr.	Ausführung	CCT	Preis
A704-004-15-22K	● Mattgold	22K	1209 €
A704-004-15-27K	● Mattgold	27K	1209 €
A704-004-15-30K	● Mattgold	30K	1209 €
A704-004-16-22K	● Schwarz	22K	1209 €
A704-004-16-27K	● Schwarz	27K	1209 €
A704-004-16-30K	● Schwarz	30K	1209 €

Materialien  
 Struktur: Aluminium  
 Diffusor: Methacrylat  
 Baldachin: Aluminium / Stahl

Dimmbar: Ja  
 Integrierter Dimmer: Nein  
 Dimmprotokoll: Hängt vom bestellten Netzteil ab.

Produktart: Pendelleuchten / Deckenleuchten  
 Lichtquelle Ambrosia 22K: LED SMD 24Vdc 43,2W 2200K CRI80 4761lm  
 Leuchte Ambrosia 22K: (Netzteil nicht inklusive) 4220lm

Lichtquelle Ambrosia 27K: LED SMD 24Vdc 43,2W 2700K CRI90 4563lm  
 Leuchte Ambrosia 27K: (Netzteil nicht inklusive) 4235lm

Lichtquelle Ambrosia 30K: LED SMD 24Vdc 43,2W 3000K CRI90 5076lm  
 Leuchte Ambrosia 30K: (Netzteil nicht inklusive) 4314lm

Gewicht: Netto 5,1 kg – Brutto 5,9 kg

Verpackung: 29 x 10 x 225 cm - 3,5 kg – VOL - 0,065 m<sup>3</sup>

8 x 8 x 98 cm - 0,8 kg – VOL - 0,006 m<sup>3</sup>

8 x 8 x 188 cm - 1,6 kg – VOL - 0,01 m<sup>3</sup>

Produktthinweise: 24V-Netzteil muss separat bestellt werden.  
 LED inklusive

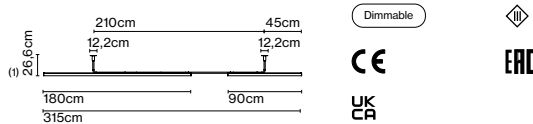

(1) Die Abhängtiefe kann durch Verlängerungsstücke (Pole) um 40 oder 60cm (max. 3 Stück, pro Seite) angepasst werden. Sie können miteinander kombiniert werden.

Anschluss: Direktanschluss / Einbauleuchte

Ambrosia 315 + 2 Pole 60

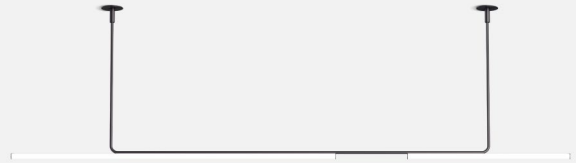

## Pole Ambrosia 40

Artikelnr.	Ausführung	Preis
A704-005-15	● Mattgold	54 €
A704-005-16	● Schwarz	54 €

Materialien  
 Struktur: Metall

Produktart: Zubehör

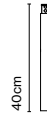

## Pole Ambrosia 60

Artikelnr.	Ausführung	Preis
A704-006-15	● Mattgold	57 €
A704-006-16	● Schwarz	57 €

Materialien  
 Struktur: Metall

Produktart: Zubehör





## Ambrosia Baldachin

Artikelnr.	Ausführung	Dimmung	Klasse	Preis
A666-214-15	● Mattgold - 20W 24V	Triac	II	177 €
A666-214-16	● Schwarz - 20W 24V	Triac	II	177 €
A666-216-15	● Mattgold - 50W 24V	Triac	II	193 €
A666-216-16	● Schwarz - 50W 24V	Triac	II	193 €
A666-217-15	● Mattgold - 35W 24V	DALI	I	267 €
A666-217-16	● Schwarz - 35W 24V	DALI	I	267 €
A666-218-15	● Mattgold - 60W 24V	DALI	I	338 €
A666-218-16	● Schwarz - 60W 24V	DALI	I	338 €

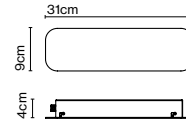
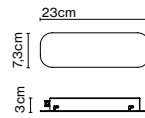

Produktart: Deckenleuchten

Leuchte: 220 - 240 VAC

Gewicht: Gewicht 0,7 kg – Brutto 1 kg

Verpackung: 34 x 21 x 7 cm - 1 kg - VOL - 0,01 m<sup>3</sup>

Materialien

Struktur: Metall

Dimmable

Produktinweise: Die Gesamtleistung in Watt und die Maximalleistung des Treibers müssen berücksichtigt werden. Die Leistung der ausgewählten Lampen darf die maximale Leistung des Treibers im Baldachin nicht überschreiten, und die Baldachine/Treiber müssen entsprechend der erforderlichen Leistung ausgewählt werden.



## Ambrosia Einbauleuchte Netzteil

Artikelnr.	Beschreibung	Dimmung	Klasse	Preis
968-223-23	20W - 24V	Triac	II	56 €
968-262	50W - 24V	Triac	II	58 €
968-227	35W - 24V	DALI	II	124 €
968-206	60W - 24V	DALI	II	150 €

Dimmable



Produktinweise: Die Gesamtleistung in Watt und die Maximalleistung des Treibers müssen berücksichtigt werden. Die Leistung der ausgewählten Lampen darf die maximale Leistung des Treibers im Baldachin nicht überschreiten, und die Baldachine/Treiber müssen entsprechend der erforderlichen Leistung ausgewählt werden.

Produktart: Netzteil

Leuchte: 220 - 240 VAC





## Ambrosia A 60 links NEU

Artikelnr.	Ausführung	CCT	Preis
A704-015-15-22K	● Mattgold	22K	452 €
A704-015-15-27K	● Mattgold	27K	452 €
A704-015-15-30K	● Mattgold	30K	452 €
A704-015-16-22K	● Schwarz	22K	452 €
A704-015-16-27K	● Schwarz	27K	452 €
A704-015-16-30K	● Schwarz	30K	452 €

Materialien  
 Struktur: Aluminium  
 Diffusor: Methacrylat  
 Baldachin: Aluminium / Stahl

Dimmbar: Ja  
 Integrierter Dimmer: Nein  
 Dimmprotokoll: Hängt vom bestellten Netzteil ab.

Produktart: Wandleuchten  
 Lichtquelle Ambrosia 22K: LED SMD 24Vdc 9,6W 2200K CRI80 1058lm  
 Leuchte Ambrosia 22K: (Netzteil nicht inklusive)

Lichtquelle Ambrosia 27K: LED SMD 24Vdc 9,6W 2700K CRI90 1014lm  
 Leuchte Ambrosia 27K: (Netzteil nicht inklusive)

Lichtquelle Ambrosia 30K: LED SMD 24Vdc 9,6W 3000K CRI90 1028lm  
 Leuchte Ambrosia 30K: (Netzteil nicht inklusive)

Produkthinweise: 24V-Netzteil muss separat bestellt werden.  
 LED inklusive

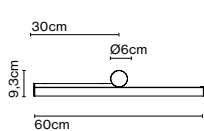

Dimmable



Anschluss: Direktanschluss / Einbauleuchte

## Ambrosia A 60 rechts NEU

Artikelnr.	Ausführung	CCT	Preis
A704-016-15-22K	● Mattgold	22K	452 €
A704-016-15-27K	● Mattgold	27K	452 €
A704-016-15-30K	● Mattgold	30K	452 €
A704-016-16-22K	● Schwarz	22K	452 €
A704-016-16-27K	● Schwarz	27K	452 €
A704-016-16-30K	● Schwarz	30K	452 €

Materialien  
 Struktur: Aluminium  
 Diffusor: Methacrylat  
 Baldachin: Aluminium / Stahl

Dimmbar: Ja  
 Integrierter Dimmer: Nein  
 Dimmprotokoll: Hängt vom bestellten Netzteil ab.

Produktart: Wandleuchten  
 Lichtquelle Ambrosia 22K: LED SMD 24Vdc 9,6W 2200K CRI80 1058lm  
 Leuchte Ambrosia 22K: (Netzteil nicht inklusive)

Lichtquelle Ambrosia 27K: LED SMD 24Vdc 9,6W 2700K CRI90 1014lm  
 Leuchte Ambrosia 27K: (Netzteil nicht inklusive)

Lichtquelle Ambrosia 30K: LED SMD 24Vdc 9,6W 3000K CRI90 1028lm  
 Leuchte Ambrosia 30K: (Netzteil nicht inklusive)

Produkthinweise: 24V-Netzteil muss separat bestellt werden.  
 LED inklusive

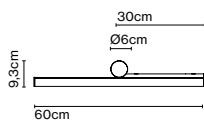

Dimmable



Anschluss: Direktanschluss / Einbauleuchte

## Ambrosia A 90 links NEU

Artikelnr.	Ausführung	CCT	Preis
A704-017-15-22K	● Mattgold	22K	510 €
A704-017-15-27K	● Mattgold	27K	510 €
A704-017-15-30K	● Mattgold	30K	510 €
A704-017-16-22K	● Schwarz	22K	510 €
A704-017-16-27K	● Schwarz	27K	510 €
A704-017-16-30K	● Schwarz	30K	510 €

Materialien  
 Struktur: Aluminium  
 Diffusor: Methacrylat  
 Baldachin: Aluminium / Stahl

Dimmbar: Ja  
 Integrierter Dimmer: Nein  
 Dimmprotokoll: Hängt vom bestellten Netzteil ab.

Produktart: Wandleuchten  
 Lichtquelle Ambrosia 22K: LED SMD 24Vdc 14,4W 2200K CRI80 1587lm  
 Leuchte Ambrosia 22K: (Netzteil nicht inklusive)

Lichtquelle Ambrosia 27K: LED SMD 24Vdc 14,4W 2700K CRI90 1521lm  
 Leuchte Ambrosia 27K: (Netzteil nicht inklusive)

Lichtquelle Ambrosia 30K: LED SMD 24Vdc 14,4W 3000K CRI90 1692lm  
 Leuchte Ambrosia 30K: (Netzteil nicht inklusive)

Produktthinweise: 24V-Netzteil muss separat bestellt werden.  
 LED inklusive

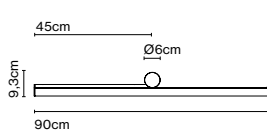

Dimmable



Anschluss: Direktanschluss / Einbauleuchte

## Ambrosia A 90 rechts NEU

Artikelnr.	Ausführung	CCT	Preis
A704-018-15-22K	● Mattgold	22K	510 €
A704-018-15-27K	● Mattgold	27K	510 €
A704-018-15-30K	● Mattgold	30K	510 €
A704-018-16-22K	● Schwarz	22K	510 €
A704-018-16-27K	● Schwarz	27K	510 €
A704-018-16-30K	● Schwarz	30K	510 €

Materialien  
 Struktur: Aluminium  
 Diffusor: Methacrylat  
 Baldachin: Aluminium / Stahl

Dimmbar: Ja  
 Integrierter Dimmer: Nein  
 Dimmprotokoll: Hängt vom bestellten Netzteil ab.

Produktart: Wandleuchten  
 Lichtquelle Ambrosia 22K: LED SMD 24Vdc 14,4W 2200K CRI80 1587lm  
 Leuchte Ambrosia 22K: (Netzteil nicht inklusive)

Lichtquelle Ambrosia 27K: LED SMD 24Vdc 14,4W 2700K CRI90 1521lm  
 Leuchte Ambrosia 27K: (Netzteil nicht inklusive)

Lichtquelle Ambrosia 30K: LED SMD 24Vdc 14,4W 3000K CRI90 1692lm  
 Leuchte Ambrosia 30K: (Netzteil nicht inklusive)

Produktthinweise: 24V-Netzteil muss separat bestellt werden.  
 LED inklusive

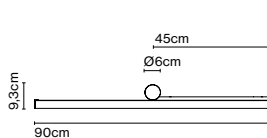

Dimmable

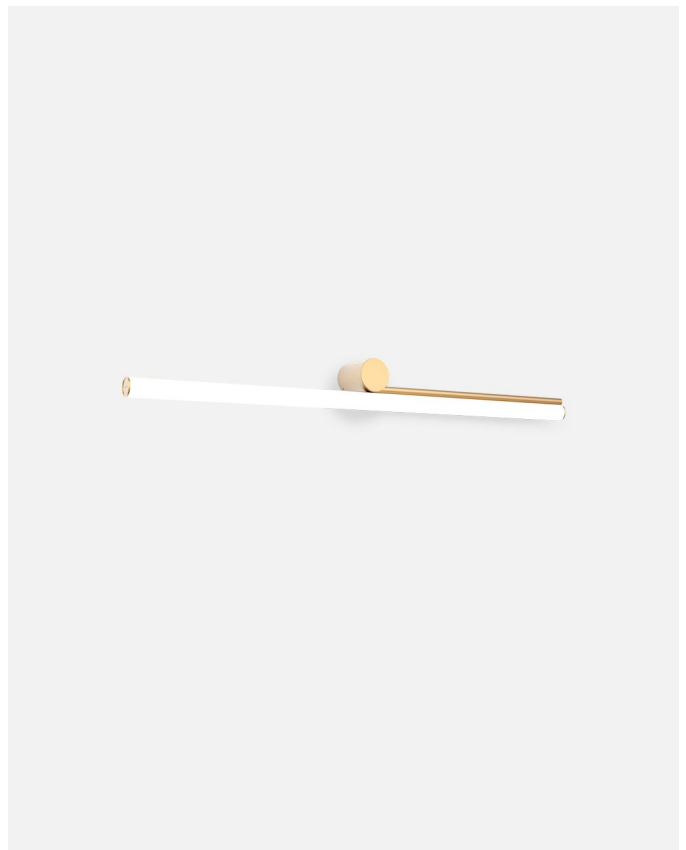

Anschluss: Direktanschluss / Einbauleuchte

## Ambrosia A 210 NEU

Artikelnr.	Ausführung	CCT	Preis
A704-021-15-22K	● Mattgold	22K	1038 €
A704-021-15-27K	● Mattgold	27K	1038 €
A704-021-15-30K	● Mattgold	30K	1038 €
A704-021-16-22K	● Schwarz	22K	1038 €
A704-021-16-27K	● Schwarz	27K	1038 €
A704-021-16-30K	● Schwarz	30K	1038 €

Materialien	Dimmbar: Ja
Struktur: Aluminium	Integrierter Dimmer: Nein
Diffusor: Methacrylat	Dimmprotokoll: Hängt vom bestellten Netzteil ab.
Baldachin: Aluminium / Stahl	

Produktart: Wandleuchten  
 Lichtquelle Ambrosia 22K: LED SMD 24Vdc 28,8W 2200K CRI80 3174lm  
 Leuchte Ambrosia 22K: (Netzteil nicht inklusive) 2802lm

Lichtquelle Ambrosia 27K: LED SMD 24Vdc 28,8W 2700K CRI90 3042lm  
 Leuchte Ambrosia 27K: (Netzteil nicht inklusive) 2812lm

Lichtquelle Ambrosia 30K: LED SMD 24Vdc 28,8W 3000K CRI90 3384lm  
 Leuchte Ambrosia 30K: (Netzteil nicht inklusive) 2865lm

Produktthinweise: 24V-Netzteil muss separat bestellt werden.  
 LED inklusive

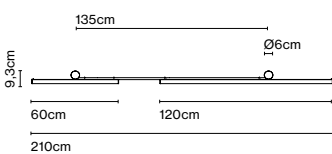

Dimmable

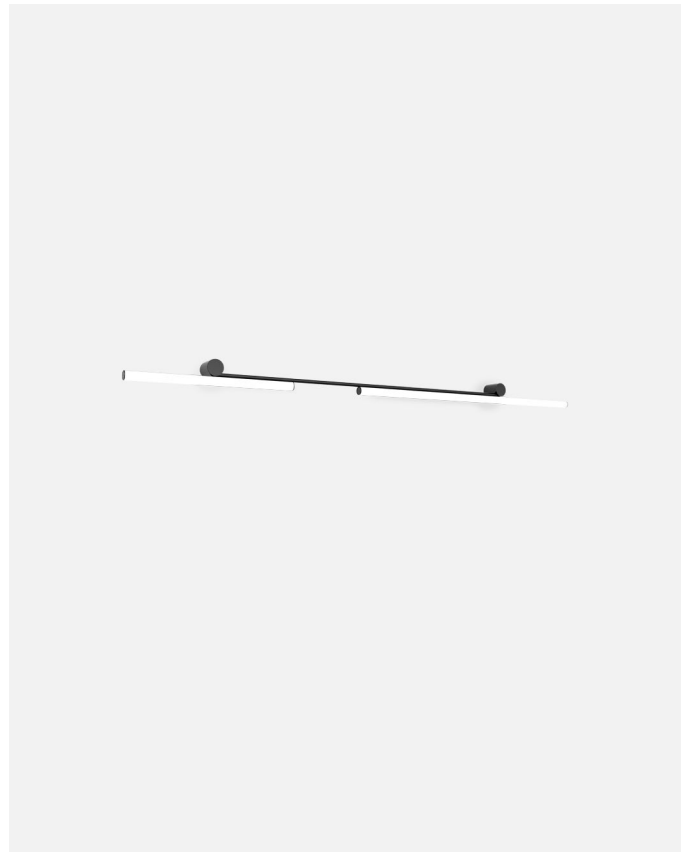

Anschluss: Direktanschluss / Einbauleuchte

## Disk Zubehör NEU

Artikelnr.	Ausführung	Preis
A704-022-15	● Mattgold	60 €
A704-022-16	● Schwarz	60 €

Materialien  
 Struktur: Metall

Produktart: Zubehör  
 Zubehör um das Netzteil hinter dem Baldachin zu verbergen. Für die Ambrosia A 210 sind zwei Einheiten nötig, eine pro Baldachin.

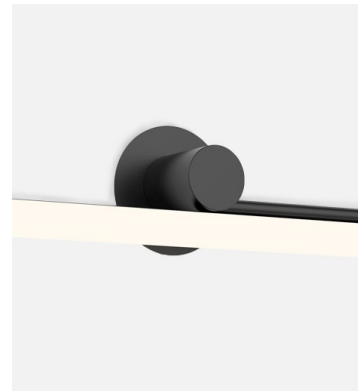
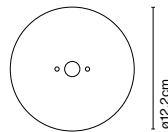

## Netzteil Dimmbar

Artikelnr.	Beschreibung	Dimmung	Klasse	Preis
968-223-23	20W - 24V	Triac	II	56 €
968-262	50W - 24V	Triac	II	58 €
968-227	35W - 24V	DALI	II	124 €
968-206	60W - 24V	DALI	II	150 €

Dimmable



Produktthinweise: Die Gesamtleistung in Watt und die Maximalleistung des Treibers müssen berücksichtigt werden. Die Leistung der ausgewählten Lampen darf die maximale Leistung des Treibers im Baldachin nicht überschreiten, und die Baldachine/Treiber müssen entsprechend der erforderlichen Leistung ausgewählt werden.

Produktart: Netzteil  
 Leuchte: 220 - 240 VAC





Atlas

Artikelnr.	Ausführung	Preis
A34-001	○ Transparent	102 €

**Materialien**

Schirm: Polycarbonat  
 Baldachin: Weißes Polyamid  
 Struktur: Edelstahl

Produktart: Wandleuchten / Deckenleuchten

Lichtquelle: E27 LED PAR30 10W 40° 3000K

Gewicht: Netto 0,3 kg – Brutto 0,55 kg

Verpackung: 18 x 21 x 24 cm - 0,55 kg – VOL - 0,008 m<sup>3</sup>

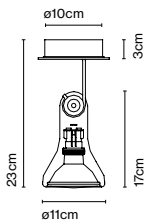

CE

ERL

UK  
CA

0,6m



Anschluss: Direktanschluss

Baldachinfarbe: Weiß

Kabelfarbe: Transparent

## Atlas mit Adapter

Artikelnr. Ausführung Preis  
A34-002 ○ Transparent \*162 €

Materialien  
Schirm: Polycarbonat  
Adaptor: Weißes Polycarbonat  
Struktur: Edelstahl

Produktart: Deckenleuchten  
Lichtquelle: E27 LED PAR30 10W 40° 3000K  
Gewicht: Netto 0,25 kg – Brutto 0,5 kg  
Verpackung: 18 x 21 x 24 cm - 0,5 kg – VOL - 0,008 m<sup>3</sup>

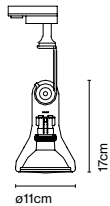

CE

ERC

UK

0,6m



Anschluss: Schiene  
Kabelfarbe: Transparent

## Atlas Hängeleuchte

Artikelnr. Ausführung Preis  
A34-012 ○ Transparent 129 €

Materialien  
Schirm: Polycarbonat  
Baldachin: Weißes Polyamid

Produktart: Pendelleuchten  
Lichtquelle: E27 LED PAR30 10W 40° 3000K  
Gewicht: Netto 0,25 kg – Brutto 0,67 kg  
Verpackung: 18 x 21 x 24 cm - 0,67 kg – VOL - 0,008 m<sup>3</sup>

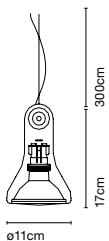

CE

ERC

UK

0,6m



Kabellänge: 3 m  
Anschluss: Direktanschluss  
Kabelfarbe: Transparent  
Baldachinfarbe: Weiß

## Base Atlas 2

Artikelnr. Ausführung Preis  
A34-026 ○ Weiß 76 €

Materialien  
Struktur: Weißes Polyamid

Produktart: Zubehör  
Gewicht: Netto 0,45 kg – Brutto 0,66 kg  
Verpackung: 50 x 17 x 7 cm - 0,66 kg – VOL - 0,006 m<sup>3</sup>

Baldachinfarbe: Weiß

CE

ERC

UK

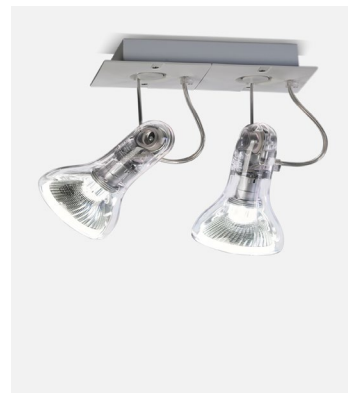
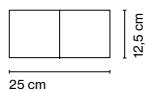

## Base Atlas 3

Artikelnr. Ausführung Preis  
A34-027 ○ Weiß 107 €

Materialien  
Struktur: Weißes Polyamid

Produktart: Zubehör  
Gewicht: Netto 0,65 kg – Brutto 0,9 kg  
Verpackung: 45 x 12 x 18 cm - 0,9 kg – VOL - 0,001 m<sup>3</sup>

Baldachinfarbe: Weiß

CE

ERC

UK

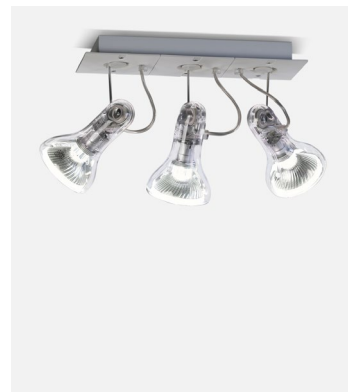
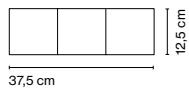





## Aura

Artikelnr.	Ausführung	Preis
A676-001	○ Transparent	267 €
A676-002	● Opal	272 €
A676-003	● Rauchglas	272 €
A676-004	● Blau	*272 €
A676-005	● Kupfer	272 €
A676-007	● Violett	*272 €

### Materialien

Schirm: Geblasenes Glas  
 Struktur: Polycarbonat  
 Wärmeableiter: Aluminium

Dimmbar: Ja

Integrierter Dimmer: Nein  
 Dimmprotokoll: Triac

### Produktart: Wandleuchten

Lichtquelle: LED SMD 230 VAC 10W 2700K CRI90 1150lm

Leuchte: 230 VAC Triac 10W 489lm

Gewicht: Netto 0,52 kg – Brutto 1 kg

Verpackung: 26 x 26 x 20 cm - 1 kg – VOL - 0,013 m<sup>3</sup>

LED inklusive

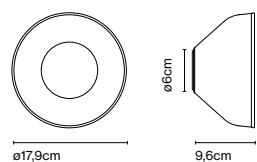

Dimmable



CE

ERC

UK  
CA



Anschluss: Direktanschluss



## Aura Plus

Artikelnr.	Ausführung	Preis
A676-015	○ Transparent	340 €
A676-016	● Opal	356 €
A676-017	● Rauchglas	375 €
A676-018	● Kupfer	375 €

### Materialien

Schirm: Geblasenes Glas  
 Struktur: Polycarbonat  
 Wärmeableiter: Aluminium

Dimmbar: Ja

Integrierter Dimmer: Nein

Dimmprotokoll: Triac

Produktart: Wandleuchten / Deckenleuchten

Lichtquelle: LED SMD 230 VAC 10W 2700K CRI90 1150lm

Leuchte: 230 VAC Triac 10W 524lm

Gewicht: Netto 0,89 kg – Brutto 1,4 kg

Verpackung: 33 x 22 x 21 cm - 1,4 kg – VOL - 0,015 m<sup>3</sup>

LED inklusive

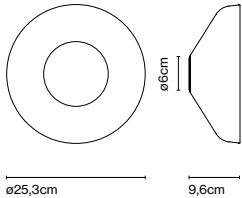

Dimmable



CE

ERC

UK  
CA



Anschluss: Direktanschluss

## Ersatzteile

Artikelnr.	Produkt	Ausführung	Ersatzteil	Preis
A676-105	Aura	Transparent	Glas	100 €
A676-104	Aura	Opal	Glas	100 €
A676-102	Aura	Rauchglas	Glas	100 €
A676-101	Aura	Blau	Glas	100 €
A676-103	Aura	Kupfer	Glas	100 €
A676-107	Aura	Violett	Glas	100 €
A676-111	Aura Plus	Transparent	Glas	154 €
A676-110	Aura Plus	Opal	Glas	165 €
A676-108	Aura Plus	Rauchglas	Glas	174 €
A676-109	Aura Plus	Kupfer	Glas	174 €



Babila ist der Beweis dafür, dass die Auswahl eines Materials bei einem Design mindestens genauso wichtig ist wie dessen Form. Diese Wandleuchte für den

Außenbereich besteht aus poliertem Edelstahl und präsentiert sich in einer sinnlichen Kugelform, auf der sich die Umgebung diskret widerspiegelt

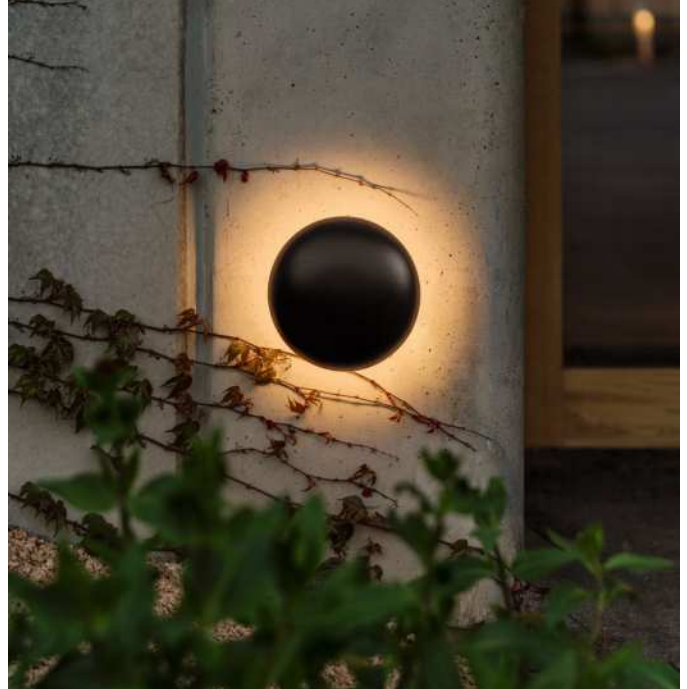

Babila 18

Artikelnr.	Ausführung	Preis
A706-001	● Polierter Edelstahl	418 €
A706-003-35	● Weiß (RAL 9010)	302 €
A706-003-47	● Braun (RAL 8019)	327 €

Materialien: Polierter Edelstahl AISI 316L oder Blende aus lackiertem Aluminium.  
 Dimmbar: Ja  
 Integrierter Dimmer: Nein  
 Dimmprotokoll: Triac

Produktart: Wandleuchten / Deckenleuchten  
 Lichtquelle: LED COB 230 VAC 8W 2700K CRI90 571lm  
 Leuchte: 230 VAC TRIAC 8,47W 89lm  
 Gewicht: Netto 0,8 kg – Brutto 1,2 kg  
 Verpackung: 29 x 30,5 x 12,5 cm – VOL - 0,01 m³  
 LED inklusive

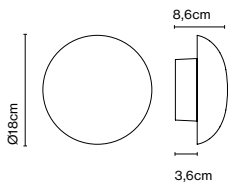
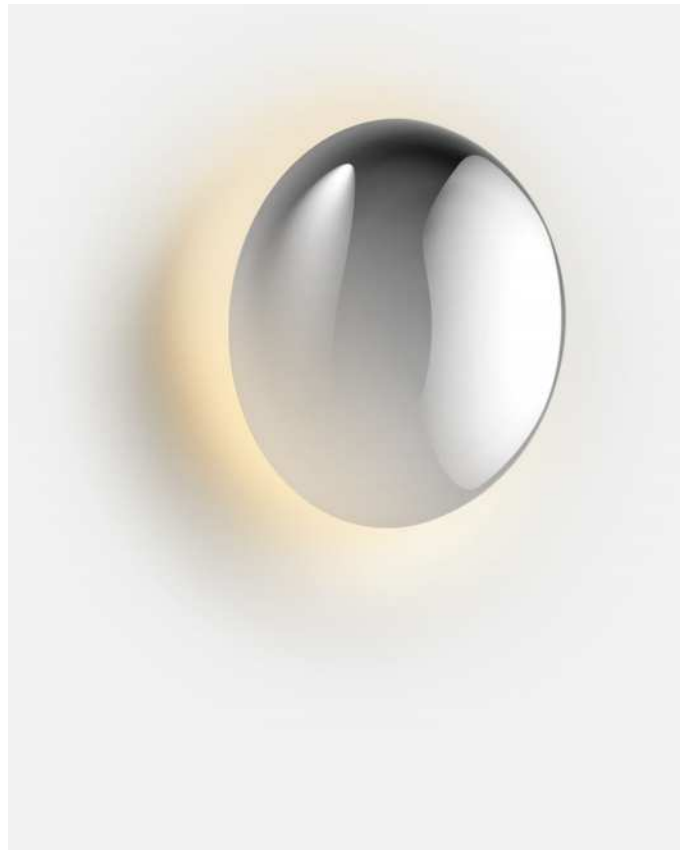

Dimmable



IP65

CE

ERL

UK  
CA

Anschluss: Direktanschluss

## Babila 28

Artikelnr.	Ausführung	Preis
A706-002	● Polierter Edelstahl	538 €
A706-004-35	● Weiß (RAL 9010)	368 €
A706-004-47	● Braun (RAL 8019)	416 €

**Materialien**  
Diffusor: Polierter Edelstahl AISI 316L oder Blende aus lackiertem Aluminium.

**Dimmbar: Ja**  
Integrierter Dimmer: Nein  
Dimmprotokoll: Triac

Produktart: Wandleuchten / Deckenleuchten  
Lichtquelle: LED COB 230 VAC 8W 2700K CRI90 571lm  
Leuchte: 230 VAC TRIAC 8,47W 185lm  
Gewicht: Netto 1,4 kg – Brutto 2,1 kg  
Verpackung: 39 x 40 x 12,5 cm - 2,1 kg – VOL - 0,02 m<sup>3</sup>  
LED inklusive

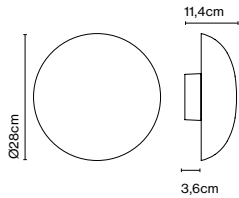

Dimmable



CE

IP65

ERC

UK  
CA



Anschluss: Direktanschluss



## Bar Zubehör

Mit diesem schlichten Zubehörteil können Sie Ihre Pendelleuchten ganz nach Wunsch waagrecht anordnen. Die Bar eignet sich ideal für Projektplanungen, wie z. B. Restaurants, bei denen die Tische je nach Bedarf umgestellt werden, indem

sie ermöglicht, dass die Leuchten stets am richtigen Ort hängen. Mit den meisten Leuchten von Maset kompatibel.

### Bar 100

Artikelnr. Ausführung Preis  
A692-001 ● Schwarz \*144 €

Materialien  
Struktur: Eisen

Produktart: Deckenleuchten  
Gewicht: Netto 0,71 kg – Brutto 1,1 kg  
Verpackung: 110 x 8 x 8 cm - 1,1 kg – VOL - 0,007 m<sup>3</sup>

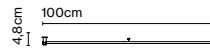

### Bar 150

Artikelnr. Ausführung Preis  
A692-002 ● Schwarz \*155 €

Materialien  
Struktur: Eisen

Produktart: Deckenleuchten  
Gewicht: Netto 0,82 kg – Brutto 1,5 kg  
Verpackung: 160 x 8 x 8 cm - 1,5 kg – VOL - 0,01 m<sup>3</sup>

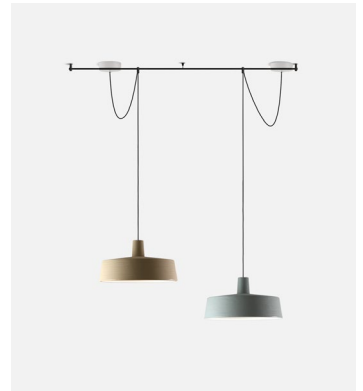

### Clip Bar 1

Artikelnr. Ausführung Preis  
A692-003 ● Schwarz \*42 €

Materialien  
Struktur: Eisen

Gewicht: Netto 0,04 kg – Brutto 0,07 kg  
Verpackung: 8 x 8 x 5 cm - 0,07 kg – VOL - 0,0003 m<sup>3</sup>  
Produktthinweise: Clip Bar für Leuchten mit  
Elektrokabel im Ø3 mm.: Dipping Light 13, Ginger 20,  
Milana.

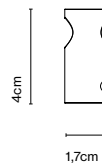

## Clip Bar 2

Artikelnr. Ausführung Preis  
A692-004 ● Schwarz \*51 €

Materialien  
Struktur: Eisen

Gewicht: Netto 0,04 kg – Brutto 0,07 kg  
Verpackung: 8 x 8 x 5 cm - 0,07 kg – VOL - 0,0003 m<sup>3</sup>  
Produkthinweise: Clip Bar für Leuchten mit Stahlkabel und mit Elektrokabel im Ø4 mm.: Atlas, Discocó 35, Djembé 42, Ginger 60 Metall, Nenúfar, Nolita, Piola, Pleat Box 47, Vetra 20/32.

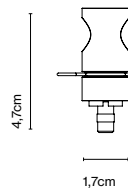

## Clip Bar 3

Artikelnr. Ausführung Preis  
A692-005 ● Schwarz \*42 €

Materialien  
Struktur: Eisen

Gewicht: Netto 0,04 kg – Brutto 0,07 kg  
Verpackung: 8 x 8 x 5 cm - 0,07 kg – VOL - 0,0003 m<sup>3</sup>  
Produkthinweise: Clip Bar für Leuchten mit Elektrokabel im Ø4 mm.: Dipping Light 20/30, Ginger 32/ 42/ 60, Jaima, MVV, Pleat Box 13/24/36, Pu-erh, Soho 38, Zenc.

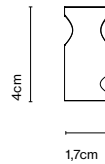





Die Bicoca entsteht aus dem Optimismus heraus, das Leben mit Freude zu erfüllen, und wird zum Begleiter von unvergesslichen Momenten, ganz egal, wo die Leuchte platziert wird.

Dieses farbenfrohe und kabellose Modell ist mit einem energiesparenden Akku ausgestattet und bietet somit allerorts gemütliches und warmes Licht.



Entdecke mehr auf [marset.com](http://marset.com)

**DESIGN PLUS**  
powered by: light+building

## Bicoca

Artikelnr.	Ausführung	Preis
A680-055	● Perlweiß (RAL 9001)	173 €
A680-056	● Anthrazit (RAL 7026)	173 €
A680-057	● Weinrot (RAL 3005)	173 €
A680-058	● Gelb (RAL 1032)	173 €
A680-059	● Hellblau (PANTONE 7542C)	173 €
A680-060	● Blassrosa (PANTONE 5015C)	173 €

Materialien	Dimmbar: Ja
Schirm: Polycarbonat	Integrierter Dimmer: Ja
Körper: Polycarbonat	Dimmerart: 3-Stufen-Dimmer
Diffusor: Opalweißes Polycarbonat	

Produktart: Tischleuchten / Akku-Batterie-Leuchten

Lichtquelle: LED SMD 1A 3,5W 2700K CRI90 398lm

Leuchte: in 5 Vdc 1,5A 241lm

Gewicht: Netto 0,46 kg – Brutto 1,2 kg

Verpackung: Ø16 x 30 cm – 1,2 kg Vol – 0,006 m<sup>3</sup> (1U)

51 x 30 x 34 cm – 6,8 kg Vol – 0,05 m<sup>3</sup> (6U)

Produkthinweise: Verkaufseinheit: 6 Stück

Ladekabel inkl. (USB auf USB-C). Steckdosenadapter nicht inkl.

LED inklusive

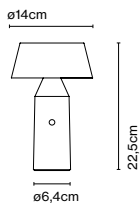

Dimmer



CE

ERC

UK

Schalterposition: Sockel  
Ladezeit 10 Stunden

Batterie-Lebensdauer  
5 Stunden auf höchster Stufe  
10 Stunden auf mittlerer Stufe  
20 Stunden auf niedrigster Stufe





## Zubehör Magnet

Artikelnr. Ausführung Preis  
 A680-008 ● Edelstahl 9 €

Materialien  
 Struktur: Magnet aus Neodym

Produktart: Zubehör  
 Gewicht: Netto 0,01 kg – Brutto 0,02 kg  
 Verpackung: 12 x 17,5 x 1 cm - 0,02 kg – VOL - 0,001 m<sup>3</sup>

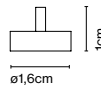

## Zubehör Scheibe + Magnet

Artikelnr. Ausführung Preis  
 A680-009 ● Schwarz \*35 €

Materialien  
 Struktur: Metall

Produktart: Zubehör  
 Gewicht: Netto 0,12 kg – Brutto 0,23 kg  
 Verpackung: 16 x 9 x 15 cm - 0,23 kg – VOL - 0,002 m<sup>3</sup>

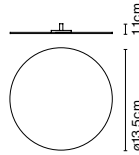

## Armlehnenzubehör + Magnet

Artikelnr. Ausführung Preis  
 A680-007 ● Grau 128 €

Materialien  
 Struktur: Textil mit Gewichten aus Metall.

Produktart: Zubehör  
 Gewicht: Netto 0,93 kg – Brutto 1kg  
 Verpackung: 16 x 9 x 15 cm - 1 kg – VOL - 0,002 m<sup>3</sup>

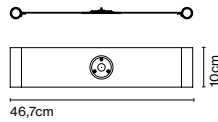

## Ersatzteile

Artikelnr.	Produkt	Ersatzteil	Preis
R680-014	Bicoca	Batterie	54 €
R968-001-EU	Bicoca	Netzadapter schwarz	32 €
R968-002-USA	Bicoca	Netzadapter schwarz	32 €
R968-003-AU	Bicoca	Netzadapter schwarz	32 €
R968-004-UK	Bicoca	Netzadapter schwarz	32 €
R961-057	Bicoca	Mini-USB Typ C Ladekabel schwarz	28 €

Auf den ersten Blick könnte man meinen, sie bestehe aus mundgeblasenem Glas, aber dem ist nicht so. Joan Gaspar hat eine groß dimensionierte Pendelleuchte mit hoher Leuchtkraft entworfen, die zwar aussieht wie aus Glas, in Wirklichkeit

aber aus Polycarbonat gefertigt wird. Dieses Modell verfügt über ein organisch anmutendes, dynamisches und lichtdurchlässiges Profil.



Entdecke mehr auf [marset.com](http://marset.com)



### Bohemia 84

Artikelnr.	Ausführung	Dimmung	Klasse	Preis
A698-001	● Grün	Triac	II	2466 €
A698-002	● Violett	Triac	II	2466 €
A698-003	● Bernstein	Triac	II	2466 €
A698-004	● Grün	DALI	I	2518 €
A698-005	● Violett	DALI	I	2518 €
A698-006	● Bernstein	DALI	I	2518 €

Materialien: Schirm: Polycarbonat im Rotationsguss  
 Diffusor: Methacrylat Opal

Dimmbar: Ja  
 Integrierter Dimmer: Nein  
 Dimmprotokoll: Triac  
 DALI

Produktart: Pendelleuchten  
 Lichtquelle: LED SMD 700mA 22,4W 2700K GRI90 2933lm  
 Leuchte: 180 - 295 VAC TRIAC 26W 1619lm  
 220 - 240 VAC DALI 26,37W 1619lm  
 Gewicht: Netto 12,7 kg – Brutto 20 kg  
 Verpackung: 93 x 93 x 53 cm – 20 kg Vol – 0,5 m<sup>3</sup>  
 LED inklusive

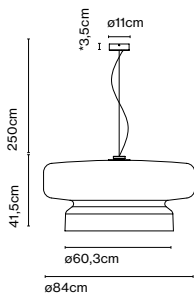

Dimmable

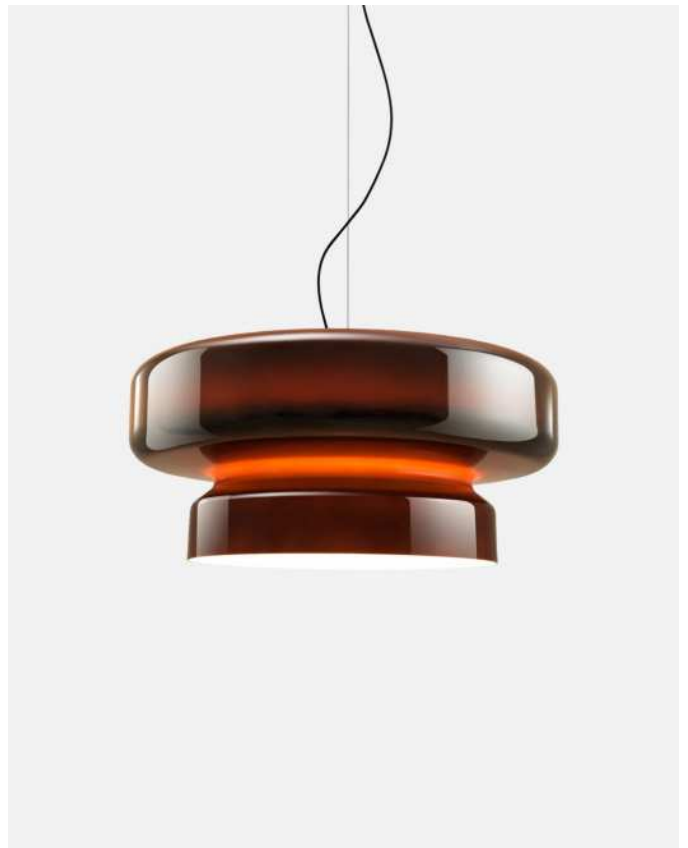

Kabellänge: 2,5 m  
 Anschluss: Direktanschluss  
 Kabelfarbe: Schwarz  
 Baldachinfarbe: Schwarz

## Bohemia 84 E27

Artikelnr.	Ausführung	Preis
A698-007	● Grün	2118 €
A698-008	● Violett	2118 €
A698-009	● Bernstein	2118 €

### Materialien

Schirm: Polycarbonat im Rotationsguss

Produktart: Pendelleuchten

Lichtquelle: E27 LED GLOBE (Ø120) 11W 2800K 1055lm

Gewicht: Netto 12,7 kg – Brutto 20 kg

Verpackung: 93 x 93 x 53 cm – 20 kg Vol – 0,5 m<sup>3</sup>

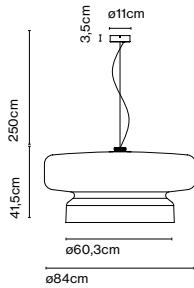

CE

UK

EAC



Kabellänge: 2,5 m

Anschluss: Direktanschluss

Kabelfarbe: Schwarz

Baldachinfarbe: Schwarz







## Bolita, kaschkasch

Die Leuchte Bolita lädt dazu ein, dem Licht nahe zu kommen und ihm selbst eine Form zu verleihen. Die Struktur zeichnet sich durch eine magische Unkompliziertheit aus: eine runde Oberfläche mit einer LED in der Mitte und eine Kristallkugel, deren

Licht durch einfaches verschieben auf scheinbar magische Weise gedimmt wird.



Entdecke mehr auf [marset.com](http://marset.com)

### Bolita

Artikelnr.	Ausführung	Preis
A695-001	● Weiß (RAL 9011)	162 €
A695-002	● Schattengrau (RAL 7022)	162 €

Materialien  
Sockel: Stahl  
Diffusor: Geblasenes Opalglass

Dimmbar: Ja

Produktart: Tischleuchten  
Lichtquelle: LED SMD 24Vdc 6,5W 2700K CRI90 579lm  
Leuchte: 100 - 240 VAC 7,2W 157lm  
Gewicht: Netto 0,39 kg – Brutto 1,22 kg  
Verpackung: 22 x 19 x 13 cm – 1,22 kg Vol – 0,005 m<sup>3</sup> (1u)  
39 x 17 x 45 cm – 5,4 kg Vol – 0,03 m<sup>3</sup> (4u)  
Produktthinweise: Verkaufseinheit: 4 Stück  
LED inklusive

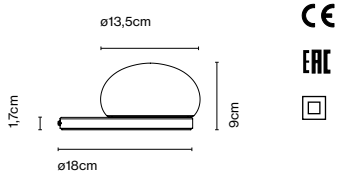

Kabellänge: 1,5 m  
Anschluss: Netzstecker  
Kabelfarbe: Schwarz  
Schalterposition: Sockel



## Ersatzteile

Artikelnr.  
R695-001

Produkt  
Bolita

Ausführung  
-

Ersatzteil  
Glas

Preis  
60 €



Die Schönheit der Kollektion Cala rührt von der schlichten, synthetischen und substanzialen Formgebung. Der Lampenschirm nimmt das Licht in sich auf, ohne es in sich einzuschließen, lässt es entweichen, um eine ausgesprochen warme

Beleuchtung zu schaffen. Die leichte und robuste Tragkonstruktion aus Eichenholz oder Metall erinnert an eine Staffelei.



### Cala P140

Artikelnr. A645-007      Ausführung ● Eiche - Perlweiß      Preis \*1014 €

Materialien  
Schirm: Weißer Polyester, PET, Textilene  
Diffusor: Methacrylat  
Struktur: Lackiertes Eichenholz

Produktart: Stehleuchten  
Lichtquelle: 3x E27 LED Standard 8W  
Gewicht: Netto 5,34 kg – Brutto 10 kg  
Verpackung: 60 x 60 x 30 cm - 4,5 kg – VOL - 0,108 m<sup>3</sup>  
50 x 13 x 132 cm - 5,5 kg – VOL - 0,09 m<sup>3</sup>

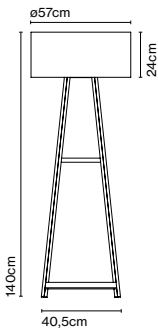

Kabellänge: 2 m  
Anschluss: Netzstecker  
Kabelfarbe: Schwarz  
Schalterposition: Am Kabel



## Cala P165

Artikelnr. Ausführung Preis  
A645-009 ● Eiche - Perlweiß 1030 €

**Materialien**  
Schirm: Weißer Polyester, PET, Textilene  
Diffusor: Methacrylat  
Struktur: Lackiertes Eichenholz

**Produktart:** Stehleuchten  
**Lichtquelle:** 3x E27 LED Standard 8W  
**Gewicht:** Netto 5,02 kg – Brutto 10,3 kg  
**Verpackung:** 69 x 69 x 37 cm - 5,3 kg – VOL - 0,18 m<sup>3</sup>  
50 x 13 x 155 cm - 5 kg – VOL - 0,02 m<sup>3</sup>

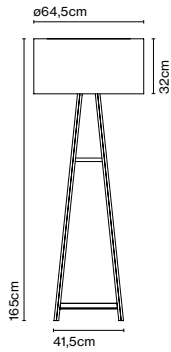

**Kabellänge:** 2 m  
**Anschluss:** Netzstecker  
**Kabelfarbe:** Schwarz  
**Schalterposition:** Am Kabel



## Cala P180

Artikelnr. Ausführung Preis  
A645-008 ● Eiche - Perlweiß \*1142 €

**Materialien**  
Schirm: Weißer Polyester, PET, Textilene  
Diffusor: Methacrylat  
Struktur: Lackiertes Eichenholz

**Produktart:** Stehleuchten  
**Lichtquelle:** 3x E27 LED Standard 8W  
**Gewicht:** Netto 5,25 kg – Brutto 10,3 kg  
**Verpackung:** 69 x 69 x 37 cm - 5,3 kg – VOL - 0,18 m<sup>3</sup>  
50 x 13 x 155 cm - 5 kg – VOL - 0,02 m<sup>3</sup>

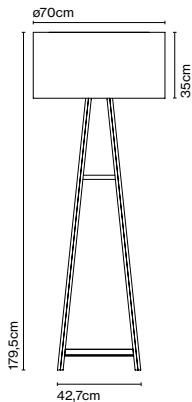

**Kabellänge:** 2 m  
**Anschluss:** Netzstecker  
**Kabelfarbe:** Schwarz  
**Schalterposition:** Am Kabel





## Cala Metall P145

Artikelnr. Ausführung Preis  
A645-056-39 ● Schwarz 525 €

Materialien  
Schirm: Weißer Polyester, PET, Textilene  
Diffusor: Methacrylat  
Struktur: Eisen

Produktart: Stehleuchten  
Lichtquelle: E27 LED Globe (ø95) 12W  
Gewicht: Netto 5,8 kg – Brutto 9,3 kg  
Verpackung: 60 x 60 x 30 cm - 4,1 kg – VOL - 0,108 m<sup>3</sup>  
50 x 13 x 132 cm - 5,2 kg – VOL - 0,09 m<sup>3</sup>

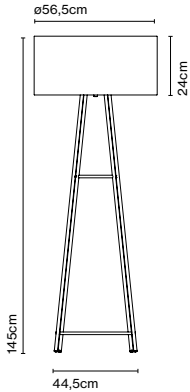

Kabellänge: 2 m  
Anschluss: Netzstecker  
Kabelfarbe: Schwarz  
Schalterposition: Am Kabel



## Cala 140 IP65

Artikelnr. Deutschland Ausführung Preis  
A645-003 ● Iroko - Braun 1060 €

Artikelnr. Schweiz Ausführung Preis  
A645-054 ● Iroko - Braun 1070 €

Materialien  
Schirm: Polypropylen, Textilene  
Struktur: Iroko Holz

Produktart: Stehleuchten  
Lichtquelle: 2x E27 LED Standard 8W  
Gewicht: Netto 10,6 kg – Brutto 10,3 kg  
Verpackung: 56 x 56 x 29 cm - 5,2 kg – VOL - 0,091 m<sup>3</sup>  
47 x 12 x 126 cm - 6 kg – VOL - 0,071 m<sup>3</sup>

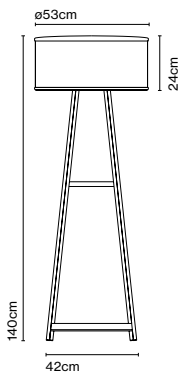

Kabellänge: 2,5 m  
Anschluss: Netzstecker  
Kabelfarbe: Schwarz  
Schalterposition: Schirm



## Sockelplatte

Artikelnr. Ausführung Preis  
A645-213 ● Grau \*173 €

Materialien  
Struktur: Metallplatte mit kathodischer  
Tauchlackierung für Außenräume

Produktart: Zubehör  
Gewicht: Netto 5,4 kg – Brutto 6,3 kg  
Verpackung: 53 x 53 x 12 cm – 6,3 kg – VOL - 0,03 m<sup>3</sup>

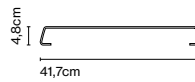

## Bodenbefestigungsset

Artikelnr. Ausführung Preis  
A645-212 ● Edelstahl \*51 €

Materialien  
Struktur: Edelstahl

Produktart: Zubehör  
Gewicht: Netto 0,04 kg – Brutto 0,04 kg  
Verpackung: 8 x 12 x 20 cm – 0,04 kg – VOL - 0,002 m<sup>3</sup>



## Cala Susp IP65

Artikelnr. Ausführung Preis  
A645-005 ● Braun \*557 €

Materialien  
Schirm: Polypropylen , Textilene

Produktart: Pendelleuchten  
Lichtquelle: 2x E27 LED Standard 8W  
Gewicht: Netto 3,5 kg – Brutto 7,7 kg  
Verpackung: 67 x 66 x 25 cm - 7,7 kg – VOL - 0,1 m<sup>3</sup>

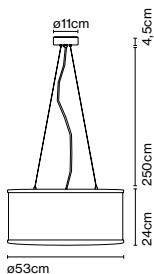

CE  
EAC  
UK  
IP65

Kabellänge: 2,5 m  
Anschluss: Direktanschluss  
Kabelfarbe: Schwarz  
Baldachinfarbe: Weiß



Ihr Design erinnert ein wenig an die konventionellen Werkstattleuchte, allerdings ist es ausgesprochen hochwertig gefertigt und zeichnet sich durch sein geringes Gewicht aus. Das elegante Modell verbreitet Licht in warmen Nuancen, das über

drei Dimmstufen verfügt und sich dazu anbietet, überall dabei zu sein. Das in Gitter eingefasste Leuchte ist nicht nur geschützt, sondern bietet auch etwas fürs Auge.



Entdecke mehr auf [marset.com](http://marset.com)

## Chispa

Artikelnr.	Ausführung	Preis
A703-001	● Schwarz (RAL 9004)	144 €
A703-002	● Blau (RAL DESIGN 230 20 20)	144 €
A703-003	● Grün (RAL 6009)	144 €
A703-004	● Orange (RAL 2010)	144 €

Materialien  
 Sockel: Polycarbonat  
 Diffusor: Opalweißes Polyethylen  
 Zubehör: Schwarzes Kabel, Metallteil

Dimmbar: Ja  
 Integrierter Dimmer: Ja  
 Dimmerart: 3-Stufen-Dimmer

Produktart: Tischleuchten / Akku-Batterie-Leuchten  
 Lichtquelle: LED SMD 0,7A 2,7W 2700K CRI90 216lm  
 Leuchte: in 5 Vdc 1,5A 110lm  
 Gewicht: Netto 0,5 kg – Brutto 0,8 kg  
 Verpackung: 14 x 14 x 28 cm – 0,8 kg Vol – 0,005 m<sup>3</sup> (1u)  
 30 x 30 x 24 cm – 3,2 kg Vol – 0,02 m<sup>3</sup> (4u)

Produktthinweise: Verkaufseinheit: 4 Stück  
 Ladekabel inkl. (USB auf USB-C). Steckdosenadapter nicht inkl.  
 LED inklusive

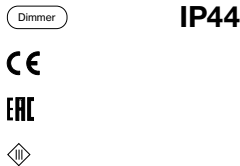
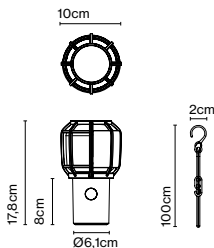

Schalterposition: Körper  
 Ladezeit 10 Stunden

Batterie-Lebensdauer  
 7 Stunden auf höchster Stufe  
 14 Stunden auf mittlerer Stufe  
 28 Stunden auf niedrigster Stufe





## Ersatzteile

Artikelnr.	Produkt	Ersatzteil	Preis
R703-001	Chispa	Batterie	54 €
R968-001-EU	Chispa	Netzadapter schwarz	32 €
R968-002-USA	Chispa	Netzadapter schwarz	32 €
R968-003-AU	Chispa	Netzadapter schwarz	32 €
R968-004-UK	Chispa	Netzadapter schwarz	32 €
R961-057	Chispa	Mini-USB Typ C Ladekabel schwarz	28 €









## Cluster, Zubehör

Berücksichtigen Sie die gesamte Leistung in Watt, die Leistung des Drivers und die Kabel-Eingangspunkte für den Baldachin. Die gesamte Wattleistung der ausgewählten Leuchtenelemente darf die maximale Wattleistung des Baldachins-

Drivers nicht überschreiten. Außerdem darf die Anzahl Leuchten, die in einem einzigen Baldachin installiert werden, die Anzahl der Kabel-Eingangspunkte dieses Baldachins nicht überschreiten.



### Runder Baldachin 20W

Artikelnr.	Ausführung	Dimmung	Klasse	Preis
A693-008	● Schwarz	Triac	II	212 €
A693-009	● Schwarz	DALI (max. 16W)	II	236 €

Materialien  
Struktur: Lackiertes Eisen

Dimmbar: Ja  
Integrierter Dimmer: Nein  
Dimmprotokoll: Triac  
DALI

Produktart: Zubehör  
Leuchte: 220 - 240 VAC TRIAC 20W (max.)  
220 - 240 VAC DALI 16W (max.)

Gewicht: Netto 0,78 kg – Brutto 1 kg  
Verpackung: 23 x 21 x 9 cm – 1 kg – VOL - 0,004 m<sup>3</sup>  
Produkthinweise: Baldachin für Leuchten mit 24V.

Anschluss: Direktanschluss  
Baldachinfarbe: Schwarz - Kabeleingänge: 3

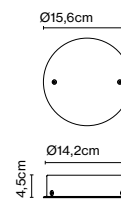

### Runder Baldachin 50W

Artikelnr.	Ausführung	Dimmung	Klasse	Preis
A693-010	● Schwarz	Triac	II	275 €
A693-011	● Schwarz	DALI (max. 35W)	II	295 €

Materialien  
Struktur: Lackiertes Eisen

Dimmbar: Ja  
Integrierter Dimmer: Nein  
Dimmprotokoll: Triac  
DALI

Produktart: Zubehör  
Leuchte: 220 - 240 VAC TRIAC 50W (max.)  
220 - 240 VAC DALI 35W (max.)

Gewicht: Netto 1,15 kg – Brutto 1,4 kg  
Verpackung: 23 x 21 x 9 cm – 1,4 kg – VOL - 0,004 m<sup>3</sup>  
Produkthinweise: Baldachin für Leuchten mit 24V.

Anschluss: Direktanschluss  
Baldachinfarbe: Schwarz - Kabeleingänge: 5

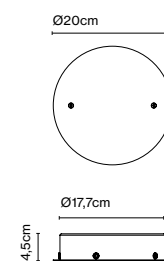

## Rechteckiger Baldachin 50W

Artikelnr.	Ausführung	Dimmung	Klasse	Preis
A693-001	● Schwarz	Triac	II	358 €
A693-002	● Schwarz	DALI	II	414 €

Materialien  
Struktur: Lackiertes Eisen

Dimmbar: Ja  
Integrierter Dimmer: Nein  
Dimmprotokoll: Triac  
DALI

Produktart: Zubehör  
Leuchte: 220 - 240 VAC TRIAC 50W (max.)  
220 - 240 VAC DALI 60W (max.)

Gewicht: Netto 2,11 kg – Brutto 2,5 kg  
Verpackung: 41,5 x 21 x 7 cm - 2,5 kg – VOL - 0,006 m<sup>3</sup>  
Produkthinweise: Baldachin für Leuchten mit 24V.

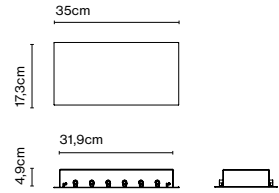

Anschluss: Direktanschluss  
Baldachinfarbe: Schwarz - Kabeleingänge: 9

## Runder Baldachin 50W

Artikelnr.	Ausführung	Dimmung	Klasse	Preis
A693-003	● Schwarz	Triac	II	394 €
A693-004	● Schwarz	DALI	II	449 €

Materialien  
Struktur: Lackiertes Eisen

Dimmbar: Ja  
Integrierter Dimmer: Nein  
Dimmprotokoll: Triac  
DALI

Produktart: Zubehör  
Leuchte: 220 - 240 VAC TRIAC 50W (max.)  
220 - 240 VAC DALI 60W (max.)

Gewicht: Netto 1,15 kg – Brutto 1,36 kg  
Verpackung: 41 x 40 x 8 cm - 1,36 kg – VOL - 0,01 m<sup>3</sup>  
Produkthinweise: Baldachin für Leuchten mit 24V.

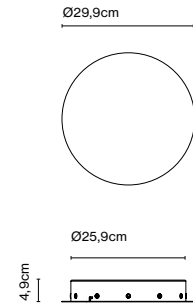

Anschluss: Direktanschluss  
Baldachinfarbe: Schwarz - Kabeleingänge: 9

## Runder Baldachin 100W

Artikelnr.	Ausführung	Dimmung	Klasse	Preis
A693-005	● Schwarz	Triac	II	534 €
A693-006	● Schwarz	DALI	II	534 €

Materialien  
Struktur: Lackiertes Eisen

Dimmbar: Ja  
Integrierter Dimmer: Nein  
Dimmprotokoll: Triac  
DALI

Produktart: Zubehör  
Leuchte: 220 - 240 VAC TRIAC 100W (max.)  
220 - 240 VAC DALI 100W (max.)

Gewicht: Netto 3,33 kg – Brutto 3,8 kg  
Verpackung: 42 x 42 x 8 cm - 3,8 kg – VOL - 0,013 m<sup>3</sup>  
Produkthinweise: Baldachin für Leuchten mit 24V.

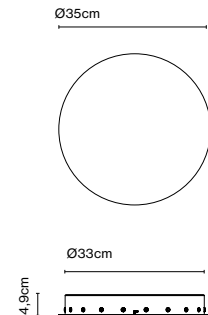

Anschluss: Direktanschluss  
Baldachinfarbe: Schwarz - Kabeleingänge: 19

## Zubehör Haken

Artikelnr.	Ausführung	Preis
A693-007	● Schwarz	19 €

Materialien  
Struktur: Lackiertes Eisen

Produktart: Zubehör  
Gewicht: Netto 0,01 kg – Brutto 0,01 kg  
Verpackung: 2 x 2 x 5 cm - 0,01 kg – VOL - 0,002 m<sup>3</sup>

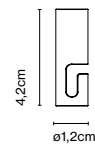



Die Concentric überzeugt durch einen beeindruckenden Effekt, egal ob im ein- oder ausgeschalteten Zustand. Im Dunkeln allerdings zeigt sie sich von ihrer wirkungsvollsten und dynamischsten Seite. Das scheinbar vibrierende Licht wirkt

beinahe hypnotisch auf den Betrachter. Die Kollektion Concentric basiert auf der künstlerischen Arbeit, die dieses Spiel von Licht und Farbreflexion nachahmt.



IC Editor's Awards  
FF 2016



Concentric S

Artikelnr.	Ausführung	Preis
A678-001	● Corona (Fluoreszierende Farben)	*1344 €
A678-002	● Minor (Kühle Farben)	*1344 €
A678-003	● Major (Warme Farben)	*1344 €

Materialien: Weißlackiertes Metall mit buntem Vinyl  
 Dimmbar: Ja  
 Integrierter Dimmer: Nein  
 Dimmprotokoll: Triac

Produktart: Wandleuchten / Deckenleuchten  
 Lichtquelle: LED SMD 700mA 8,2W 2700K CRI90 913lm  
 Leuchte: 220 - 240 VAC TRIAC 9W  
 Gewicht: Netto 5 kg – Brutto 7,7 kg  
 Verpackung: 67 x 66 x 25 cm – 7,7 kg Vol – 0,1 m<sup>3</sup>  
 LED inklusive

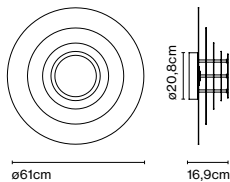

Dimmable   
 CE  
 UK  
 CA  
 ENEC

Anschluss: Direktanschluss

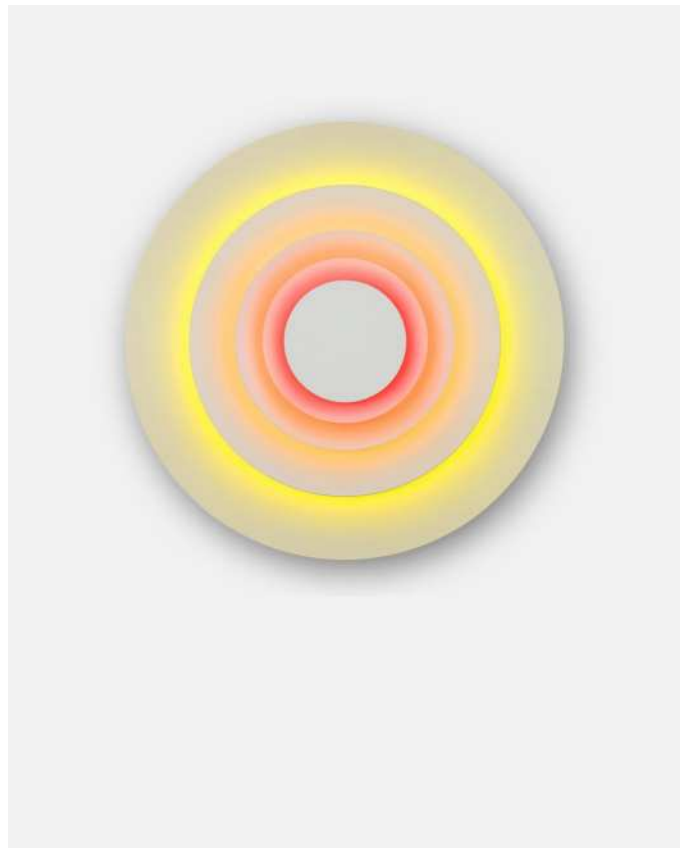

## Concentric M

Artikelnr.	Ausführung	Preis
A678-004	● Corona (Fluoreszierende Farben)	*1589 €
A678-005	● Minor (Kühle Farben)	*1589 €
A678-006	● Major (Warme Farben)	*1589 €

Materialien  
 Struktur: Weißlackiertes Metall mit buntem Vinyl

Dimmbar: Ja  
 Integrierter Dimmer: Nein  
 Dimmprotokoll: Triac

Produktart: Wandleuchten / Deckenleuchten  
 Lichtquelle: LED SMD 700mA 8,2W 2700K CRI90 913lm  
 Leuchte: 220 - 240 VAC TRIAC 9W  
 Gewicht: Netto 8 kg – Brutto 12 kg  
 Verpackung: 107 x 107 x 23 cm – 12 kg Vol – 0,26 m<sup>3</sup>  
 LED inklusive

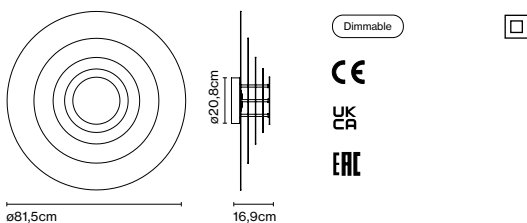

Anschluss: Direktanschluss



## Concentric L

Artikelnr.	Ausführung	Preis
A678-007	● Corona (Fluoreszierende Farben)	*1833 €
A678-008	● Minor (Kühle Farben)	*1833 €
A678-009	● Major (Warme Farben)	*1833 €

Materialien  
 Struktur: Weißlackiertes Metall mit buntem Vinyl

Dimmbar: Ja  
 Integrierter Dimmer: Nein  
 Dimmprotokoll: Triac

Produktart: Wandleuchten / Deckenleuchten  
 Lichtquelle: LED SMD 700mA 8,2W 2700K CRI90 913lm  
 Leuchte: 220 - 240 VAC TRIAC 9W  
 Gewicht: Netto 11 kg – Brutto 17 kg  
 Verpackung: 107 x 107 x 23 cm – 17 kg Vol – 0,26 m<sup>3</sup>  
 LED inklusive

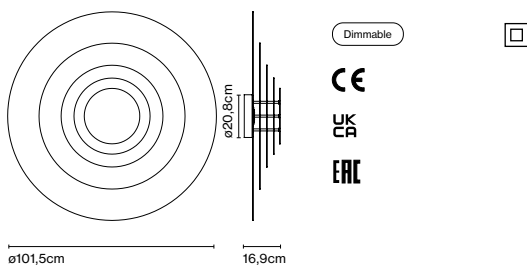

Anschluss: Direktanschluss





Die Kollektion besteht aus einer beeindruckenden Stehleuchte und einer Variante für den Schreibtisch, die jeweils mit den verwendeten Gegengewichten spielen. Für das Design wurden Materialien unterschiedlicher Dichte miteinander kombiniert,

sodass das Kopfteil aus Aluminium und der Stahl am gegenüberliegenden Ende einander die Waage halten. Dieser elegante Mechanismus ermöglicht es, die Leuchte hinsichtlich Höhe und Abstand präzise nach Bedarf einzustellen.



Entdecke mehr auf [marset.com](http://marset.com)



Copérnica M

Artikelnr.	Ausführung	Preis
A686-001	● Nickel satiniert-Gold-Weiß	*1062 €
A686-002	● Nickel satiniert-Grafit-Weiß	*1062 €
A686-003	● Nickel satiniert-Rot-Weiß	*1062 €
A686-004	● Grafit-Gold-Schwarz	1062 €
A686-005	● Grafit-Nickel satiniert-Schwarz	1062 €
A686-006	● Grafit-Rot-Schwarz	1062 €

Materialien: Satiniertes Nickel oder Grafit  
 Struktur: Satiniertes Nickel oder Grafit  
 Sockel: Stahl  
 Counterweight: Stahl  
 Diffusor: Aluminium

Dimmbar: Ja  
 Integrierter Dimmer: Ja  
 Dimmprotokoll: 3-Stufen-Dimmer

Produktart: Tischleuchten  
 Lichtquelle: LED SMD 24Vdc 4,7W 2700K CRI90 491lm  
 Leuchte: 85 - 264 VAC 5,94W 416lm  
 Gewicht: Netto 3,5 kg – Brutto 6,1 kg  
 Verpackung: 114 x 24 x 17 cm – 3,1 kg Vol – 0,046 m³  
 36 x 36 x 3 cm – 3 kg Vol – 0,004 m³  
 LED inklusive

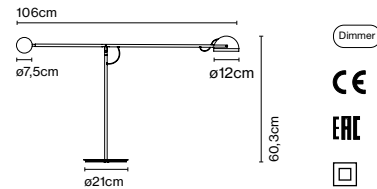

Kabellänge: 2 m  
 Anschluss: Netzstecker  
 Kabelfarbe: Schwarz  
 Schalterposition: Diffusor



## Copérnica P

Artikelnr.	Ausführung	Preis
A686-007	Nickel satiniert-Gold-Weiß	*1176 €
A686-008	Nickel satiniert-Grafit-Weiß	*1176 €
A686-009	Nickel satiniert-Rot-Weiß	*1176 €
A686-010	Grafit-Gold-Schwarz	1176 €
A686-011	Grafit-Nickel satiniert-Schwarz	1176 €
A686-012	Grafit-Rot-Schwarz	1176 €

**Materialien**  
 Struktur: Satiniertes Nickel oder Grafit  
 Sockel: Stahl  
 Counterweight: Stahl  
 Diffusor: Aluminium

**Dimmbar: Ja**  
 Integrierter Dimmer: Ja  
 Dimmprotokoll: 3-Stufen-Dimmer

**Produktart: Stehleuchten**  
 Lichtquelle: LED SMD 24Vdc 4,7W 2700K CRI90 491lm  
 Leuchte: 85 - 264 VAC 5,94W 416lm  
 Gewicht: Netto 4,8 kg – Brutto 6,8 kg  
 Verpackung: 165 x 24 x 17 cm – 4,1 kg Vol – 0,067 m<sup>3</sup>  
 36 x 36 x 3 cm – 2,7 kg Vol – 0,004 m<sup>3</sup>

LED inklusive

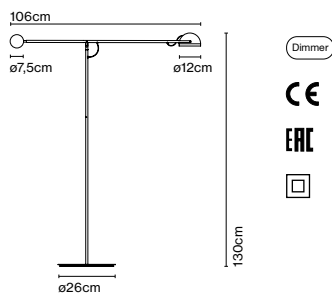

Kabellänge: 2 m  
 Anschluss: Netzstecker  
 Kabelfarbe: Schwarz  
 Schalterposition: Diffusor



## Copérnica P190

Artikelnr.	Ausführung	Preis
A686-013	Nickel satiniert-Weiß	*1054 €
A686-014	Grafit-Schwarz	1054 €

**Materialien**  
 Struktur: Satiniertes Nickel oder Grafit  
 Sockel: Stahl  
 Diffusor: Aluminium

**Dimmbar: Ja**  
 Integrierter Dimmer: Ja  
 Dimmprotokoll: Stufenloser Dimmer von 0 bis 100

**Produktart: Stehleuchten**  
 Lichtquelle: LED SMD 700mA 25,8W 2700K CRI90 3064lm  
 Leuchte: 220 - 240 VAC 28,9W 2302lm  
 Gewicht: Netto 7,6 kg – Brutto 13,4 kg  
 Verpackung: 203 x 26 x 33 cm – 4,4 kg Vol – 0,174 m<sup>3</sup>  
 36 x 36 x 3 cm – 9 kg Vol – 0,004 m<sup>3</sup>

LED inklusive

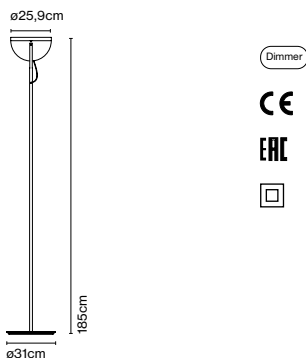

Kabellänge: 2 m  
 Anschluss: Netzstecker  
 Kabelfarbe: Schwarz  
 Schalterposition: Am Kabel





## Dipping Light, Jordi Canudas

Die Dipping Light sorgt nicht nur für eine angenehme Beleuchtung, sondern ist eine wahre Freude für den Betrachter. Im eingeschalteten Zustand fesselt ihr Anblick dank ihrer vielschichtigen Farbtöne, welche die Wirkung des Lichts leicht

dämpfen und somit den Raum in eine magische Atmosphäre tauchen. Aber auch ausgeschaltet kommt die Glaskugel mit ihren unterschiedlichen Farbnuancen so richtig zur Geltung.

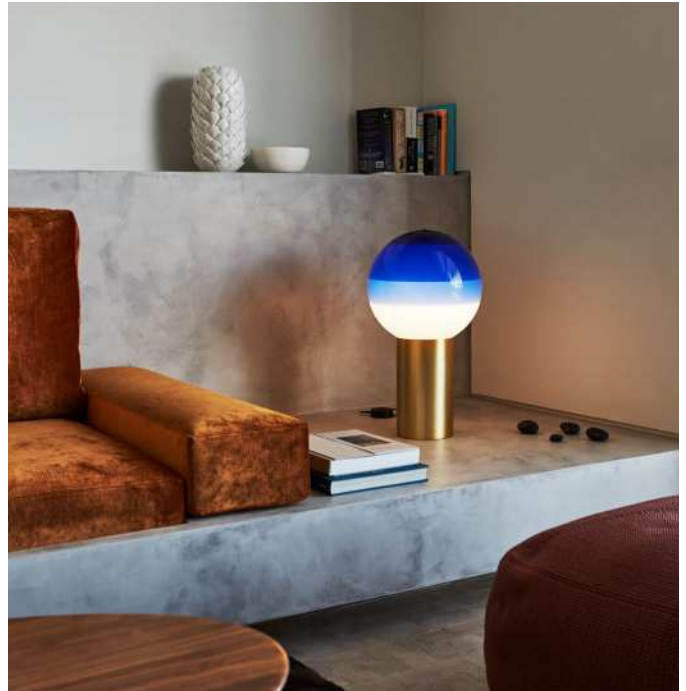

Entdecke mehr auf [marset.com](http://marset.com)



## Dipping Light

Artikelnr.	Ausführung	Preis
A691-001	● Weiß - Gebürstetes Messing	247 €
A691-060	● Weiß - Grafit	247 €
A691-002	● Blau - Gebürstetes Messing	247 €
A691-061	● Blau - Grafit	247 €
A691-003	● Grün - Gebürstetes Messing	247 €
A691-062	● Grün - Grafit	247 €
A691-004	● Bernstein - Gebürstetes Messing	247 €
A691-063	● Bernstein - Grafit	247 €
A691-005	● Rosa - Gebürstetes Messing	247 €
A691-064	● Rosa - Grafit	247 €

Materialien

Dimmbar: Nein

Sockel: Metall

Diffusor: Kugel aus glänzend weiß geblasenem Glas mit lackierten Schichten

Produktart: Tischleuchten

Lichtquelle: LED SMD 700mA 2,2W 2700K CRI90 216lm

Leuchte: 90 - 264 VAC 3,72W 123lm

Gewicht: Netto 1,2 kg – Brutto 1,8 kg

Verpackung: 35 x 35 x 18 cm – 1,8 kg Vol – 0,011 m<sup>3</sup>

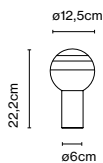

CE

ERC



Kabellänge: 2 m

Anschluss: Netzstecker

Kabelfarbe: Schwarz

Schalterposition: Am Kabel



## Dipping Light S

Artikelnr.	Ausführung	Preis
A691-066	● Weiß - Gebürstetes Messing	681 €
A691-067	● Weiß - Grafit	681 €
A691-068	● Blau - Gebürstetes Messing	681 €
A691-069	● Blau - Grafit	681 €
A691-070	● Grün - Gebürstetes Messing	681 €
A691-071	● Grün - Grafit	681 €
A691-072	● Bernstein - Gebürstetes Messing	681 €
A691-073	● Bernstein - Grafit	681 €
A691-074	● Rosa - Gebürstetes Messing	681 €
A691-075	● Rosa - Grafit	681 €

Materialien  
 Sockel: Metall  
 Diffusor: Kugel aus glänzend weiß geblasenem Glas mit lackierten Schichten

Dimmbar: Ja  
 Integrierter Dimmer: Ja  
 Dimmprotokoll: Stufenloser Dimmer von 0 bis 100

Produktart: Tischleuchten  
 Lichtquelle: LED SMD 700mA 8,6W 2700K CRI90 765lm  
 Leuchte: 85 - 264 VAC 11,56W  
 Gewicht: Netto 1,4 kg – Brutto 2,5 kg  
 Verpackung: 17 x 35 x 17 cm – 1,4 kg Vol – 0,009 m<sup>3</sup>  
 25 x 25 x 31 cm – 1,1 kg Vol – 0,02 m<sup>3</sup>

LED inklusive

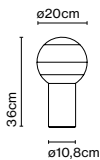

Kabellänge: 2 m  
 Anschluss: Netzstecker  
 Kabelfarbe: Schwarz  
 Schalterposition: Am Kabel



## Dipping Light M

Artikelnr.	Ausführung	Preis
A691-007	● Weiß - Gebürstetes Messing	1098 €
A691-078	● Weiß - Grafit	1098 €
A691-008	● Blau - Gebürstetes Messing	1098 €
A691-079	● Blau - Grafit	1098 €
A691-009	● Grün - Gebürstetes Messing	1098 €
A691-080	● Grün - Grafit	1098 €
A691-010	● Bernstein - Gebürstetes Messing	1098 €
A691-081	● Bernstein - Grafit	1098 €
A691-011	● Rosa - Gebürstetes Messing	1098 €
A691-082	● Rosa - Grafit	1098 €

Materialien  
 Sockel: Metall  
 Diffusor: Kugel aus glänzend weiß geblasenem Glas mit lackierten Schichten

Dimmbar: Ja  
 Integrierter Dimmer: Ja  
 Dimmprotokoll: Stufenloser Dimmer von 0 bis 100

Produktart: Tischleuchten  
 Lichtquelle: LED SMD 700mA 8,6W 2700K CRI90 765lm  
 Leuchte: 85 - 264 VAC 11,56W 312lm  
 Gewicht: Netto 3,3 kg – Brutto 5,3 kg  
 Verpackung: 34 x 26 x 26 cm – 2,9 kg Vol – 0,022 m<sup>3</sup>  
 41 x 41 x 41 cm – 2,4 kg Vol – 0,068 m<sup>3</sup>

LED inklusive

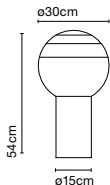

Kabellänge: 1,75 m  
 Anschluss: Netzstecker  
 Kabelfarbe: Schwarz  
 Schalterposition: Am Kabel

**marset**





## Dipping Light Akkuleuchte

Artikelnr.	Ausführung	Preis
A691-530	● Weiß - Gebürstetes Messing	275 €
A691-531	● Weiß - Grafit	275 €
A691-532	● Blau - Gebürstetes Messing	275 €
A691-533	● Blau - Grafit	275 €
A691-534	● Grün - Gebürstetes Messing	275 €
A691-535	● Grün - Grafit	275 €
A691-536	● Bernstein - Gebürstetes Messing	275 €
A691-537	● Bernstein - Grafit	275 €
A691-538	● Rosa - Gebürstetes Messing	275 €
A691-539	● Rosa - Grafit	275 €

Materialien  
 Sockel: Metall  
 Diffusor: Kugel aus glänzend weiß geblasenem Glas mit lackierten Schichten

Dimmbar: Ja  
 Integrierter Dimmer: Ja  
 Dimmerart: 3-Stufen-Dimmer

Produktart: Tischleuchten  
 Lichtquelle: LED SMD 1A 3,5W 2700K CRI90 216lm  
 Leuchte: in 5 Vdc 1,5A 123lm  
 Gewicht: Netto 1,2 kg – Brutto 1,5 kg  
 Verpackung: 18 x 18 x 35 cm – 1,5 kg Vol – 0,011 m<sup>3</sup>  
 Ladekabel inkl. (USB auf USB-C). Steckdosenadapter nicht inkl.  
 LED inklusive

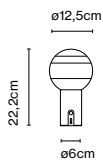

Dimmer



CE

ERC

UK  
CA

Schalterposition: Körper  
 Ladezeit 10 Stunden

Batterie-Ladezeit:  
 5 Stunden auf höchster Stufe  
 10 Stunden auf mittlerer Stufe  
 20 Stunden auf niedrigster Stufe



### Zubehör Scheibe + Magnet

Artikelnr.	Ausführung	Preis
A691-097	● Schwarz	36 €

Materialien  
 Struktur: Sockelscheibe aus Metall

Produktart: Zubehör  
 Gewicht: Netto 0,5 kg – Brutto 0,6 kg  
 Verpackung: 16 x 14 x 9 cm - 0,6 kg – VOL - 0,002 m<sup>3</sup>

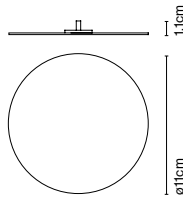

### Zubehör Magnet

Artikelnr.	Ausführung	Preis
A680-008	● Edelstahl	9 €

Materialien  
 Struktur: Magnet aus Neodym

Produktart: Zubehör  
 Gewicht: Netto 0,01 kg – Brutto 0,02 kg  
 Verpackung: 12 x 17,5 x 1 cm - 0,02 kg – VOL - 0,001 m<sup>3</sup>

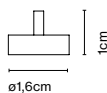

## Dipping Light A1-13

Artikelnr.	Ausführung	Preis
A691-200	● Weiß - Gebürstetes Messing	274 €
A691-201	● Weiß - Grafit	274 €
A691-202	● Blau - Gebürstetes Messing	274 €
A691-203	● Blau - Grafit	274 €
A691-204	● Grün - Gebürstetes Messing	274 €
A691-205	● Grün - Grafit	274 €
A691-206	● Bernstein - Gebürstetes Messing	274 €
A691-207	● Bernstein - Grafit	274 €
A691-208	● Rosa - Gebürstetes Messing	274 €
A691-209	● Rosa - Grafit	274 €

Materialien  
 Sockel: Metall  
 Diffusor: Kugel aus glänzend weiß geblasenem Glas mit lackierten Schichten

Dimmbar: Ja  
 Integrierter Dimmer: Nein  
 Dimmprotokoll: Triac

Produktart: Wandleuchten  
 Lichtquelle: LED COB 500mA 5,68W 2700K CRI90 645lm  
 Leuchte: 220 - 240 VAC TRIAC 9,3W  
 Gewicht: Netto 0,9 kg – Brutto 1,5 kg  
 Verpackung: 18 x 18 x 28 cm – 1,5 kg Vol – 0,001 m<sup>3</sup>  
 LED inklusive

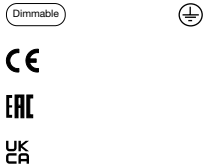
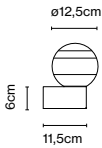

Anschluss: Direktanschluss



## Dipping Light A2-13

Artikelnr.	Ausführung	Preis
A691-220	● Weiß - Gebürstetes Messing	274 €
A691-221	● Weiß - Grafit	274 €
A691-222	● Blau - Gebürstetes Messing	274 €
A691-223	● Blau - Grafit	274 €
A691-224	● Grün - Gebürstetes Messing	274 €
A691-225	● Grün - Grafit	274 €
A691-226	● Bernstein - Gebürstetes Messing	274 €
A691-227	● Bernstein - Grafit	274 €
A691-228	● Rosa - Gebürstetes Messing	274 €
A691-229	● Rosa - Grafit	274 €

Materialien  
 Sockel: Metall  
 Diffusor: Kugel aus glänzend weiß geblasenem Glas mit lackierten Schichten

Dimmbar: Ja  
 Integrierter Dimmer: Nein  
 Dimmprotokoll: Triac

Produktart: Wandleuchten  
 Lichtquelle: LED SMD 500mA 8,6W 2700K CRI90 765lm  
 Leuchte: 220 - 240 VAC TRIAC 7,96W  
 Gewicht: Netto 0,7 kg – Brutto 1,4 kg  
 Verpackung: 18 x 18 x 35 cm – 1,4 kg Vol – 0,001 m<sup>3</sup>  
 LED inklusive

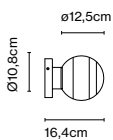

Anschluss: Direktanschluss



## Dipping Light 13

Artikelnr.	Ausführung	Preis
A691-240	● Weiß	282 €
A691-241	● Blau	282 €
A691-242	● Grün	282 €
A691-243	● Bernstein	282 €
A691-244	● Rosa	282 €

Materialien  
 Diffusor: Kugel aus glänzend weiß geblasenem Glas mit lackierten Schichten  
 Cover: Polycarbonat  
 Baldachin: Metall

Dimmbar: Ja  
 Integrierter Dimmer: Nein  
 Dimmprotokoll: Triac

Produktart: Pendelleuchten  
 Lichtquelle: LED SMD 350mA 4,05W 2700K CRI90 463lm  
 Leuchte: 220 - 240 VAC TRIAC 5,72W 203lm  
 Gewicht: Netto 0,8 kg – Brutto 1,3 kg  
 Verpackung: 21 x 22 x 23 cm – 1,3 kg Vol – 0,01 m<sup>3</sup>  
 LED inklusive

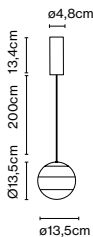

Dimmable



CE

ERC

UK CA



Kabellänge: 2 m  
 Anschluss: Direktanschluss  
 Kabelfarbe: Schwarz  
 Baldachinfarbe: Schwarz

## Dipping Light 13 - 24V

Artikelnr.	Ausführung	Preis
A691-250	● Weiß	238 €
A691-251	● Blau	238 €
A691-252	● Grün	238 €
A691-253	● Bernstein	238 €
A691-254	● Rosa	238 €

Materialien  
 Diffusor: Kugel aus glänzend weiß geblasenem Glas mit lackierten Schichten  
 Cover: Polycarbonat

Dimmbar: Ja  
 Integrierter Dimmer: Nein  
 Dimmprotokoll: Hängt vom bestellten Netzteil ab.  
 Triac  
 DALI

Produktart: Pendelleuchten  
 Lichtquelle: LED SMD 24Vdc 5W 2700K CRI90 495lm  
 Leuchte: (Netzteil nicht inklusive) 203lm  
 Gewicht: Netto 0,6 kg – Brutto 1 kg  
 Verpackung: 21 x 22 x 23 cm – 1 kg Vol – 0,01 m<sup>3</sup>  
 Produkthinweise: Zur Verwendung mit Cluster. 1 Stck. Zubehör Haken enthalten  
 LED inklusive

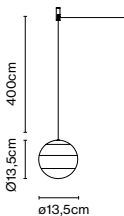

Dimmable



CE

ERC

UK CA



Kabellänge: 4 m  
 Anschluss: Direktanschluss  
 Kabelfarbe: Schwarz

## Dipping Light 20

Artikelnr.	Ausführung	Preis
A691-260	● Weiß	368 €
A691-261	● Blau	368 €
A691-262	● Grün	368 €
A691-263	● Bernstein	368 €
A691-264	● Rosa	368 €

Materialien  
 Diffusor: Kugel aus glänzend weiß geblasenem Glas mit lackierten Schichten  
 Cover: Polycarbonat  
 Baldachin: Metall

Dimmbar: Ja  
 Integrierter Dimmer: Nein  
 Dimmprotokoll: Triac

Produktart: Pendelleuchten  
 Lichtquelle: LED SMD 350mA 4,05W 2700K CRI90 463lm  
 Leuchte: 220 - 240 VAC TRIAC 5,72W 231lm  
 Gewicht: Netto 1,3 kg – Brutto 1,9 kg  
 Verpackung: 33 x 26 x 26 cm – 1,9 kg Vol – 0,02 m<sup>3</sup>  
 LED inklusive

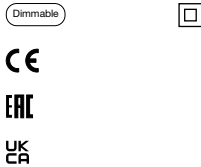
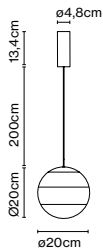

Kabellänge: 2 m  
 Anschluss: Direktanschluss  
 Kabelfarbe: Schwarz  
 Baldachinfarbe: Schwarz

## Dipping Light 20 - 24V

Artikelnr.	Ausführung	Preis
A691-270	● Weiß	327 €
A691-271	● Blau	327 €
A691-272	● Grün	327 €
A691-273	● Bernstein	327 €
A691-274	● Rosa	327 €

Materialien  
 Diffusor: Kugel aus glänzend weiß geblasenem Glas mit lackierten Schichten  
 Cover: Polycarbonat

Dimmbar: Ja  
 Integrierter Dimmer: Nein  
 Dimmprotokoll: Hängt vom bestellten Netzteil ab.  
 Triac  
 DALI

Produktart: Pendelleuchten  
 Lichtquelle: LED SMD 24Vdc 5W 2700K CRI90 495lm  
 Leuchte: (Netzteil nicht inklusive) 231lm  
 Gewicht: Netto 1,06 kg – Brutto 1,7 kg  
 Verpackung: 36 x 26 x 26 cm – 1,7 kg Vol – 0,02 m<sup>3</sup>  
 Produkthinweise: Zur Verwendung mit Cluster. 1 Stck. Zubehör Haken enthalten  
 LED inklusive

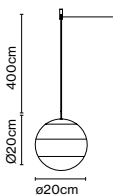

Kabellänge: 4 m  
 Anschluss: Direktanschluss  
 Kabelfarbe: Schwarz

## Dipping Light 30

Artikelnr.	Ausführung	Preis
A691-280	● Weiß	552 €
A691-281	● Blau	552 €
A691-282	● Grün	552 €
A691-283	● Bernstein	552 €
A691-284	● Rosa	552 €

Materialien  
 Diffusor: Kugel aus glänzend weiß geblasenem Glas mit lackierten Schichten  
 Cover: Polycarbonat  
 Baldachin: Metall

Dimmbar: Ja  
 Integrierter Dimmer: Nein  
 Dimmprotokoll: Triac

Produktart: Pendelleuchten  
 Lichtquelle: LED SMD 700mA 8,2W 2700K CRI90 913lm  
 Leuchte: 220 - 240 VAC TRIAC 10,87W 379lm  
 Gewicht: Netto 2,4 kg – Brutto 3,6 kg  
 Verpackung: 41 x 40 x 41 cm – 3,6 kg Vol – 0,07 m<sup>3</sup>  
 LED inklusive

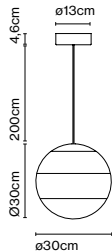

Dimmable



CE

ERC

UK  
CA



Kabellänge: 2 m  
 Anschluss: Direktanschluss  
 Kabelfarbe: Schwarz  
 Baldachinfarbe: Schwarz

## Dipping Light 30 - 24V

Artikelnr.	Ausführung	Preis
A691-290	● Weiß	498 €
A691-291	● Blau	498 €
A691-292	● Grün	498 €
A691-293	● Bernstein	498 €
A691-294	● Rosa	498 €

Materialien  
 Diffusor: Kugel aus glänzend weiß geblasenem Glas mit lackierten Schichten  
 Cover: Polycarbonat

Dimmbar: Ja  
 Integrierter Dimmer: Nein  
 Dimmprotokoll: Hängt vom bestellten Netzteil ab.  
 Triac  
 DALI

Produktart: Pendelleuchten  
 Lichtquelle: LED SMD 24Vdc 11,5W 2700K CRI90 1024lm  
 Leuchte: (Netzteil nicht inklusive) 379lm  
 Gewicht: Netto 2 kg – Brutto 3,3 kg  
 Verpackung: 41 x 40 x 41 cm – 3,3 kg Vol – 0,07 m<sup>3</sup>  
 Produkthinweise: Zur Verwendung mit Cluster. 1 Stck. Zubehör Haken enthalten  
 LED inklusive

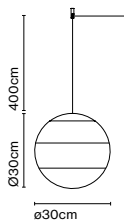

Dimmable



CE

ERC

UK  
CA



Kabellänge: 4 m  
 Anschluss: Direktanschluss  
 Kabelfarbe: Schwarz



## Ersatzteile

Artikelnr.	Produkt	Ausführung	Ersatzteil	Preis
A691-402	Dipping light	Weiß	Glas	149 €
A691-401	Dipping light	Blau	Glas	149 €
A691-405	Dipping light	Grün	Glas	149 €
R691-005	Dipping light	Bernstein	Glas	149 €
A691-404	Dipping light	Rosa	Glas	149 €
A691-509	Dipping light S	Weiß	Glas	213 €
A691-510	Dipping light S	Blau	Glas	213 €
A691-511	Dipping light S	Grün	Glas	213 €
A691-512	Dipping light S	Bernstein	Glas	213 €
A691-514	Dipping light S	Rosa	Glas	213 €
A691-101	Dipping light M	Weiß	Glas	297 €
A691-102	Dipping light M	Blau	Glas	297 €
A691-103	Dipping light M	Grün	Glas	297 €
A691-104	Dipping light M	Bernstein	Glas	297 €
A691-105	Dipping light M	Rosa	Glas	297 €
R691-012	Dipping light A	Weiß	Glas	133 €
R691-013	Dipping light A	Blau	Glas	133 €
R691-014	Dipping light A	Grün	Glas	133 €
R691-015	Dipping light A	Bernstein	Glas	133 €
R691-016	Dipping light A	Rosa	Glas	133 €
R691-018	Dipping Light 13	Weiß	Glas	104 €
R691-019	Dipping Light 13	Blau	Glas	104 €
R691-020	Dipping Light 13	Grün	Glas	104 €
R691-021	Dipping Light 13	Bernstein	Glas	104 €
R691-022	Dipping Light 13	Rosa	Glas	104 €
R691-024	Dipping Light 20	Weiß	Glas	203 €
R691-025	Dipping Light 20	Blau	Glas	203 €
R691-026	Dipping Light 20	Grün	Glas	203 €
R691-027	Dipping Light 20	Bernstein	Glas	203 €
R691-028	Dipping Light 20	Rosa	Glas	203 €
R691-030	Dipping Light 30	Weiß	Glas	344 €
R691-031	Dipping Light 30	Blau	Glas	344 €
R691-032	Dipping Light 30	Grün	Glas	344 €
R691-033	Dipping Light 30	Bernstein	Glas	344 €
R691-034	Dipping Light 30	Rosa	Glas	344 €
R680-014	Dipping Light Akku-Batterie-Leuchten		Batterie	54 €
R968-001-EU	Dipping Light Akku-Batterie-Leuchten		Netzadapter schwarz	32 €
R968-002-USA	Dipping Light Akku-Batterie-Leuchten		Netzadapter schwarz	32 €
R968-003-AU	Dipping Light Akku-Batterie-Leuchten		Netzadapter schwarz	32 €
R968-004-UK	Dipping Light Akku-Batterie-Leuchten		Netzadapter schwarz	32 €
R961-057	Dipping Light Akku-Batterie-Leuchten		Mini-USB Typ C Ladekabel schwarz	28 €

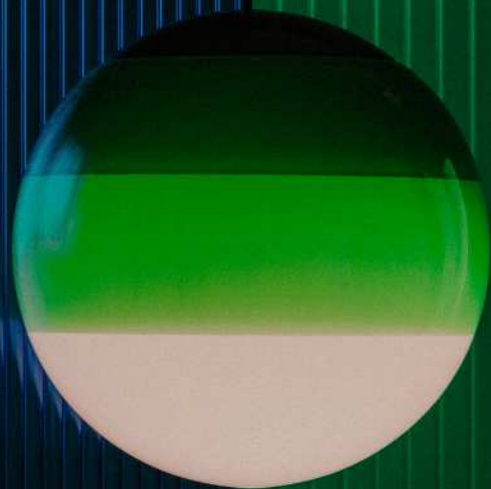



### Discocó 35

Artikelnr.	Ausführung	Preis
A620-036	● Weiß (RAL 9003)	417 €
A620-098	● Grau matt (RAL 7037)	476 €
A620-111	● Beige matt (RAL 1001)	476 €
A620-045	● Schwarz - Gold (RAL 9004 - Gold)	672 €

Materialien  
 Scheiben: ABS  
 Kugel: Verchromt  
 Baldachin: Metall

Produktart: Pendelleuchten  
 Lichtquelle: E14 LED 5W  
 Gewicht: Netto 1,5 kg – Brutto 2,6 kg  
 Verpackung: 86 x 18 x 19 cm - 2,6 kg – VOL - 0,03 m<sup>3</sup>

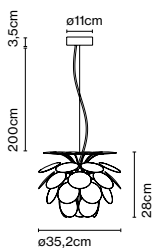

Kabellänge: 2 m  
 Anschluss: Direktanschluss  
 Kabelfarbe: Weiß  
 Baldachinfarbe: Weiß



## Discocó 53

Artikelnr.	Ausführung	Preis
A620-001	● Weiß (RAL 9003)	773 €
A620-099	● Grau matt (RAL 7037)	892 €
A620-114	● Beige matt (RAL 1001)	892 €
A620-044	● Schwarz - Gold (RAL 9004 - Gold)	1100 €
A620-003	● Weiß (Kabellänge 5m)	785 €

**Materialien**  
 Scheiben: ABS  
 Kugel: Verchromt  
 Baldachin: Metall

**Produktart:** Pendelleuchten  
**Lichtquelle:** E27 LED Globe (ø120) 14W  
**Gewicht:** Netto 2,8 kg – Brutto 4,7 kg  
**Verpackung:** 108 x 26 x 27 cm - 4,7 kg – VOL - 0,08 m<sup>3</sup>

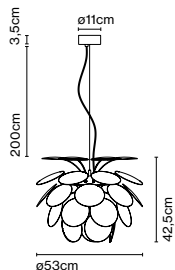

**Kabellänge:** 2 m  
**Anschluss:** Direktanschluss  
**Kabelfarbe:** Weiß  
**Baldachinfarbe:** Weiß

## Discocó 68

Artikelnr.	Ausführung	Preis
A620-110	● Weiß (RAL 9003)	904 €
A620-120	● Grau matt (RAL 7037)	1018 €
A620-119	● Beige matt (RAL 1001)	1018 €
A620-121	● Schwarz - Gold (RAL 9004 - Gold)	1411 €
A620-148	● Weiß (Kabellänge 5m)	914 €
A620-161	● Amerikanischer Eiche - Chrom schwarz	2327 €

**Materialien**  
 Scheiben: ABS, Schichtholz  
 Kugel: Verchromt  
 Baldachin: Metall

**Produktart:** Pendelleuchten  
**Lichtquelle:** 3x E27 LED Globe (ø120) 14W  
**Gewicht:** Netto 4,6 kg – Brutto 7,5 kg  
**Verpackung:** 125 x 33 x 28 cm - 7,5 kg – VOL - 0,115 m<sup>3</sup>  
**Produkthinweise:** In der Holzversion sind die Scheiben aus 4 mm dickem gepressten Schichtholz in amerikanischer Eiche und die Sphäre ist schwarz verchromt.

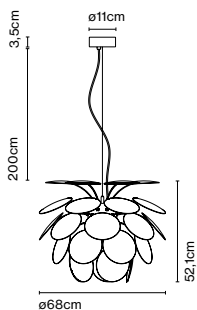

**Kabellänge:** 2 m  
**Anschluss:** Direktanschluss  
**Kabelfarbe:** Schwarz (Ausführung amerikanische Eiche), Weiß (der Rest)  
**Baldachinfarbe:** Schwarz (Ausführung amerikanische Eiche), Weiß (der Rest)

## Discocó 88

Artikelnr.	Ausführung	Preis
A620-002	● Weiß (RAL 9003)	1352 €
A620-107	● Grau matt (RAL 7037)	1493 €
A620-106	● Beige matt (RAL 1001)	1493 €
A620-048	● Schwarz - Gold (RAL 9004 - Gold)	1778 €
A620-004	● Weiß (Kabellänge 5m)	1385 €

Materialien  
Scheiben: ABS  
Kugel: Verchromt  
Baldachin: Metall

Produktart: Pendelleuchten  
Lichtquelle: 3x E27 LED Globe (ø120) 14W  
Gewicht: Netto 6,7 kg – Brutto 10,6 kg  
Verpackung: 134 x 31 x 42 cm – 10,6 kg – VOL - 0,17 m<sup>3</sup>

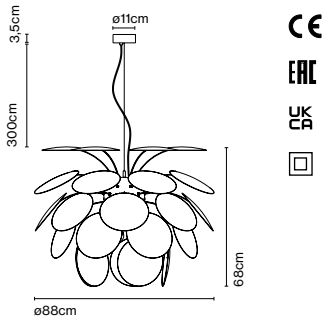

Kabellänge: 2 m  
Anschluss: Direktanschluss  
Kabelfarbe: Weiß  
Baldachinfarbe: Weiß



## Discocó 132

Artikelnr.	Ausführung	Preis
A620-012	● Weiß (RAL 9003)	2247 €
A620-118	● Grau matt (RAL 7037)	2417 €
A620-117	● Beige matt (RAL 1001)	2417 €
A620-049	● Schwarz - Gold (RAL 9004 - Gold)	2899 €

Materialien  
Scheiben: ABS  
Kugel: Verchromt  
Baldachin: Metall

Produktart: Pendelleuchten  
Lichtquelle: 6x E27 LED Globe (ø120) 14W  
Gewicht: Netto 18,5 kg – Brutto 24 kg  
Verpackung: 121 x 41 x 41 cm - 14 kg – VOL - 0,2 m<sup>3</sup>  
45 x 42 x 42 cm - 10 kg – VOL - 0,08 m<sup>3</sup>

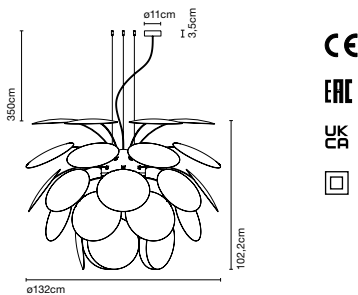

Kabellänge: 2 m  
Anschluss: Direktanschluss  
Kabelfarbe: Weiß  
Baldachinfarbe: Weiß





## Discocó C53

Artikelnr.	Ausführung	Preis
A620-010	● Weiß (RAL 9003)	633 €
A620-116	● Grau matt (RAL 7037)	695 €
A620-115	● Beige matt (RAL 1001)	695 €
A620-081	● Schwarz - Gold (RAL 9004 - Gold)	906 €

Materialien  
Scheiben: ABS  
Halbkugel: Verchromt

Produktart: Deckenleuchten  
Lichtquelle: E27 LED Globe (ø120) 14W  
Gewicht: Netto 2,2 kg – Brutto 3,7 kg  
Verpackung: 86 x 27 x 22 cm - 3,7 kg – VOL - 0,05 m<sup>3</sup>

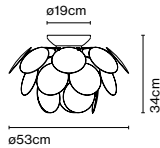

Anschluss: Direktanschluss

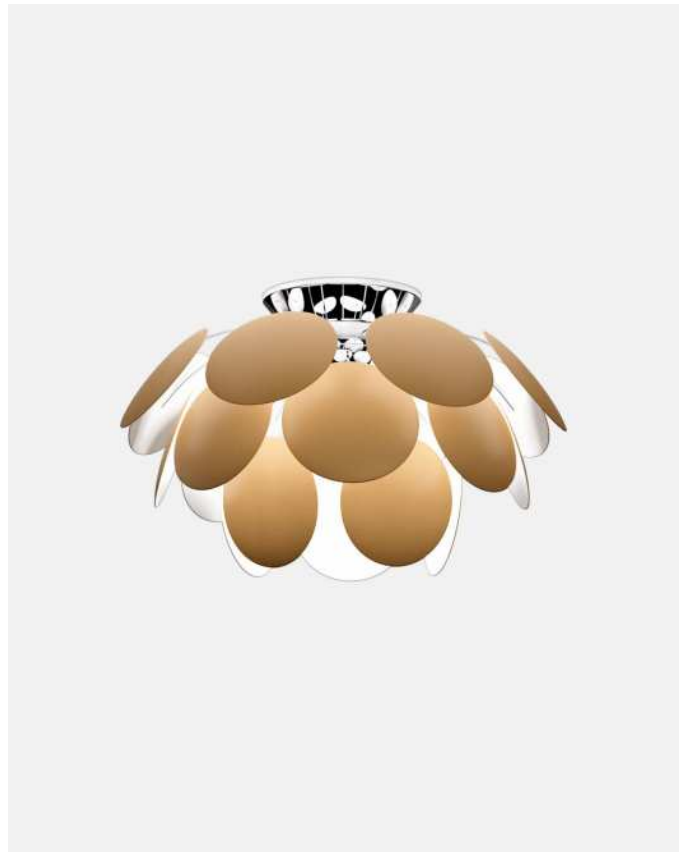

## Discocó C68

Artikelnr.	Ausführung	Preis
A620-123	● Weiß (RAL 9003)	771 €
A620-125	● Grau matt (RAL 7037)	847 €
A620-124	● Beige matt (RAL 1001)	847 €
A620-126	● Schwarz - Gold (RAL 9004 - Gold)	1179 €

Materialien  
Scheiben: ABS  
Halbkugel: Verchromt

Produktart: Deckenleuchten  
Lichtquelle: 3x E27 LED Globe (ø120) 14W  
Gewicht: Netto 4,2 kg – Brutto 7 kg  
Verpackung: 109 x 33 x 27 cm - 7 kg – VOL - 0,097 m<sup>3</sup>

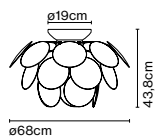

Anschluss: Direktanschluss



## Discocó C88

Artikelnr.	Ausführung	Preis
A620-011	● Weiß (RAL 9003)	*1072 €
A620-109	● Grau matt (RAL 7037)	*1137 €
A620-108	● Beige matt (RAL 1001)	*1137 €
A620-082	● Schwarz - Gold (RAL 9004 - Gold)	*1428 €

Materialien  
Scheiben: ABS  
Halbkugel: Verchromt

Produktart: Deckenleuchten  
Lichtquelle: 3x E27 LED Globe (ø120) 14W  
Gewicht: Netto 5,9 kg – Brutto 9,5 kg  
Verpackung: 121 x 31 x 41 cm - 9,5 kg – VOL - 0,15 m<sup>3</sup>

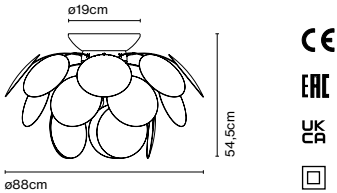

Anschluss: Direktanschluss

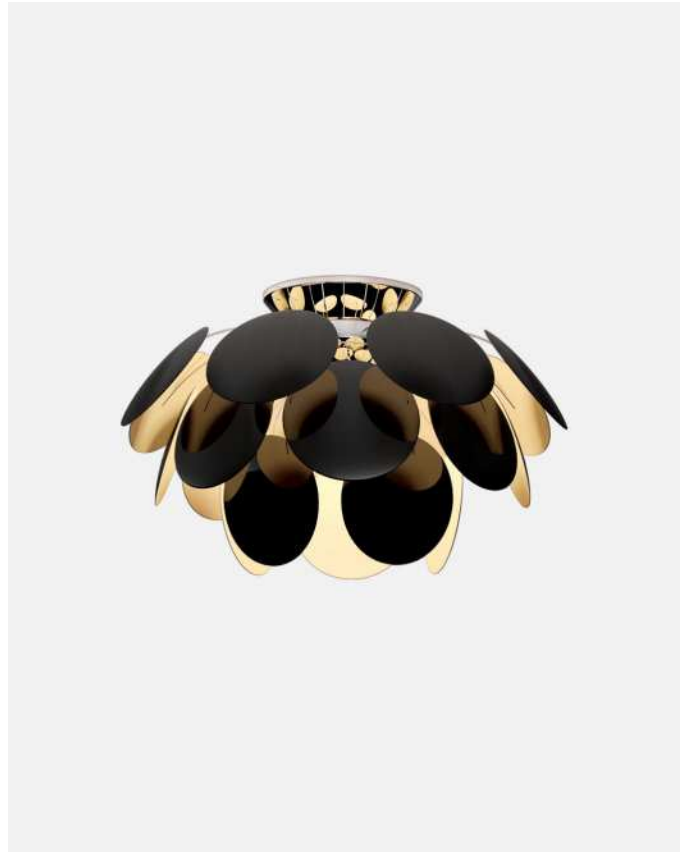

## Discocó A

Artikelnr.	Ausführung	Preis
A620-100	● Weiß (RAL 9003)	305 €
A620-113	● Grau matt (RAL 7037)	350 €
A620-112	● Beige matt (RAL 1001)	350 €
A620-104	● Schwarz - Gold (RAL 9004 - Gold)	535 €

Materialien  
Scheiben: ABS  
Halbkugel: Verchromt

Produktart: Wandleuchten  
Lichtquelle: 2x E14 LED 5W  
Gewicht: Netto 1,2 kg – Brutto 1,5 kg  
Verpackung: 59 x 19 x 15 cm - 1,5 kg – VOL - 0,02 m<sup>3</sup>

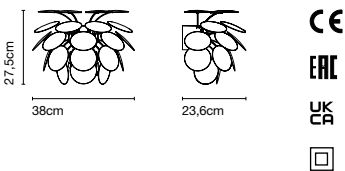

Anschluss: Direktanschluss







Mittels der Technik des Schleudergusses schafft Joan Gaspar einen deutlichen Kontrast zwischen der Innen- und Außenseite des Lampenschirms. Von außen betrachtet erinnert die Oberfläche der Leuchte an Stein und vermittelt aufgrund des

fülligen Volumens eine scheinbare Schwere. Die Innenseite hingegen ist leicht und hohl und bringt eine weiße, glatte Oberfläche zum Vorschein, die das Licht reflektiert.



Entdecke mehr auf [marset.com](http://marset.com)

Djembé 42.21

Artikelnr.	Ausführung	Dimmung	Klasse	Preis
A681-244	● Weiß (RAL 1013)	Triac	II	713 €
A681-245	● Grau (RAL 7022)	Triac	II	713 €
A681-246	● Rot (RAL 3011)	Triac	II	713 €
A681-247	● Himmelblau (PANTONE 7542C)	Triac	II	713 €
A681-248	● Weiß (RAL 1013)	DALI	I	757 €
A681-249	● Grau (RAL 7022)	DALI	I	757 €
A681-250	● Rot (RAL 3011)	DALI	I	757 €
A681-251	● Himmelblau (PANTONE 7542C)	DALI	I	757 €

Materialien  
 Schirm: Polyethylen im Schleudergussverfahren mit Naturstein-Textur auf der Außenseite und Innenseite in satiniertem Weiß.  
 Diffusor: Aluminium

Dimmbar: Ja  
 Integrierter Dimmer: Nein  
 Dimmprotokoll: Triac DALI

Produktart: Pendelleuchten  
 Lichtquelle: LED SMD 700mA 16,28W 2700K CRI90 1873lm  
 Leuchte: 180 - 295 VAC TRIAC 19,71W 955lm  
 220 - 240 VAC DALI 20,32W 955lm  
 Gewicht: Netto 3 kg – Brutto 4,4 kg  
 Verpackung: 44 x 44 x 32 cm – 4,4 kg Vol – 0,06 m<sup>3</sup>  
 Produkthinweise: 3000K auf Anfrage  
 LED inklusive

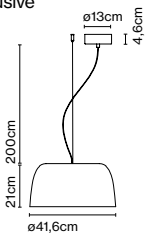

Dimmable



Kabellänge: 2 m  
 Anschluss: Direktanschluss  
 Kabelfarbe: Schwarz  
 Baldachinfarbe: Schwarz

## Djembé 42.28

Artikelnr.	Ausführung	Dimmung	Klasse	Preis
A681-252	● Weiß (RAL 1013)	Triac	II	718 €
A681-253	● Grau (RAL 7022)	Triac	II	718 €
A681-254	● Rot (RAL 3011)	Triac	II	718 €
A681-255	● Himmelblau (PANTONE 7542C)	Triac	II	718 €
A681-256	● Weiß (RAL 1013)	DALI	I	762 €
A681-257	● Grau (RAL 7022)	DALI	I	762 €
A681-258	● Rot (RAL 3011)	DALI	I	762 €
A681-259	● Himmelblau (PANTONE 7542C)	DALI	I	762 €

Materialien  
 Schirm: Polyethylen im Schleudergussverfahren mit Naturstein-Textur auf der Außenseite und Innenseite in satiniertem Weiß.  
 Diffusor: Aluminium

Dimmbar: Ja  
 Integrierter Dimmer: Nein  
 Dimmprotokoll: Triac DALI

Produktart: Pendelleuchten  
 Lichtquelle: LED SMD 700mA 16,28W 2700K CRI90 1873lm  
 Leuchte: 180 - 295 VAC TRIAC 19,71W 925lm  
 220 - 240 VAC DALI 20,32W 925lm  
 Gewicht: Netto 3 kg – Brutto 4,4 kg  
 Verpackung: 44 x 44 x 32 cm – 4,4 kg Vol – 0,06 m<sup>3</sup>  
 Produkthinweise: 3000K auf Anfrage  
 LED inklusive

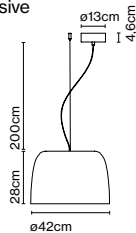

Dimmable



Kabellänge: 2 m  
 Anschluss: Direktanschluss  
 Kabelfarbe: Schwarz  
 Baldachinfarbe: Schwarz



## Djembé 65.23

Artikelnr.	Ausführung	Dimmung	Klasse	Preis
A681-260	● Weiß (RAL 1013)	Triac	II	956 €
A681-261	● Grau (RAL 7022)	Triac	II	956 €
A681-262	● Rot (RAL 3011)	Triac	II	956 €
A681-263	● Himmelblau (PANTONE 7542C)	Triac	II	956 €
A681-264	● Weiß (RAL 1013)	DALI	I	998 €
A681-265	● Grau (RAL 7022)	DALI	I	998 €
A681-266	● Rot (RAL 3011)	DALI	I	998 €
A681-267	● Himmelblau (PANTONE 7542C)	DALI	I	998 €

Materialien  
 Schirm: Polyethylen im Schleudergussverfahren mit Naturstein-Textur auf der Außenseite und Innenseite in satiniertem Weiß.  
 Diffusor: Aluminium

Dimmbar: Ja  
 Integrierter Dimmer: Nein  
 Dimmprotokoll: Triac DALI

Produktart: Pendelleuchten  
 Lichtquelle: LED SMD 700mA 22,4W 2700K CRI90 2933lm  
 Leuchte: 180 - 295 VAC TRIAC 26,09W 1843lm  
 220 - 240 VAC DALI 26,37W 1843lm  
 Gewicht: Netto 5,3 kg – Brutto 7,4 kg  
 Verpackung: 65 x 65 x 28 cm – 7,4 kg Vol – 0,12 m<sup>3</sup>  
 Produkthinweise: 3000K auf Anfrage  
 LED inklusive

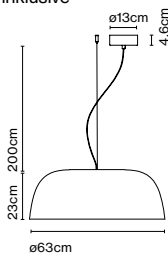

Dimmable



Kabellänge: 2 m  
 Anschluss: Direktanschluss  
 Kabelfarbe: Schwarz  
 Baldachinfarbe: Schwarz





## Djembé 65.35

Artikelnr.	Ausführung	Dimmung	Klasse	Preis
A681-268	● Weiß (RAL 1013)	Triac	II	960 €
A681-269	● Grau (RAL 7022)	Triac	II	960 €
A681-270	● Rot (RAL 3011)	Triac	II	960 €
A681-271	● Himmelblau (PANTONE 7542C)	Triac	II	960 €
A681-272	● Weiß (RAL 1013)	DALI	I	1001 €
A681-273	● Grau (RAL 7022)	DALI	I	1001 €
A681-274	● Rot (RAL 3011)	DALI	I	1001 €
A681-275	● Himmelblau (PANTONE 7542C)	DALI	I	1001 €

### Materialien

Schirm: Polyethylen im Schleudergussverfahren mit Naturstein-Textur auf der Außenseite und Innenseite in satiniertem Weiß.  
Diffusor: Aluminium

Dimmbar: Ja  
Integrierter Dimmer: Nein  
Dimmprotokoll: Triac  
DALI

### Produktart: Pendelleuchten

Lichtquelle: LED SMD 700mA 22,4W 2700K CRI90 2933lm

Leuchte: 180 - 295 VAC TRIAC 26,09W 1845lm

220 - 240 VAC DALI 26,37W 1845lm

Gewicht: Netto 6,1 kg – Brutto 8,5 kg

Verpackung: 65 x 65 x 42 cm – 8,5 kg Vol – 0,18 m<sup>3</sup>

Produkthinweise: 3000K auf Anfrage

LED inklusive

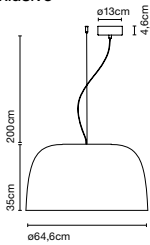

Dimmable

CE

ERC

UK CA

Kabellänge: 2 m

Anschluss: Direktanschluss

Kabelfarbe: Schwarz

Baldachinfarbe: Schwarz



## Djembé 65.45

Artikelnr.	Ausführung	Dimmung	Klasse	Preis
A681-276	● Weiß (RAL 1013)	Triac	II	967 €
A681-277	● Grau (RAL 7022)	Triac	II	967 €
A681-278	● Rot (RAL 3011)	Triac	II	967 €
A681-279	● Himmelblau (PANTONE 7542C)	Triac	II	967 €
A681-280	● Weiß (RAL 1013)	DALI	I	1007 €
A681-281	● Grau (RAL 7022)	DALI	I	1007 €
A681-282	● Rot (RAL 3011)	DALI	I	1007 €
A681-283	● Himmelblau (PANTONE 7542C)	DALI	I	1007 €

### Materialien

Schirm: Polyethylen im Schleudergussverfahren mit Naturstein-Textur auf der Außenseite und Innenseite in satiniertem Weiß.  
Diffusor: Aluminium

Dimmbar: Ja  
Integrierter Dimmer: Nein  
Dimmprotokoll: Triac  
DALI

### Produktart: Pendelleuchten

Lichtquelle: LED SMD 700mA 22,4W 2700K CRI90 2933lm

Leuchte: 180 - 295 VAC TRIAC 26,09W 1770lm

220 - 240 VAC DALI 26,37W 1770lm

Gewicht: Netto 6,9 kg – Brutto 9,3 kg

Verpackung: 65 x 65 x 49 cm – 9,3 kg Vol – 0,2 m<sup>3</sup>

Produkthinweise: 3000K auf Anfrage

LED inklusive

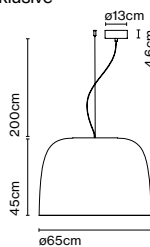

Dimmable

CE

ERC

UK CA

Kabellänge: 2 m

Anschluss: Direktanschluss

Kabelfarbe: Schwarz

Baldachinfarbe: Schwarz



## Djembé 100.38

Artikelnr.	Ausführung	Dimmung	Klasse	Preis
A681-473	● Weiß (RAL 1013)	Triac	II	1518 €
A681-474	● Grau (RAL 7022)	Triac	II	1518 €
A681-475	● Rot (RAL 3011)	Triac	II	1518 €
A681-476	● Himmelblau (PANTONE 7542C)	Triac	II	1518 €
A681-477	● Weiß (RAL 1013)	DALI	I	1577 €
A681-478	● Grau (RAL 7022)	DALI	I	1577 €
A681-479	● Rot (RAL 3011)	DALI	I	1577 €
A681-480	● Himmelblau (PANTONE 7542C)	DALI	I	1577 €

**Materialien**  
 Schirm: Polyethylen im Schleudergussverfahren mit Naturstein-Textur auf der Außenseite und Innenseite in satiniertem Weiß.  
 Diffusor: Aluminium

**Dimmbar: Ja**  
**Integrierter Dimmer: Nein**  
**Dimmprotokoll: Triac**  
**DALI**

**Produktart: Pendelleuchten**  
**Lichtquelle: LED SMD 1050mA 33,8W 2700K CRI90 4037lm**  
**Leuchte: 220 - 240 VAC TRIAC 38,36W 2519lm**  
**220 - 240 VAC DALI 38,6W 2519lm**  
**Gewicht: Netto 10 kg – Brutto 19 kg**  
**Verpackung: 115 x 115 x 51 cm – 19 kg Vol – 0,7 m<sup>3</sup>**  
**Produkthinweise: 3000K auf Anfrage**  
**LED inklusive**

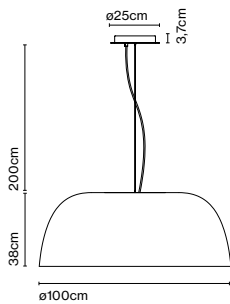

Dimmable

CE

ERC

UK  
CA

**Kabellänge: 2 m**  
**Anschluss: Direktanschluss**

**Kabelfarbe: Schwarz**  
**Baldachinfarbe: Schwarz**



## Zubehör für Djembé Sound

Artikelnr.	Ausführung	Preis
A681-553	● Weiß	400 €

**Materialien**  
**Struktur: PET-Zubehör zur Schalldämmung eines Raumes**

**Produktart: Zubehör**  
**Gewicht: Netto 2,1 kg – Brutto 2,5 kg**  
**Verpackung: 10 x 85 x 85 cm - 2,5 kg – VOL - 0,07 m<sup>3</sup>**  
**Produkthinweise: Verfügbar nur für Djembé 100.38 und Djembé C100.38.**

1 2,5cm

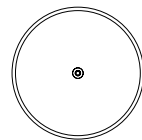

Ø80cm



## Djembé C42.13

Artikelnr.	Ausführung	Dimmung	Klasse	Preis
A681-100	● Weiß (RAL 1013)	Triac	II	602 €
A681-101	● Grau (RAL 7022)	Triac	II	602 €
A681-102	● Rot (RAL 3011)	Triac	II	602 €
A681-103	● Himmelblau (PANTONE 7542C)	Triac	II	602 €
A681-200	● Weiß (RAL 1013)	DALI	I	645 €
A681-201	● Grau (RAL 7022)	DALI	I	645 €
A681-202	● Rot (RAL 3011)	DALI	I	645 €
A681-203	● Himmelblau (PANTONE 7542C)	DALI	I	645 €

Materialien  
 Schirm: Polyethylen im Schleudergussverfahren mit Naturstein-Textur auf der Außenseite und Innenseite in satiniertem Weiß.  
 Diffusor: Aluminium

Dimmbar: Ja  
 Integrierter Dimmer: Nein  
 Dimmprotokoll: Triac DALI

Produktart: Deckenleuchten  
 Lichtquelle: LED SMD 700mA 16,28W 2700K CRI90 1873lm  
 Leuchte: 180 - 295 VAC TRIAC 19,71W 846lm  
 220 - 240 VAC DALI 20,32W 846lm  
 Gewicht: Netto 2,4 kg – Brutto 3,5 kg  
 Verpackung: 44 x 44 x 19 cm – 3,5 kg Vol – 0,4 m<sup>3</sup>  
 Produkthinweise: 3000K auf Anfrage  
 LED inklusive

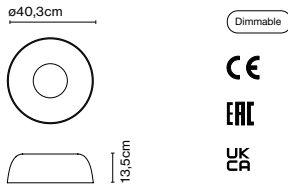

Anschluss: Direktanschluss



## Djembé C42.21

Artikelnr.	Ausführung	Dimmung	Klasse	Preis
A681-104	● Weiß (RAL 1013)	Triac	II	624 €
A681-105	● Grau (RAL 7022)	Triac	II	624 €
A681-106	● Rot (RAL 3011)	Triac	II	624 €
A681-107	● Himmelblau (PANTONE 7542C)	Triac	II	624 €
A681-204	● Weiß (RAL 1013)	DALI	I	666 €
A681-205	● Grau (RAL 7022)	DALI	I	666 €
A681-206	● Rot (RAL 3011)	DALI	I	666 €
A681-207	● Himmelblau (PANTONE 7542C)	DALI	I	666 €

Materialien  
 Schirm: Polyethylen im Schleudergussverfahren mit Naturstein-Textur auf der Außenseite und Innenseite in satiniertem Weiß.  
 Diffusor: Aluminium

Dimmbar: Ja  
 Integrierter Dimmer: Nein  
 Dimmprotokoll: Triac DALI

Produktart: Deckenleuchten  
 Lichtquelle: LED SMD 700mA 16,28W 2700K CRI90 1873lm  
 Leuchte: 180 - 295 VAC TRIAC 19,71W 955lm  
 220 - 240 VAC DALI 20,32W 955lm  
 Gewicht: Netto 3 kg – Brutto 4,3 kg  
 Verpackung: 44 x 44 x 25 cm – 4,3 kg Vol – 0,05 m<sup>3</sup>  
 Produkthinweise: 3000K auf Anfrage  
 LED inklusive



Anschluss: Direktanschluss



## Djembé C 42.28

Artikelnr.	Ausführung	Dimmung	Klasse	Preis
A681-108	● Weiß (RAL 1013)	Triac	II	629 €
A681-109	● Grau (RAL 7022)	Triac	II	629 €
A681-110	● Rot (RAL 3011)	Triac	II	629 €
A681-111	● Himmelblau (PANTONE 7542C)	Triac	II	629 €
A681-208	● Weiß (RAL 1013)	DALI	I	671 €
A681-209	● Grau (RAL 7022)	DALI	I	671 €
A681-210	● Rot (RAL 3011)	DALI	I	671 €
A681-211	● Himmelblau (PANTONE 7542C)	DALI	I	671 €

Materialien  
 Schirm: Polyethylen im Schleudergussverfahren mit Naturstein-Textur auf der Außenseite und Innenseite in satiniertem Weiß.  
 Diffusor: Aluminium

Dimmbar: Ja  
 Integrierter Dimmer: Nein  
 Dimmprotokoll: Triac DALI

Produktart: Deckenleuchten  
 Lichtquelle: LED SMD 700mA 16,28W 2700K CRI90 1873lm  
 Leuchte: 180 - 295 VAC TRIAC 19,71W 925lm  
 220 - 240 VAC DALI 20,32W 925lm  
 Gewicht: Netto 3 kg – Brutto 4,3 kg  
 Verpackung: 44 x 44 x 32 cm – 4,3 kg Vol – 0,06 m³  
 Produkthinweise: 3000K auf Anfrage  
 LED inklusive

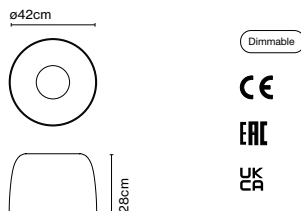

Anschluss: Direktanschluss



## Djembé C 65.23

Artikelnr.	Ausführung	Dimmung	Klasse	Preis
A681-112	● Weiß (RAL 1013)	Triac	II	851 €
A681-113	● Grau (RAL 7022)	Triac	II	851 €
A681-114	● Rot (RAL 3011)	Triac	II	851 €
A681-115	● Himmelblau (PANTONE 7542C)	Triac	II	851 €
A681-212	● Weiß (RAL 1013)	DALI	I	894 €
A681-213	● Grau (RAL 7022)	DALI	I	894 €
A681-214	● Rot (RAL 3011)	DALI	I	894 €
A681-215	● Himmelblau (PANTONE 7542C)	DALI	I	894 €

Materialien  
 Schirm: Polyethylen im Schleudergussverfahren mit Naturstein-Textur auf der Außenseite und Innenseite in satiniertem Weiß.  
 Diffusor: Aluminium

Dimmbar: Ja  
 Integrierter Dimmer: Nein  
 Dimmprotokoll: Triac DALI

Produktart: Deckenleuchten  
 Lichtquelle: LED SMD 700mA 22,4W 2700K CRI90 2933lm  
 Leuchte: 180 - 295 VAC TRIAC 26,09W 1843lm  
 220 - 240 VAC DALI 26,37W 1843lm  
 Gewicht: Netto 4,9 kg – Brutto 7 kg  
 Verpackung: 65 x 65 x 30 cm – 7 kg Vol – 0,13 m³  
 Produkthinweise: 3000K auf Anfrage  
 LED inklusive

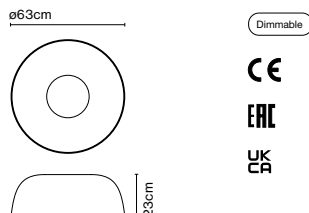

Anschluss: Direktanschluss



## Djembé C 65.35

Artikelnr.	Ausführung	Dimmung	Klasse	Preis
A681-116	● Weiß (RAL 1013)	Triac	II	856 €
A681-117	● Grau (RAL 7022)	Triac	II	856 €
A681-118	● Rot (RAL 3011)	Triac	II	856 €
A681-119	● Himmelblau (PANTONE 7542C)	Triac	II	856 €
A681-216	● Weiß (RAL 1013)	DALI	I	897 €
A681-217	● Grau (RAL 7022)	DALI	I	897 €
A681-218	● Rot (RAL 3011)	DALI	I	897 €
A681-219	● Himmelblau (PANTONE 7542C)	DALI	I	897 €

Materialien  
 Schirm: Polyethylen im Schleudergussverfahren mit Naturstein-Textur auf der Außenseite und Innenseite in satiniertem Weiß.  
 Diffusor: Aluminium

Dimmbar: Ja  
 Integrierter Dimmer: Nein  
 Dimmprotokoll: Triac DALI

Produktart: Deckenleuchten  
 Lichtquelle: LED SMD 700mA 22,4W 2700K CRI90 2933lm  
 Leuchte: 180 - 295 VAC TRIAC 26,09W 1845lm  
 220 - 240 VAC DALI 26,37W 1845lm  
 Gewicht: Netto 6,7 kg – Brutto 9 kg  
 Verpackung: 65 x 65 x 42 cm – 9 kg Vol – 0,18 m<sup>3</sup>  
 Produkthinweise: 3000K auf Anfrage  
 LED inklusive

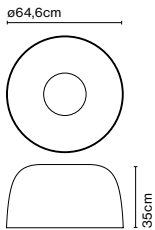

Dimmable



Anschluss: Direktanschluss



## Djembé C 65.45

Artikelnr.	Ausführung	Dimmung	Klasse	Preis
A681-120	● Weiß (RAL 1013)	Triac	II	863 €
A681-121	● Grau (RAL 7022)	Triac	II	863 €
A681-122	● Rot (RAL 3011)	Triac	II	863 €
A681-123	● Himmelblau (PANTONE 7542C)	Triac	II	863 €
A681-220	● Weiß (RAL 1013)	DALI	I	898 €
A681-221	● Grau (RAL 7022)	DALI	I	898 €
A681-222	● Rot (RAL 3011)	DALI	I	898 €
A681-223	● Himmelblau (PANTONE 7542C)	DALI	I	898 €

Materialien  
 Schirm: Polyethylen im Schleudergussverfahren mit Naturstein-Textur auf der Außenseite und Innenseite in satiniertem Weiß.  
 Diffusor: Aluminium

Dimmbar: Ja  
 Integrierter Dimmer: Nein  
 Dimmprotokoll: Triac DALI

Produktart: Deckenleuchten  
 Lichtquelle: LED SMD 700mA 22,4W 2700K CRI90 2933lm  
 Leuchte: 180 - 295 VAC TRIAC 26,09W 1770lm  
 220 - 240 VAC DALI 26,37W 1770lm  
 Gewicht: Netto 7,5 kg – Brutto 10 kg  
 Verpackung: 65 x 65 x 49 cm – 10 kg Vol – 0,2 m<sup>3</sup>  
 Produkthinweise: 3000K auf Anfrage  
 LED inklusive

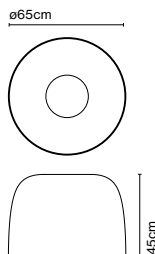

Dimmable



Anschluss: Direktanschluss





## Djembé C 100.38

Artikelnr.	Ausführung	Dimmung	Klasse	Preis
A681-481	● Weiß (RAL 1013)	Triac	II	1307 €
A681-482	● Grau (RAL 7022)	Triac	II	1307 €
A681-483	● Rot (RAL 3011)	Triac	II	1307 €
A681-484	● Himmelblau (PANTONE 7542C)	Triac	II	1307 €
A681-485	● Weiß (RAL 1013)	DALI	I	1364 €
A681-486	● Grau (RAL 7022)	DALI	I	1364 €
A681-487	● Rot (RAL 3011)	DALI	I	1364 €
A681-488	● Himmelblau (PANTONE 7542C)	DALI	I	1364 €

Materialien  
 Schirm: Polyethylen im Schleudergussverfahren mit Naturstein-Textur auf der Außenseite und Innenseite in satiniertem Weiß.  
 Diffusor: Aluminium

Dimmbar: Ja  
 Integrierter Dimmer: Nein  
 Dimmprotokoll: Triac DALI

Produktart: Deckenleuchten  
 Lichtquelle: LED SMD 1050mA 33,8W 2700K CRI90 4037lm  
 Leuchte: 220 - 240 VAC TRIAC 38,36W 2519lm  
 220 - 240 VAC DALI 38,6W 2519lm  
 Gewicht: Netto 10 kg – Brutto 19 kg  
 Verpackung: 115 x 115 x 51 cm – 19 kg Vol – 0,7 m<sup>3</sup>  
 Produkthinweise: 3000K auf Anfrage  
 Dynamic Weiß (2700K- 4000K) auf Anfrage (DALI)  
 LED inklusive

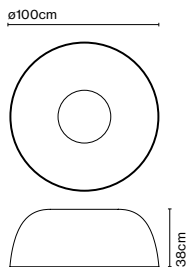

Dimmable

CE

ERC

UK  
CA



Anschluss: Direktanschluss

## Zubehör für Djembé Sound

Artikelnr.	Ausführung	Preis
A681-553	● Weiß	400 €

Materialien  
 Struktur: PET-Zubehör zur Schalldämmung eines Raumes

Produktart: Zubehör  
 Gewicht: Netto 2,1 kg – Brutto 2,5 kg  
 Verpackung: 10 x 85 x 85 cm – 2,5 kg – VOL - 0,07 m<sup>3</sup>  
 Produkthinweise: Verfügbar nur für Djembé 100.38 und Djembé C100.38.

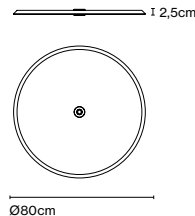

## Zubehör C2 Djembé 42

Artikelnr. Ausführung  
A681-017 ● Schwarz (RAL 9005)

Preis  
155 €

Materialien  
Struktur: Lackiertes Eisen

Produktart: Zubehör  
Gewicht: Netto 0,91 kg – Brutto 1,35 kg  
Verpackung: 62 x 20 x 9 cm - 1,35 kg – VOL - 0,01 m<sup>3</sup>  
Produkthinweise: Zubehör aus lackiertem Eisen zur Verbindung zweier Djembé 42.

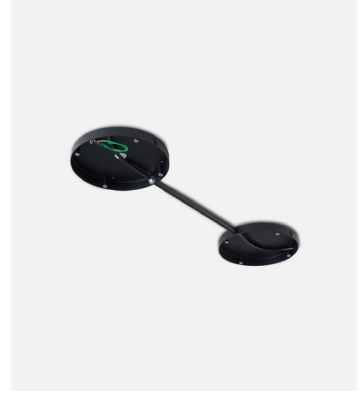
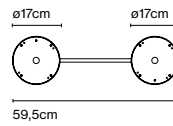

## Zubehör C3 Djembé 42

Artikelnr. Ausführung  
A681-018 ● Schwarz (RAL 9005)

Preis  
223 €

Materialien  
Struktur: Lackiertes Eisen

Produktart: Zubehör  
Gewicht: Netto 1,6 kg – Brutto 2 kg  
Verpackung: 64 x 40 x 9 cm - 2 kg – VOL - 0,02 m<sup>3</sup>  
Produkthinweise: Zubehör aus lackiertem Eisen zur Verbindung dreier Djembé 42.

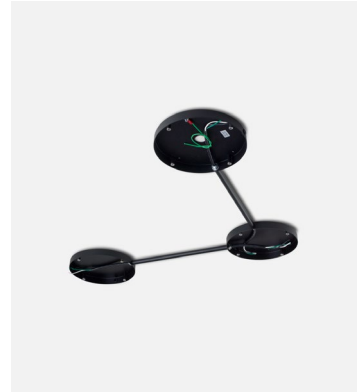
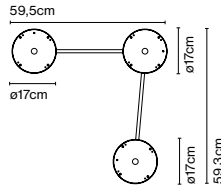

## Zubehör C2 Djembé 65

Artikelnr. Ausführung  
A681-019 ● Schwarz (RAL 9005)

Preis  
156 €

Materialien  
Struktur: Lackiertes Eisen

Produktart: Zubehör  
Gewicht: Netto 1,13 kg – Brutto 1,55 kg  
Verpackung: 85 x 20 x 9 cm - 1,55 kg – VOL - 0,015 m<sup>3</sup>  
Produkthinweise: Zubehör aus lackiertem Eisen zur Verbindung zweier Djembé 65.

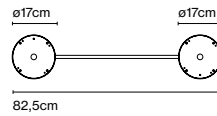

## Zubehör C3 Djembé 65

Artikelnr. Ausführung  
A681-020 ● Schwarz (RAL 9005)

Preis  
224 €

Materialien  
Struktur: Lackiertes Eisen

Produktart: Zubehör  
Gewicht: Netto 1,8 kg – Brutto 2,2 kg  
Verpackung: 85 x 20 x 9 cm - 2,2 kg – VOL - 0,015 m<sup>3</sup>  
Produkthinweise: Zubehör aus lackiertem Eisen zur Verbindung dreier Djembé 65.

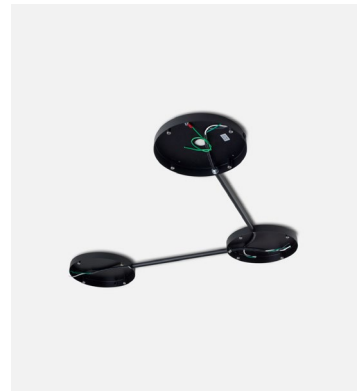
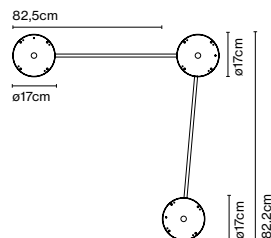







### Elipse P48

Artikelnr. Deutschland	Ausführung	Preis
A707-001-47	● Braun (RAL 8019)	618 €
A707-001-38	● Graphitgrau (RAL 7024)	618 €

Artikelnr. Schweiz	Ausführung	Preis
A707-008-47	● Braun (RAL 8019)	628 €
A707-008-38	● Graphitgrau (RAL 7024)	628 €

Materialien	Dimmbar: Ja
Körper: Aluminium	Integrierter Dimmer: Nein
Sockel: Aluminium	Dimmer Casambi IP65 (optional)

Produktart: Bodenleuchten  
 Lichtquelle: LED COB 230VAC 15W 2700K CRI90 1022lm  
 Leuchte: 230VAC TRIAC 15W 515lm  
 Gewicht: Netto 3,3 kg – Brutto 4,3 kg  
 Verpackung: 27,5 x 26 x 21 cm – 2,3 kg Vol – 0,015 m<sup>3</sup>  
 Ø17,8 x 58 cm – 2 kg Vol – 0,017 m<sup>3</sup>  
 LED inklusive

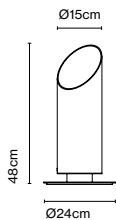

CE

ERC



IP65

 (Nur CH version)



Kabellänge: 2,5 m  
 Anschluss: Netzstecker  
 Kabelfarbe: Schwarz

## Elipse P79

Artikelnr. Deutschland	Ausführung	Preis
A707-002-47	● Braun (RAL 8019)	757 €
A707-002-38	● Graphitgrau (RAL 7024)	757 €

Artikelnr. Schweiz	Ausführung	Preis
A707-009-47	● Braun (RAL 8019)	767 €
A707-009-38	● Graphitgrau (RAL 7024)	767 €

Materialien	Dimmbar: Ja
Körper: Aluminium	Integrierter Dimmer: Nein
Sockel: Aluminium	Dimmer Casambi IP65 (optional)

Produktart: Bodenleuchten  
 Lichtquelle: LED COB 230VAC 15W 2700K CRI90 1022lm  
 Leuchte: 230 VAC TRIAC 15W 281lm  
 Gewicht: Netto 4,2 kg – Brutto 6,1 kg  
 Verpackung: 27,5 x 26 x 21 cm – 2,3 kg Vol – 0,015 m<sup>3</sup>  
 Ø17,8 x 88 cm – 3,8 kg Vol – 0,03 m<sup>3</sup>  
 LED inklusive

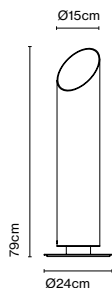

CE

ERC



IP65

 (Nur CH version)

Kabellänge: 2,5 m  
 Anschluss: Netzstecker  
 Kabelfarbe: Schwarz



## Elipse A

Artikelnr.	Ausführung	Preis
A707-003-47	● Braun (RAL 8019)	648 €
A707-003-38	● Graphitgrau (RAL 7024)	648 €

Materialien	Dimmbar: Ja
Körper: Aluminium	Integrierter Dimmer: Nein

Produktart: Wandleuchten  
 Lichtquelle: LED COB 230VAC 10W(x2) 2700K CRI90 1426lm  
 Leuchte: 230 VAC TRIAC 20,56W 483lm  
 Gewicht: Netto 2,4 kg – Brutto 2,8 kg  
 Verpackung: 21,5 x 23 x 52 cm – 2,8 kg Vol – 0,026 m<sup>3</sup>  
 LED inklusive

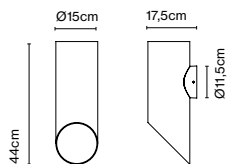

CE

ERC



IP65

Anschluss: Direktanschluss  
 Kabelfarbe: Schwarz  
 Baldachinfarbe: Schwarz





## Dimmer Casambi IP65

Artikelnr. Ausführung  
A712-001 ● Schwarz

Preis  
343 €

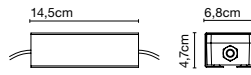

Materialien  
Gehäuse ABS  
Verkleidung: Aluminium

Produktart: Zubehör  
85 - 240 VAC max. 50W  
Gewicht: Netto 2 kg – Brutto 3 kg  
Verpackung: 20 x 12 x 8 cm - 3 kg – VOL - 0,002 m<sup>3</sup>  
Produkthinweise: Bluetooth steuerbarer Dimmer, mit dem die Intensität des Lichts reguliert oder ein- und ausgeschaltet werden kann. Verfügbar für Android oder iOS als Casambi-App.

CE  
ENEC  
UK  
IP65



Die wenigsten Leuchten bieten so viele Gestaltungsmöglichkeiten wie die FollowMe. Das mutige Design hat in der Welt der Beleuchtung längst Kultstatus erlangt und war nicht zuletzt zukunftsweisend für die Entwicklung von tragbaren Lichtobjekten.

Ihrer schlichten und schnörkellosen Formgebung, dem kippbaren Schirm und den verschiedenen Lichtintensitäten ist es wohl zu verdanken, dass sie sich als ansprechende und dennoch praktische Variante durchgesetzt hat.



Entdecke mehr auf [marset.com](http://marset.com)



reddot award 2016  
winner lighting design

## FollowMe

Artikelnr.	Ausführung	Preis
A657-080	● Weiß	166 €
A657-082	● Grün (RAL 120 40 20)	166 €
A657-083	● Rosa (RAL 050 80 20)	166 €
A657-084	● Terrakotta (RAL 040 50 30)	166 €
A657-085	● Blau (RAL 190 80 10)	166 €

### Materialien

Diffusor: Opalweißes Polycarbonat  
Körper: Polycarbonat  
Griff: Natureiche-Schichtholz

Integrierter Dimmer: Ja  
Dimmerart: 3-Stufen-Dimmer

Produktart: Tischleuchten / Akku-Batterie-Leuchten

Lichtquelle: LED SMD 1A 3,5W 2700K CRI90 216lm

Leuchte: in 5 Vdc 1,5A 135lm

Gewicht: Netto 0,7 kg – Brutto 1,8 kg

Verpackung: 35 x 24 x 36 cm – 1,8 kg Vol – 0,03 m<sup>3</sup> (1u)

51 x 35 x 36 cm – 8 kg Vol – 0,064 m<sup>3</sup> (6u)

Produktinweise: Verkaufseinheit: 6 Stück.

Ladekabel inkl. (USB auf USB-C). Steckdosenadapter nicht inkl.

LED inklusive

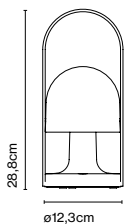

Dimmer

CE

ERC



Schalterposition: Sockel  
Ladezeit 10 Stunden

Batterie-Lebensdauer:  
5 Stunden auf höchster Stufe  
10 Stunden auf mittlerer Stufe  
20 Stunden auf niedrigster Stufe



## FollowMe Plus

Artikelnr. A657-081	Ausführung ● Weiß	Preis 301 €
------------------------	----------------------	----------------

Materialien	Dimmer
Diffusor: Opalweißes Polycarbonat	Integrierter Dimmer: Ja
Körper: Polycarbonat	Dimmerart: 3-Stufen-Dimmer
Diffusor: Opalweißes Polycarbonat	
Griff: Natureiche-Schichtholz	

Produktart: Tischleuchten / Akku-Batterie-Leuchten

Lichtquelle: LED SMD 1A 3,5W 2700K CRI90 395lm

Leuchte: in 5 Vdc 1,5A 290lm

Gewicht: Netto 1,15 kg – Brutto 3,56 kg

Verpackung: Ø23 x 51 cm – 3,56 kg Vol – 0,02 m<sup>3</sup> (1u)

24 x 53 x 52 cm – 6 kg Vol – 0,07 m<sup>3</sup> (2u)

Produkthinweise: Verkaufseinheit: 2 Stück.

Ladekabel inkl. (USB auf USB-C). Steckdosenadapter nicht inkl.

LED inklusive

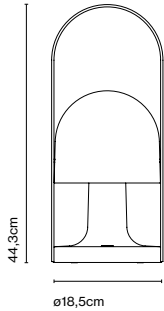

Dimmer

CE

ERC



Schalterposition: Sockel  
Ladezeit 10 Stunden

Batterie-Lebensdauer  
5 Stunden auf höchster Stufe  
10 Stunden auf mittlerer Stufe  
20 Stunden auf niedrigster Stufe



## Ersatzteile

Artikelnr.	Produkt	Ersatzteil	Preis
A657-101	FollowMe / FollowMe Plus	Batterie	74 €
R968-001-EU	FollowMe colors	Netzadapter schwarz	32 €
R968-002-USA	FollowMe colors	Netzadapter schwarz	32 €
R968-003-AU	FollowMe colors	Netzadapter schwarz	32 €
R968-004-UK	FollowMe colors	Netzadapter schwarz	32 €
R968-005-EU	FollowMe / FollowMe Plus	Netzadapter weiß	36 €
R968-006-USA	FollowMe / FollowMe Plus	Netzadapter weiß	40 €
R968-007-AU	FollowMe / FollowMe Plus	Netzadapter weiß	36 €
R968-008-UK	FollowMe / FollowMe Plus	Netzadapter weiß	36 €
R961-057	FollowMe colors	Mini-USB Typ C Ladekabel schwarz	28 €
R961-062	FollowMe / FollowMe Plus	Mini-USB Typ C Ladekabel Weiß	28 €





## Funiculí, Lluis Porqueras

Lluis Porqueras ist dafür bekannt, dass seine Entwürfe nach einer absoluten Schlichtheit streben und sich dabei allem Überflüssigen entledigen, bis nur noch die Essenz und die Einfachheit des Objekts übrig bleiben. Konkret bedeutet das,

dass die Höhe des Schirms anhand einer Klammer nach Wunsch angepasst werden kann. Außerdem kann der Schirm um 360 Grad gedreht werden, um den Lichtstrahl genau dahin zu richten, wo man ihn braucht.



Entdecke mehr auf [marset.com](http://marset.com)

### Funiculí

Artikelnr.	Ausführung	Preis
A641-001	● Moosgrau (RAL 7003)	244 €
A641-002	● Perlweiß (RAL 9001)	244 €
A641-003	● Schwarz (RAL 9005)	244 €
A641-443	● Grün (RAL 110 40 30) <span>NEU</span>	244 €
A641-444	● Terrakotta (RAL 050 40 50) <span>NEU</span>	244 €
A641-445	● Senf (RAL 075 60 70) <span>NEU</span>	244 €

#### Materialien

Sockel: Mit schwarzem Gummi umrandete Eisenplatte

Schaft: Eisen

Schirm: Aluminium

Produktart: Stehleuchten

Lichtquelle: E27 LED Standard 8W

Gewicht: Netto 3,1 kg – Brutto 5 kg

Verpackung: 38 x 54 x 12 cm – 4,2 kg Vol – 0,024 m<sup>3</sup>

5 x 5 x 143 cm – 0,8 kg Vol – 0,004 m<sup>3</sup>

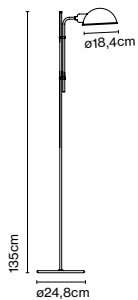

CE

ERC



Kabellänge: 2 m

Anschluss: Netzstecker

Kabelfarbe: Schwarz

Schalterposition: Am Kabel



## Funiculí Fabric

Artikelnr.	Ausführung	Preis
A641-401	● Schwarz-Weiß	338 €
A641-402	● Schwarz-Sand	338 €

### Materialien

Sockel: In schwarzen Gummi umrandete Eisenplatte  
Schaft: Eisen  
Schirm: Weißer oder sandfarbener Polyesterschirm aus PVC-PET-laminierter Folie

### Produktart: Stehleuchten

Lichtquelle: E27 LED Standard 8W

Gewicht: Netto 5,2 kg – Brutto 7,5 kg

Verpackung: 52 x 42 x 13 cm – 6,3 kg Vol – 0,03 m<sup>3</sup>

35 x 35 x 23 cm – 0,6 kg Vol – 0,03 m<sup>3</sup>

120 x 4 x 4 cm – 0,6 kg Vol – 0,002 m<sup>3</sup>

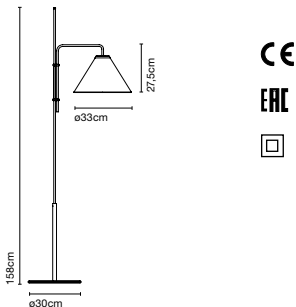

Kabellänge: 2 m

Anschluss: Netzstecker

Kabelfarbe: Schwarz

Schalterposition: Am Kabel



## Funiculí A

Artikelnr.	Ausführung	Preis
A641-025	● Moosgrau (RAL 7003)	179 €
A641-026	● Perlweiß (RAL 9001)	179 €
A641-027	● Schwarz (RAL 9005)	179 €
A641-446	● Grün (RAL 110 40 30) (NEU)	179 €
A641-447	● Terrakotta (RAL 050 40 50) (NEU)	179 €
A641-448	● Senf (RAL 075 60 70) (NEU)	179 €

### Materialien

Schaft: Eisen

Schirm: Aluminium

### Produktart: Wandleuchten

Lichtquelle: E14 LED 5W

Gewicht: Netto 0,8 kg – Brutto 1,5 kg

Verpackung: 46 x 34 x 11 cm – 1,5 kg Vol – 0,017 m<sup>3</sup>

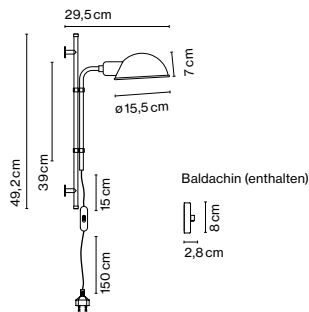

Kabellänge: 2 m

Anschluss: Netzstecker / Direktanschluss

Kabelfarbe: Schwarz

Baldachinfarbe: Gleiche Farbe wie Schirm

Schalterposition: Am Kabel



## Funiculí A Fabric

Artikelnr.	Ausführung	Preis
A641-403	● Schwarz-Weiß	210 €
A641-404	● Schwarz-Sand	210 €

### Materialien

Schaft: Eisen  
 Schirm: Weißer oder sandfarbener  
 Polyesterschirm aus PVC-PET-laminierter Folie

Produktart: Wandleuchten

Lichtquelle: E14 LED 5W

Gewicht: Netto 0,7 kg – Brutto 1,7 kg

Verpackung: 65 x 29 x 10 cm – 1,4 kg Vol – 0,02 m<sup>3</sup>  
 26 x 26 x 18 cm – 0,3 kg Vol – 0,012 m<sup>3</sup>

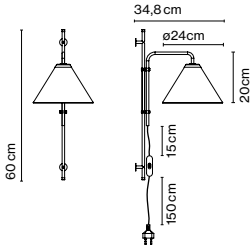

CE

ERC



Kabellänge: 2 m

Anschluss: Netzstecker

Kabelfarbe: Schwarz

Schalterposition: Am Kabel

## Funiculí S

Artikelnr.	Ausführung	Preis
A641-020	● Moosgrau (RAL 7003)	180 €
A641-021	● Perlweiß (RAL 9001)	180 €
A641-022	● Schwarz (RAL 9005)	180 €
A641-449	● Grün (RAL 110 40 30) (NEU)	180 €
A641-450	● Terrakotta (RAL 050 40 50) (NEU)	180 €
A641-451	● Senf (RAL 075 60 70) (NEU)	180 €

### Materialien

Sockel: Mit schwarzem Gummi umrandete Eisenplatte

Schaft: Eisen

Schirm: Aluminium

Produktart: Tischleuchten

Lichtquelle: E14 LED 5W

Gewicht: Netto 1,8 kg – Brutto 3 kg

Verpackung: 47 x 34 x 11 cm – 3 kg Vol – 0,017 m<sup>3</sup>

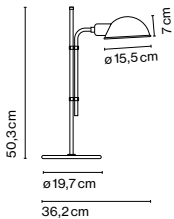

CE

ERC



Kabellänge: 2 m

Anschluss: Netzstecker

Kabelfarbe: Schwarz

Schalterposition: Am Kabel

## Funiculí S Fabric

Artikelnr.	Ausführung	Preis
A641-405	● Schwarz-Weiß	234 €
A641-406	● Schwarz-Sand	234 €

### Materialien

Sockel: Mit schwarzem Gummi umrandete Eisenplatte

Schaft: Eisen

Schirm: Weißer oder sandfarbener Polyesterschirm aus PVC-PET-laminierter Folie

Produktart: Tischleuchten

Lichtquelle: E14 LED 5W

Gewicht: Netto 1,7 kg – Brutto 2,7 kg

Verpackung: 65 x 31 x 10 cm – 2,4 kg Vol – 0,02 m<sup>3</sup>  
26 x 26 x 18 cm – 0,3 kg Vol – 0,012 m<sup>3</sup>

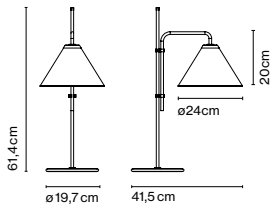

CE

ERC



Kabellänge: 2 m

Anschluss: Netzstecker

Kabelfarbe: Schwarz

Schalterposition: Am Kabel





Ursprünglich entstand die Kollektion Ginger aus einem Design aus Holz, einem Material, das besonders gerne für eine intime Beleuchtung verwendet wird. Die Kombination von dünnen Holzschichten und Papier, die mit einem Kunstharz unter

Druck und Hitze in Form gepresst werden, schafft einen beinahe zweidimensionalen Lichtkörper, der mit seiner Schlichtheit indirektes Licht wirft und somit anhand einer schwebenden Präsenz den Raum erhellt.



Entdecke mehr auf [marset.com](http://marset.com)



## Ginger 20

Artikelnr.	Ausführung	Preis
A662-180	● Eiche-Weiß	267 €
A662-181	● Wenge-Weiß	267 €
A662-182	● Eiche-Eiche	267 €
A662-183	● Wenge-Wenge	267 €
A662-340	● Gebürstetes Messing	290 €
A662-341	● Gebürstetes Messing-Weiß	297 €
A662-342	● Schwarz-Weiß	244 €

Materialien  
 Diffusor: Gepresstes Holz oder gebürstetes Aluminium  
 Wärmeableiter: Aluminium

Dimmbar: Ja  
 Integrierter Dimmer: Nein  
 Dimmprotokoll: Triac

Produktart: Pendelleuchten  
 Lichtquelle: LED SMD 350mA 4,05W 2700K CRI90 463lm  
 Leuchte: 220 - 240 VAC TRIAC 5,72W 161lm  
 Gewicht: Netto 0,6 kg – Brutto 0,8 kg  
 Verpackung: 23 x 21 x 10 cm – 0,8 kg Vol – 0,01 m<sup>3</sup>

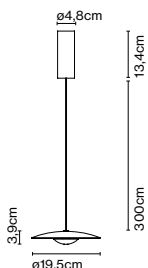

Dimmable

CE

ERC

UK

□

Kabellänge: 3 m  
 Anschluss: Direktanschluss  
 Kabelfarbe: Schwarz  
 Baldachinfarbe: Schwarz





## Ginger 20 - 24V

Artikelnr.	Ausführung	Preis
A662-392	● Eiche-Weiß	220 €
A662-393	● Wenge-Weiß	220 €
A662-394	● Eiche-Eiche	220 €
A662-395	● Wenge-Wenge	220 €
A662-344	● Gebürstetes Messing	243 €
A662-345	● Gebürstetes Messing-Weiß	250 €
A662-346	● Schwarz-Weiß	198 €

Materialien	Dimmbar: Ja
Diffusor: Gepresstes Holz oder gebürstetes Aluminium	Integrierter Dimmer: Nein
Wärmeableiter: Aluminium	Dimmprotokoll: Hängt vom bestellten Netzteil ab.
	Triac
	DALI

Produktart: Pendelleuchten  
 Lichtquelle: LED SMD 24Vdc 5W 2700K CRI90 495lm  
 Leuchte: (Netzteil nicht inklusive) 161lm  
 Gewicht: Netto 0,3 kg – Brutto 0,5 kg  
 Verpackung: 23 x 21 x 10 cm – 0,5 kg Vol – 0,01 m<sup>3</sup>  
 Produkthinweise: Zur Verwendung mit Cluster. 1 Stck. Zubehör Haken enthalten  
 LED inklusive

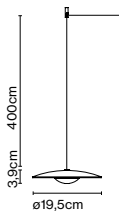

Dimmable



Kabellänge: 4 m  
 Anschluss: Direktanschluss  
 Kabelfarbe: Schwarz



## Ginger 20x3

Artikelnr.	Ausführung	Preis
A662-184	● Eiche-Weiß	659 €
A662-185	● Wenge-Weiß	659 €
A662-186	● Eiche-Eiche	659 €
A662-187	● Wenge-Wenge	659 €
A662-348	● Gebürstetes Messing	728 €
A662-349	● Gebürstetes Messing-Weiß	745 €
A662-350	● Schwarz-Weiß	595 €

Materialien	Dimmbar: Ja
Diffusor: Gepresstes Holz oder gebürstetes Aluminium	Integrierter Dimmer: Nein
Wärmeableiter: Aluminium	Dimmprotokoll: Triac

Produktart: Pendelleuchten  
 Lichtquelle: LED SMD 350mA 4,1W(x3) 2700K CRI90 463lm(x3)  
 Leuchte: 220 - 240 VAC TRIAC 15,13W 161lm(x3)  
 Gewicht: Netto 1,5 kg – Brutto 2 kg  
 Verpackung: 42 x 42 x 7 cm – 2 kg Vol – 0,01 m<sup>3</sup>  
 LED inklusive

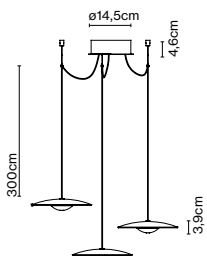

Dimmable



Kabellänge: 3 m  
 Anschluss: Direktanschluss  
 Kabelfarbe: Schwarz  
 Baldachinfarbe: Schwarz - Kabeleingänge: 3



## Ginger Zubehör 20x3

Artikelnr. Ausführung Preis  
 A662-188 ● Schwarz 28 €

Materialien  
 Disc: Eisen

Produktart: Zubehör

Gewicht: Netto 0,75 kg – Brutto 0,8 kg

Verpackung: 41 x 41 x 1 cm - 0,8 kg – VOL - 0,001 m<sup>3</sup>

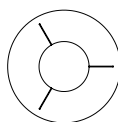

ø30cm



## Ginger 32

Artikelnr.	Ausführung	Dimmung	Klasse	Preis
A662-019	■ Eiche-Weiß	Triac	II	471 €
A662-020	■ Wenge-Weiß	Triac	II	471 €
A662-021	■ Eiche-Weiß	DALI	I	601 €
A662-022	■ Wenge-Weiß	DALI	I	601 €
A662-023	■ Eiche-Weiß	1-10V	I	628 €
A662-024	■ Wenge-Weiß	1-10V	I	628 €
A662-352	● Gebürstetes Messing	Triac	II	488 €
A662-353	● Gebürstetes Messing-Weiß	Triac	II	500 €
A662-354	● Schwarz-Weiß	Triac	II	408 €
A662-356	● Gebürstetes Messing	DALI	I	630 €
A662-357	● Gebürstetes Messing-Weiß	DALI	I	641 €
A662-358	● Schwarz-Weiß	DALI	I	534 €

Materialien  
 Diffusor: Gepresstes Holz oder gebürstetes Aluminium  
 Wärmeableiter: Aluminium

Dimmbar: Ja  
 Integrierter Dimmer: Nein  
 Dimmprotokoll: Triac  
 DALI  
 1-10V

Produktart: Pendelleuchten

Lichtquelle: LED SMD 700mA 8,2W 2700K CRI90 913lm

Leuchte: 220 - 240 VAC TRIAC 10,87W 350lm

220 - 240 VAC DALI 11,59W 350lm

220 - 240 VAC 1-10V 10,36W 350lm

Gewicht: Netto 1,4 kg – Brutto 2,5 kg

Verpackung: 48 x 48 x 17 cm – 2,5 kg Vol – 0,04 m<sup>3</sup>

LED inklusive

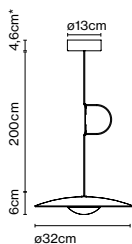

Dimmable

CE

ERC

UK  
CA

\* 6,5cm (DALI)

Kabellänge: 2 m

Anschluss: Direktanschluss

Kabelfarbe: Schwarz

Baldachinfarbe: Schwarz



## Ginger 42

Artikelnr.	Ausführung	Dimmung	Klasse	Preis
A662-025	● Eiche-Weiß	Triac	II	590 €
A662-026	● Wenge-Weiß	Triac	II	590 €
A662-027	● Eiche-Weiß	DALI	I	705 €
A662-028	● Wenge-Weiß	DALI	I	705 €
A662-029	● Eiche-Weiß	1-10V	I	731 €
A662-030	● Wenge-Weiß	1-10V	I	731 €
A662-360	● Gebürstetes Messing	Triac	II	632 €
A662-361	● Gebürstetes Messing-Weiß	Triac	II	648 €
A662-362	● Schwarz-Weiß	Triac	II	516 €
A662-364	● Gebürstetes Messing	DALI	I	746 €
A662-365	● Gebürstetes Messing-Weiß	DALI	I	762 €
A662-366	● Schwarz-Weiß	DALI	I	632 €

### Materialien

Diffusor: Gepresstes Holz oder gebürstetes Aluminium  
Wärmeableiter: Aluminium

### Dimmbar: Ja

Integrierter Dimmer: Nein  
Dimmprotokoll: Triac  
DALI  
1-10V

### Produktart: Pendelleuchten

Lichtquelle: LED SMD 700mA 16,28W 2700K CRI90 1873lm

Leuchte: 180 - 295 VAC TRIAC 19,71W 698lm

220 - 240 VAC DALI 20,32W 698lm

220 - 240 VAC 1-10V 20,85W 698lm

Gewicht: Netto 2 kg – Brutto 3,5 kg

Verpackung: 57 x 53 x 17 cm – 3,5 kg Vol – 0,051 m<sup>3</sup>

LED inklusive

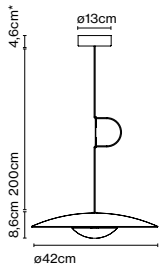

Dimmable

CE

ERC

UK  
CA

\* 6,5cm (DALI)

Kabellänge: 2 m

Anschluss: Direktanschluss

Kabelfarbe: Schwarz

Baldachinfarbe: Schwarz



## Ginger 60

Artikelnr.	Ausführung	Dimmung	Klasse	Preis
A662-056	● Eiche-Weiß	Triac	II	758 €
A662-057	● Wenge-Weiß	Triac	II	758 €
A662-058	● Eiche-Weiß	DALI	I	830 €
A662-059	● Wenge-Weiß	DALI	I	830 €
A662-060	● Eiche-Weiß	1-10V	I	830 €
A662-061	● Wenge-Weiß	1-10V	I	830 €
A662-368	● Gebürstetes Messing	Triac	II	904 €
A662-369	● Gebürstetes Messing-Weiß	Triac	II	926 €
A662-370	● Schwarz-Weiß	Triac	II	711 €
A662-372	● Gebürstetes Messing	DALI	I	975 €
A662-373	● Gebürstetes Messing-Weiß	DALI	I	998 €
A662-374	● Schwarz-Weiß	DALI	I	779 €

### Materialien

Diffusor: Gepresstes Holz oder gebürstetes Aluminium

Wärmeableiter: Aluminium

Dimmbar: Ja

Integrierter Dimmer: Nein

Dimmprotokoll: Triac

DALI

1-10V

Produktart: Pendelleuchten

Lichtquelle: LED SMD 700mA 22,4W 2700K CRI90 2933lm

Leuchte: 180 - 295 VAC TRIAC 26,09W 1165lm

220 - 240 VAC DALI 26,37W 1165lm

220 - 240 VAC 1-10V 27,15W 1165lm

Gewicht: Netto 3,5 kg – Brutto 6,2 kg

Verpackung: 67 x 67 x 24 cm – 6,2 kg Vol – 0,1 m<sup>3</sup>

LED inklusive

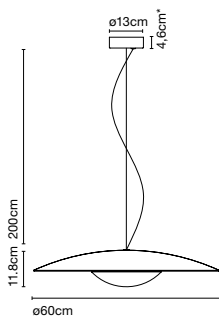
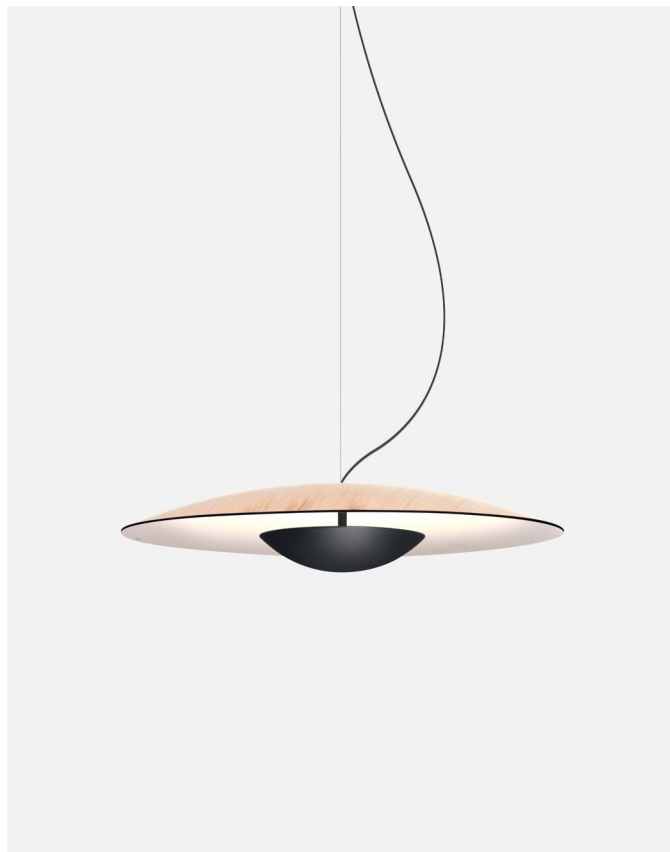

Dimmable

CE

ERC

UK

\* 6,5cm (DALI)

Kabellänge: 2 m

Anschluss: Direktanschluss

Kabelfarbe: Schwarz

Baldachinfarbe: Schwarz

## Ginger 20 M

Artikelnr.	Ausführung	Preis
A662-560	● Eiche-Weiß	298 €
A662-561	● Wenge-Weiß	298 €
A662-562	● Gebürstetes Messing	362 €
A662-563	● Gebürstetes Messing-Weiß	375 €

Materialien  
 Diffusor und Sockel: Gepresstes Holz oder gebürstetes Aluminium  
 Wärmeableiter: Aluminium  
 Schaft: Aluminium

Integrierter Dimmer: Ja  
 Dimmerart: 3-Stufen-Dimmer

Produktart: Tischleuchten / Akku-Batterie-Leuchten  
 Lichtquelle: LED SMD 1A 3,5W 2700K CRI90 395lm  
 Leuchte: in 5 Vdc 1,5A 290lm  
 Gewicht: Netto 0,8 kg – Brutto 1 kg  
 Verpackung: 40 x 21 x 17 cm – 1 kg Vol – 0,01 m<sup>3</sup> (1u)  
 39 x 22 x 41 cm – 2,4 kg Vol – 0,04 m<sup>3</sup> (2u)  
 Produkthinweise: Verkaufseinheit: 2 Stück.  
 Ladekabel inkl. (USB auf USB-C). Steckdosenadapter nicht inkl.

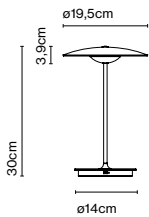

Schalterposition: Sockel  
 Ladezeit 10 Stunden

Batterie-Ladezeit:  
 5 Stunden auf höchster Stufe  
 10 Stunden auf mittlerer Stufe  
 20 Stunden auf niedrigster Stufe

## Ginger S

Artikelnr.	Ausführung	Preis
A662-031	● Eiche-Weiß	646 €
A662-032	● Wenge-Weiß	646 €

Materialien  
 Diffusor und Sockel: Gepresstes Holz  
 Wärmeableiter: Aluminium  
 Schaft: Aluminium

Integrierter Dimmer: Ja  
 Dimmerart: Stufenloser Dimmer von 0 bis 100

Produktart: Tischleuchten  
 Lichtquelle: LED SMD 700mA 8,2W 2700K CRI90 913lm  
 Leuchte: 85 - 264 VAC 10,56W 350lm  
 Gewicht: Netto 2,6 kg – Brutto 4,5 kg  
 Verpackung: 58 x 53 x 17 cm – 4,5 kg Vol – 0,05 m<sup>3</sup>  
 LED inklusive

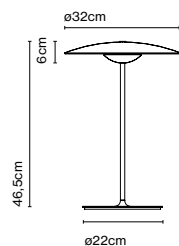

Kabellänge: 2 m  
 Anschluss: Netzstecker  
 Kabelfarbe: Schwarz  
 Schalterposition: Am Kabel



## Ginger M

Artikelnr.	Ausführung	Preis
A662-068	● Eiche-Weiß	789 €
A662-069	● Wenge-Weiß	789 €

**Materialien**  
Diffusor und Sockel: Gepresstes Holz  
Wärmeableiter: Aluminium  
Schaft: Aluminium

**Integrierter Dimmer: Ja**  
Dimmerart: Stufenloser Dimmer von 0 bis 100

**Produktart:** Tischleuchten  
**Lichtquelle:** LED SMD 700mA 16,28W 2700K CRI90 1873lm  
**Leuchte:** 85 - 264 VAC 16,85W 698lm  
**Gewicht:** Netto 3,4 kg – Brutto 5,6 kg  
**Verpackung:** 61 x 61 x 22 cm – 5,6 kg Vol – 0,08 m<sup>3</sup>  
LED inklusive

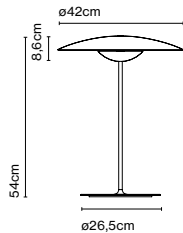

Dimmer

CE

ERC



**Kabellänge:** 2 m  
**Anschluss:** Netzstecker  
**Kabelfarbe:** Schwarz  
**Schalterposition:** Am Kabel



## Ginger P

Artikelnr.	Ausführung	Preis
A662-033	● Eiche-Weiß	863 €
A662-034	● Wenge-Weiß	863 €

**Materialien**  
Diffusor und Sockel: Gepresstes Holz  
Wärmeableiter: Aluminium  
Schaft: Aluminium

**Integrierter Dimmer: Ja**  
Dimmerart: Stufenloser Fussdimmer

**Produktart:** Stehleuchten  
**Lichtquelle:** LED SMD 700mA 16,28W 2700K CRI90 1873lm  
**Leuchte:** 85 - 264 VAC 17W 698lm  
**Gewicht:** Netto 4,9 kg – Brutto 8,5 kg  
**Verpackung:** 57 x 53 x 17 cm – 6,5 kg Vol – 0,051 m<sup>3</sup>  
19 x 18 x 133 cm – 2 kg Vol – 0,045 m<sup>3</sup>  
LED inklusive

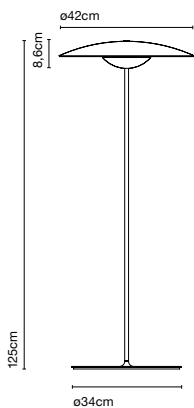

Dimmer

CE

ERC



**Kabellänge:** 2 m  
**Anschluss:** Netzstecker  
**Kabelfarbe:** Schwarz  
**Schalterposition:** Am Kabel



## Ginger XL 42

Artikelnr.	Ausführung	Preis
A662-070	● Eiche-Weiß	1711 €
A662-071	● Wenge-Weiß	1711 €

Materialien  
 Diffusor: Gepresstes Holz  
 Wärmeableiter: Aluminium  
 Schaft: Metall  
 Arm: Carbonfaser

Integrierter Dimmer: Ja  
 Dimmerart: Stufenloser Fussdimmer

Produktart: Stehleuchten  
 Lichtquelle: LED SMD 700mA 16,28W 2700K CRI90 1873lm  
 Leuchte: 85 - 264 VAC 17W 698lm  
 Gewicht: Netto 23,8 kg – Brutto 27,8 kg  
 Verpackung: 57 x 53 x 17 cm – 2,8 kg Vol – 0,051 m<sup>3</sup>  
 191 x 20 x 11 cm – 10 kg Vol – 0,04 m<sup>3</sup>  
 63 x 63 x 4 cm – 15 kg Vol – 0,02 m<sup>3</sup>

LED inklusive

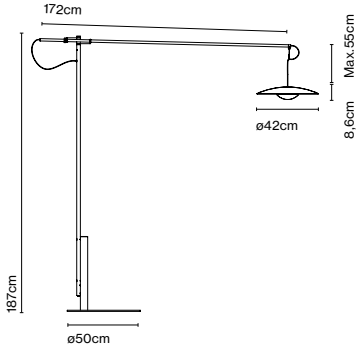

Dimmer



Kabellänge: 2,5 m  
 Anschluss: Netzstecker  
 Kabelfarbe: Schwarz  
 Schalterposition: Am Kabel

## Ginger XXL 60

Artikelnr.	Ausführung	Preis
A662-072	● Eiche-Weiß	2143 €
A662-073	● Wenge-Weiß	2143 €

Materialien  
 Diffusor: Gepresstes Holz  
 Wärmeableiter: Aluminium  
 Schaft: Metall  
 Arm: Carbonfaser

Integrierter Dimmer: Ja  
 Dimmerart: Stufenloser Fussdimmer

Produktart: Stehleuchten  
 Lichtquelle: LED SMD 700mA 22,4W 2700K CRI90 2933lm  
 Leuchte: 220 - 240 VAC 25,45W 1165lm  
 Gewicht: Netto 31,5 kg – Brutto 38,5 kg  
 Verpackung: 67 x 67 x 24 cm – 5,5 kg Vol – 0,1 m<sup>3</sup>  
 215 x 22 x 11 cm – 12 kg Vol – 0,05 m<sup>3</sup>  
 72 x 72 x 4 cm – 21 kg Vol – 0,02 m<sup>3</sup>

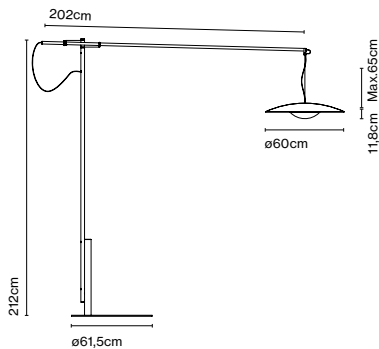

Dimmer



Kabellänge: 2,5 m  
 Anschluss: Netzstecker  
 Kabelfarbe: Schwarz  
 Schalterposition: Am Kabel

## Ginger 20 A

Artikelnr.	Ausführung	Dimmer	Preis
Netzstecker			
A662-142	● Eiche-Weiß	Ja	467 €
A662-143	● Wenge-Weiß	Ja	467 €
Direktanschluss			
A662-144	● Eiche-Weiß	-	467 €
A662-145	● Wenge-Weiß	-	467 €

Materialien  
 Diffusor: Gepresstes Holz  
 Wärmeableiter: Aluminium  
 Struktur: Metall

Integrierter Dimmer: Ja  
 Dimmerart: Progressiver Dimmer von 0 bis 100

Produktart: Wandleuchten  
 Lichtquelle: LED SMD 350mA 4,05W 2700K CRI90 463lm  
 Leuchte: 85 - 264 VAC 5,7W 161lm  
 Gewicht: Netto 0,6 kg – Brutto 1,5 kg  
 Verpackung: 46 x 28 x 24 cm – 1,5 kg Vol – 0,03 m<sup>3</sup>  
 Produkthinweise: Netzstecker: Stufenloser Dimmer von 0 bis 100.  
 Direktanschluss: Ein-/Aus-Schalter am Wandanschluss

LED inklusive

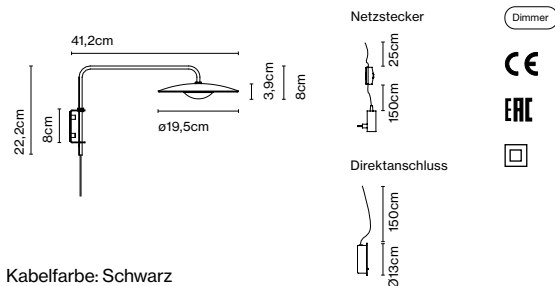

Kabelfarbe: Schwarz  
 Anschluss: Netzstecker / Direktanschluss



## Ginger A

Artikelnr.	Ausführung	Dimmer	Preis
Netzstecker			
A662-074	● Eiche-Weiß	Progressiv	621 €
A662-075	● Wenge-Weiß	Progressiv	621 €

Direktanschluss (Baldachin)			
A662-081	● Eiche-Weiß	Triac / on-off	621 €
A662-082	● Wenge-Weiß	Triac / on-off	621 €

RSC (Einbauleuchte Baldachin)			
A662-130	● Eiche-Weiß	Triac	621 €
A662-131	● Wenge-Weiß	Triac	621 €

Materialien  
 Diffusor: Gepresstes Holz  
 Wärmeableiter: Aluminium  
 Struktur: Metall

Integrierter Dimmer: Ja  
 Dimmerart: Stufenloser Dimmer von 0 bis 100  
 Dimmprotokoll: Triac

Produktart: Wandleuchten  
 Lichtquelle: LED SMD 700mA 8,2W 2700K CRI90 913lm  
 Leuchte: 220 - 240 VAC TRIAC 9,89W 350lm  
 Gewicht: Netto 1,5 kg – Brutto 3 kg  
 Verpackung: 57 x 53 x 17 cm – 3 kg Vol – 0,051 m<sup>3</sup>  
 LED inklusive

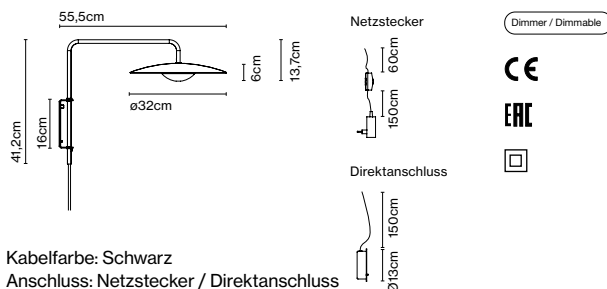

Kabelfarbe: Schwarz  
 Anschluss: Netzstecker / Direktanschluss









## Ginger A XL 42

Artikelnr.	Ausführung	Dimmer	Preis
Netzstecker			
A662-076	● Eiche-Weiß	Progressiv	1332 €
A662-077	● Wenge-Weiß	Progressiv	1332 €
Direktanschluss			
A662-079	● Eiche-Weiß	Triac	1332 €
A662-080	● Wenge-Weiß	Triac	1332 €
RSC (Einbauleuchte Baldachin)			
A662-132	● Eiche-Weiß	Triac	1332 €
A662-133	● Wenge-Weiß	Triac	1332 €

Materialien  
 Diffusor: Gepresstes Holz  
 Wärmeableiter: Aluminium  
 Struktur: Metall  
 Arm: Carbonfaser

Integrierter Dimmer: Ja  
 Dimmerart: Stufenloser Fussdimmer  
 Dimmprotokoll: Triac

Produktart: Wandleuchten  
 Lichtquelle: LED SMD 700mA 16,28W 2700K CRI90 1873lm  
 Leuchte: 85 - 264 VAC 11W 698lm  
 Gewicht: Netto 3,4 kg – Brutto 5,7 kg  
 Verpackung: 60 x 60 x 22 cm – 5 kg Vol – 0,079 m<sup>3</sup>  
 138 x 5 x 5 cm – 0,7 kg Vol – 0,003 m<sup>3</sup>

LED inklusive

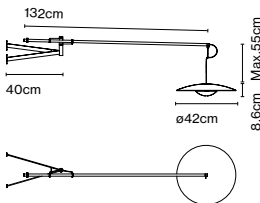

Dimmer / Dimmable



Kabelfarbe: Schwarz  
 Anschluss: Netzstecker / Direktanschluss



## Ginger 20C

Artikelnr.	Ausführung	Preis
A662-376	● Eiche-Weiß	240 €
A662-377	● Wenge-Weiß	240 €
A662-378	● Eiche-Eiche	240 €
A662-379	● Wenge-Wenge	240 €
A662-380	● Gebürstetes Messing	264 €
A662-381	● Schwarz-Weiß	224 €
A662-569-36-27K	● Lila (RAL 010 70 10) <span>NEU</span>	224 €
A662-569-37-27K	● Sand (RAL 050 85 10) <span>NEU</span>	224 €
A662-569-38-27K	● Steingrau (RAL 000 65 00) <span>NEU</span>	224 €

Materialien  
 Diffusor: Gepresstes Holz oder gebürstetes Aluminium  
 Wärmeableiter: Aluminium  
 Baldachin: Metall

Dimmbar: Ja  
 Integrierter Dimmer: Nein  
 Dimmprotokoll: Triac

Produktart: Wandleuchten / Deckenleuchten  
 Lichtquelle: LED SMD 350mA 4,05W 2700K CRI90 463lm  
 Leuchte: 220 - 240 VAC TRIAC 5,72W 161lm  
 Gewicht: Netto 0,4 kg – Brutto 0,7 kg  
 Verpackung: 24 x 21 x 10 cm – 0,7 kg Vol – 0,01 m<sup>3</sup>

LED inklusive

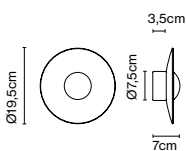

Dimmable



Baldachinfarbe: Schwarz  
 Anschluss: Direktanschluss





## Ginger 32C

Artikelnr.	Ausführung	Preis
A662-146	● Eiche-Weiß	402 €
A662-147	● Wenge-Weiß	402 €
A662-148	● Eiche-Eiche	402 €
A662-149	● Wenge-Wenge	402 €
A662-382	● Gebürstetes Messing	419 €
A662-383	● Schwarz-Weiß	375 €
A662-570-36-27K	● Mauve (RAL 010 70 10) <span>NEU</span>	375 €
A662-570-37-27K	● Sand (RAL 050 85 10) <span>NEU</span>	375 €
A662-570-38-27K	● Steingrau (RAL 000 65 00) <span>NEU</span>	375 €

Materialien  
 Diffusor: Gepresstes Holz oder gebürstetes Aluminium  
 Wärmeableiter: Aluminium  
 Baldachin: Metall

Dimmbar: Ja  
 Integrierter Dimmer: Nein  
 Dimmprotokoll: Triac

Produktart: Wandleuchten / Deckenleuchten  
 Lichtquelle: LED SMD 700mA 8,2W 2700K CRI90 913lm  
 Leuchte: 220 - 240 VAC TRIAC 9W 350lm  
 Gewicht: Netto 1 kg – Brutto 2 kg  
 Verpackung: 43 x 48 x 17 cm – 2 kg Vol – 0,04 m<sup>3</sup>  
 LED inklusive

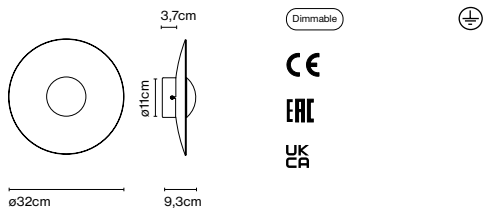

Baldachinfarbe: Schwarz  
 Anschluss: Direktanschluss

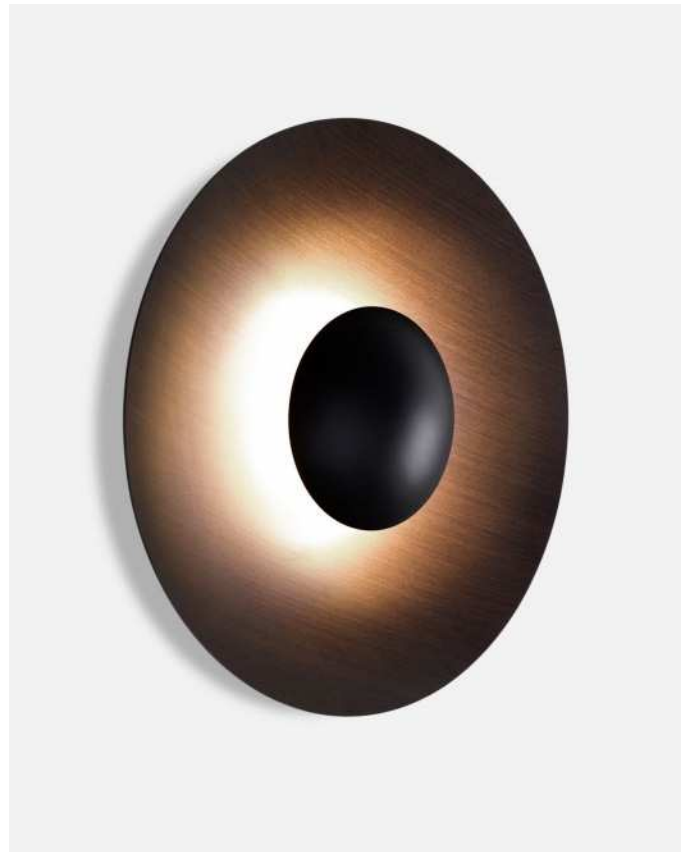

## Ginger 42C

Artikelnr.	Ausführung	Preis
A662-150	● Eiche-Weiß	530 €
A662-151	● Wenge-Weiß	530 €
A662-152	● Eiche-Eiche	530 €
A662-153	● Wenge-Wenge	530 €
A662-384	● Gebürstetes Messing	572 €
A662-385	● Schwarz-Weiß	493 €
A662-571-36-27K	● Mauve (RAL 010 70 10) <span>NEU</span>	493 €
A662-571-37-27K	● Sand (RAL 050 85 10) <span>NEU</span>	493 €
A662-571-38-27K	● Steingrau (RAL 000 65 00) <span>NEU</span>	493 €

Materialien  
 Diffusor: Gepresstes Holz oder gebürstetes Aluminium  
 Wärmeableiter: Aluminium  
 Baldachin: Metall

Dimmbar: Ja  
 Integrierter Dimmer: Nein  
 Dimmprotokoll: Triac

Produktart: Wandleuchten / Deckenleuchten  
 Lichtquelle: LED SMD 700mA 16,28W 2700K CRI90 1873lm  
 Leuchte: 180 - 295 VAC TRIAC 19,71W 698lm  
 Gewicht: Netto 1,9 kg – Brutto 3,5 kg  
 Verpackung: 57 x 53 x 17 cm – 3,5 kg Vol – 0,051 m<sup>3</sup>  
 LED inklusive

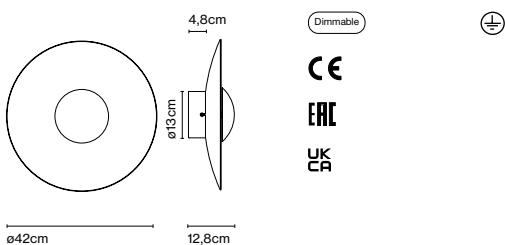

Baldachinfarbe: Schwarz  
 Anschluss: Direktanschluss

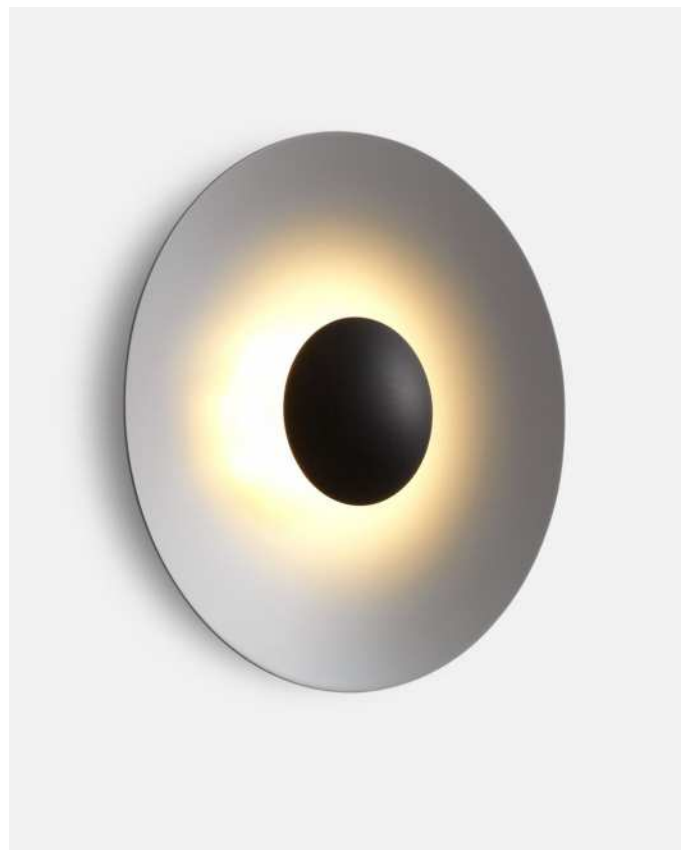

## Ginger 60C

Artikelnr.	Ausführung	Preis
A662-154	● Eiche-Weiß	695 €
A662-155	● Wenge-Weiß	695 €
A662-156	● Eiche-Eiche	695 €
A662-157	● Wenge-Wenge	695 €
A662-386	● Gebürstetes Messing	834 €
A662-387	● Schwarz-Weiß	678 €
A662-572-36-27K	● Mauve (RAL 010 70 10) <span>NEU</span>	678 €
A662-572-37-27K	● Sand (RAL 050 85 10) <span>NEU</span>	678 €
A662-572-38-27K	● Steingrau (RAL 000 65 00) <span>NEU</span>	678 €

Materialien  
 Diffusor: Gepresstes Holz oder gebürstetes Aluminium  
 Wärmeableiter: Aluminium  
 Baldachin: Metall

Dimmbar: Ja  
 Integrierter Dimmer: Nein  
 Dimmprotokoll: Triac

Produktart: Wandleuchten / Deckenleuchten  
 Lichtquelle: LED SMD 700mA 22,4W 2700K CRI90 2933lm  
 Leuchte: 180 - 295 VAC TRIAC 26,09W 1165lm  
 Gewicht: Netto 3,3 kg – Brutto 6,3 kg  
 Verpackung: 67 x 67 x 24 cm – 6,3 kg Vol – 0,1 m<sup>3</sup>  
 LED inklusive

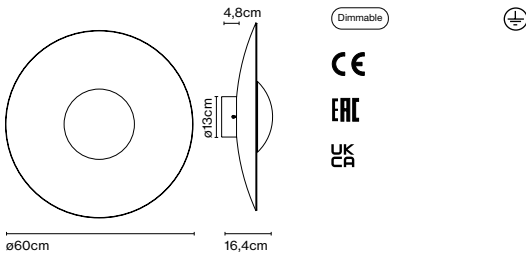

Baldachinfarbe: Schwarz  
 Anschluss: Direktanschluss



## Ginger Set C2 20/32

Artikelnr.	Ausführung	Preis
<b>Struktur</b>		
A662-421	● Schwarz	230 €
<b>Schirme 20</b>		
A662-426	● Eiche-Weiß	201 €
A662-427	● Wenge-Weiß	201 €
A662-428	● Eiche-Eiche	201 €
A662-429	● Wenge-Wenge	201 €
A662-430	● Gebürstetes Messing	222 €
A662-431	● Schwarz-Weiß	183 €
A662-573-36-27K	● Mauve (RAL 010 70 10) <span>NEU</span>	183 €
A662-573-37-27K	● Sand (RAL 050 85 10) <span>NEU</span>	183 €
A662-573-38-27K	● Steingrau (RAL 000 65 00) <span>NEU</span>	183 €

<b>Schirme 32</b>		
A662-432	● Eiche-Weiß	358 €
A662-433	● Wenge-Weiß	358 €
A662-434	● Eiche-Eiche	358 €
A662-435	● Wenge-Wenge	358 €
A662-436	● Gebürstetes Messing	375 €
A662-437	● Schwarz-Weiß	246 €
A662-574-36-27K	● Mauve (RAL 010 70 10) <span>NEU</span>	246 €
A662-574-37-27K	● Sand (RAL 050 85 10) <span>NEU</span>	246 €
A662-574-38-27K	● Steingrau (RAL 000 65 00) <span>NEU</span>	246 €

Materialien  
 Baldachin: Metall

Dimmbar: Ja  
 Integrierter Dimmer: Nein  
 Dimmprotokoll: Triac

Produktart: Wandleuchten / Deckenleuchten  
 Lichtquelle: LED SMD 700mA 12,25W 2700K CRI90 1376lm  
 Leuchte: 180 - 295 VAC TRIAC 15,3W 511lm  
 Gewicht: Netto 4,5 kg – Brutto 6 kg  
 Verpackung: 23 x 21 x 10 cm – 1 kg Vol – 0,01 m<sup>3</sup>  
 57 x 53 x 17 cm – 3 kg Vol – 0,051 m<sup>3</sup>  
 62 x 20 x 9 cm – 2 kg Vol – 0,01 m<sup>3</sup>

Produkthinweise: Zubehör aus lackiertem Metall. Für Set aus Ginger 20 C und 32 C.  
 LED inklusive

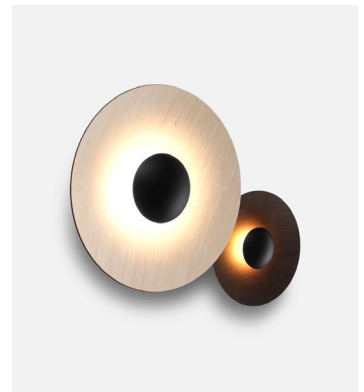
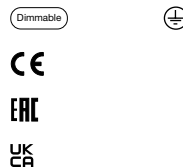
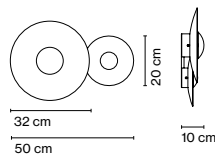

## Ginger Set C2 32/42

Artikelnr.	Ausführung	Preis
Struktur A662-422	● Schwarz	241 €
Schirme 32		
A662-432	● Eiche-Weiß	358 €
A662-433	● Wenge-Weiß	358 €
A662-434	● Eiche-Eiche	358 €
A662-435	● Wenge-Wenge	358 €
A662-436	● Gebürstetes Messing	375 €
A662-437	● Schwarz-Weiß	246 €
A662-574-36-27K	● Mauve (RAL 010 70 10) (NEU)	246 €
A662-574-37-27K	● Sand (RAL 050 85 10) (NEU)	246 €
A662-574-38-27K	● Steingrau (RAL 000 65 00) (NEU)	246 €

Schirme 42		
A662-438	● Eiche-Weiß	456 €
A662-439	● Wenge-Weiß	456 €
A662-440	● Eiche-Eiche	456 €
A662-441	● Wenge-Wenge	456 €
A662-442	● Gebürstetes Messing	497 €
A662-443	● Schwarz-Weiß	420 €
A662-575-36-27K	● Mauve (RAL 010 70 10) (NEU)	420 €
A662-575-37-27K	● Sand (RAL 050 85 10) (NEU)	420 €
A662-575-38-27K	● Steingrau (RAL 000 65 00) (NEU)	420 €

Materialien  
Baldachin: Metall

Dimmbar: Ja  
Integrierter Dimmer: Nein  
Dimmprotokoll: Triac

Produktart: Wandleuchten / Deckenleuchten  
Lichtquelle: LED SMD 700mA 24,5W 2700K CRI90 2786lm  
Leuchte: 180 - 295 VAC TRIAC 29W 1048lm  
Gewicht: Netto 7,8 kg – Brutto 9 kg  
Verpackung: 57 x 53 x 17 cm – 3 kg Vol – 0,051 m<sup>3</sup>  
57 x 53 x 17 cm – 3,5 kg Vol – 0,051 m<sup>3</sup>  
62 x 20 x 9 cm – 2,5 kg Vol – 0,01 m<sup>3</sup>

Produktinweise: Zubehör aus lackiertem Metall. Für Set aus Ginger 32 C und 42 C. LED inklusive

Baldachinfarbe: Schwarz  
Anschluss: Direktanschluss

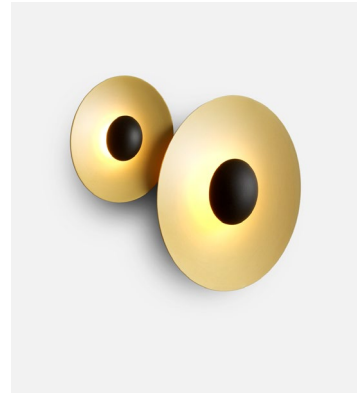
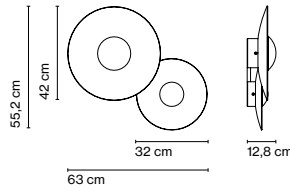

## Ginger Set C2 42/60

Artikelnr.	Ausführung	Preis
Struktur A662-423	● Schwarz	247 €
Schirme 42		
A662-438	● Eiche-Weiß	456 €
A662-439	● Wenge-Weiß	456 €
A662-440	● Eiche-Eiche	456 €
A662-441	● Wenge-Wenge	456 €
A662-442	● Gebürstetes Messing	497 €
A662-443	● Schwarz-Weiß	420 €
A662-575-36-27K	● Mauve (RAL 010 70 10) (NEU)	420 €
A662-575-37-27K	● Sand (RAL 050 85 10) (NEU)	420 €
A662-575-38-27K	● Steingrau (RAL 000 65 00) (NEU)	420 €

Schirme 60		
A662-154	● Eiche-Weiß	695 €
A662-155	● Wenge-Weiß	695 €
A662-156	● Eiche-Eiche	695 €
A662-157	● Wenge-Wenge	695 €
A662-386	● Gebürstetes Messing	834 €
A662-387	● Schwarz-Weiß	678 €
A662-572-36-27K	● Mauve (RAL 010 70 10) (NEU)	678 €
A662-572-37-27K	● Sand (RAL 050 85 10) (NEU)	678 €
A662-572-38-27K	● Steingrau (RAL 000 65 00) (NEU)	678 €

Materialien  
Baldachin: Metall

Dimmbar: Ja  
Integrierter Dimmer: Nein  
Dimmprotokoll: Triac

Produktart: Wandleuchten / Deckenleuchten  
Lichtquelle: LED SMD 700mA 38,7W 2700K CRI90 4806lm  
Leuchte: 180 - 295 VAC TRIAC 45,5W 1863lm  
Gewicht: Netto 9,1 kg – Brutto 10,5 kg  
Verpackung: 67 x 67 x 22 cm – 5 kg Vol – 0,098 m<sup>3</sup>  
57 x 53 x 17 cm – 3,5 kg Vol – 0,051 m<sup>3</sup>  
64 x 14 x 11 cm – 2 kg Vol – 0,051 m<sup>3</sup>

Produktinweise: Zubehör aus lackiertem Metall. Für Set aus Ginger 42 C und 60 C. LED inklusive

Baldachinfarbe: Schwarz  
Anschluss: Direktanschluss

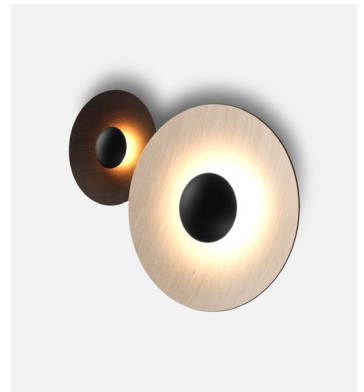
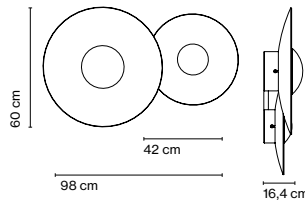

## Ginger Set C3 20/32/42

Artikelnr.	Ausführung	Preis
Struktur		
A662-424	● Schwarz	310 €
Schirme 20		
A662-426	● Eiche-Weiß	201 €
A662-427	● Wenge-Weiß	201 €
A662-428	● Eiche-Eiche	201 €
A662-429	● Wenge-Wenge	201 €
A662-430	● Gebürstetes Messing	222 €
A662-431	● Schwarz-Weiß	183 €
A662-573-36-27K	● Mauve (RAL 010 70 10) <span>NEU</span>	183 €
A662-573-37-27K	● Sand (RAL 050 85 10) <span>NEU</span>	183 €
A662-573-38-27K	● Steingrau (RAL 000 65 00) <span>NEU</span>	183 €

Schirme 32		
A662-432	● Eiche-Weiß	358 €
A662-433	● Wenge-Weiß	358 €
A662-434	● Eiche-Eiche	358 €
A662-435	● Wenge-Wenge	358 €
A662-436	● Gebürstetes Messing	375 €
A662-437	● Schwarz-Weiß	246 €
A662-574-36-27K	● Mauve (RAL 010 70 10) <span>NEU</span>	246 €
A662-574-37-27K	● Sand (RAL 050 85 10) <span>NEU</span>	246 €
A662-574-38-27K	● Steingrau (RAL 000 65 00) <span>NEU</span>	246 €

Schirme 42		
A662-438	● Eiche-Weiß	456 €
A662-439	● Wenge-Weiß	456 €
A662-440	● Eiche-Eiche	456 €
A662-441	● Wenge-Wenge	456 €
A662-442	● Gebürstetes Messing	497 €
A662-443	● Schwarz-Weiß	420 €
A662-575-36-27K	● Mauve (RAL 010 70 10) <span>NEU</span>	420 €
A662-575-37-27K	● Sand (RAL 050 85 10) <span>NEU</span>	420 €
A662-575-38-27K	● Steingrau (RAL 000 65 00) <span>NEU</span>	420 €

Materialien: Baldachin: Metall  
 Dimmbar: Ja  
 Integrierter Dimmer: Nein  
 Dimmprotokoll: Triac

Produktart: Wandleuchten / Deckenleuchten  
 Lichtquelle: LED SMD 700mA 28,5W 2700K CRI90 3243lm  
 Leuchte: 180 - 295 VAC TRIAC 33,5W 1209lm  
 Gewicht: Netto 7,8 kg – Brutto 10 kg  
 Verpackung: 23 x 21 x 10 cm – 1 kg Vol – 0,01 m<sup>3</sup>  
 57 x 53 x 17 cm – 3,5 kg Vol – 0,051 m<sup>3</sup>  
 57 x 53 x 17 cm – 3 kg Vol – 0,051 m<sup>3</sup>  
 53 x 53 x 12 cm – 2,5 kg Vol – 0,03 m<sup>3</sup>

Produktthinweise: Zubehör aus lackiertem Metall. Für Set aus Ginger 20C, 32 C und 42 C.  
 LED inklusive

Baldachinfarbe: Schwarz  
 Anschluss: Direktanschluss

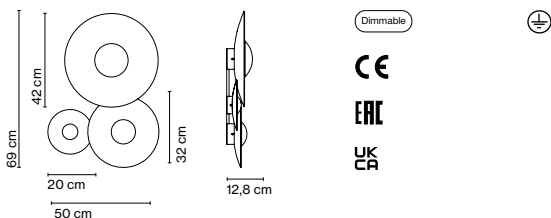

## Ginger Set C3 32/42/60

Artikelnr.	Ausführung	Preis
Struktur		
A662-425	● Schwarz	312 €
<b>Schirme 32</b>		
A662-432	● Eiche-Weiß	358 €
A662-433	● Wenge-Weiß	358 €
A662-434	● Eiche-Eiche	358 €
A662-435	● Wenge-Wenge	358 €
A662-436	● Gebürstetes Messing	375 €
A662-437	● Schwarz-Weiß	246 €
A662-574-36-27K	● Mauve (RAL 010 70 10) <span>NEU</span>	246 €
A662-574-37-27K	● Sand (RAL 050 85 10) <span>NEU</span>	246 €
A662-574-38-27K	● Steingrau (RAL 000 65 00) <span>NEU</span>	246 €

<b>Schirme 42</b>		
A662-438	● Eiche-Weiß	456 €
A662-439	● Wenge-Weiß	456 €
A662-440	● Eiche-Eiche	456 €
A662-441	● Wenge-Wenge	456 €
A662-442	● Gebürstetes Messing	497 €
A662-443	● Schwarz-Weiß	420 €
A662-575-36-27K	● Mauve (RAL 010 70 10) <span>NEU</span>	420 €
A662-575-37-27K	● Sand (RAL 050 85 10) <span>NEU</span>	420 €
A662-575-38-27K	● Steingrau (RAL 000 65 00) <span>NEU</span>	420 €

<b>Schirme 60</b>		
A662-154	● Eiche-Weiß	695 €
A662-155	● Wenge-Weiß	695 €
A662-156	● Eiche-Eiche	695 €
A662-157	● Wenge-Wenge	695 €
A662-386	● Gebürstetes Messing	834 €
A662-387	● Schwarz-Weiß	678 €
A662-572-36-27K	● Mauve (RAL 010 70 10) <span>NEU</span>	678 €
A662-572-37-27K	● Sand (RAL 050 85 10) <span>NEU</span>	678 €
A662-572-38-27K	● Steingrau (RAL 000 65 00) <span>NEU</span>	678 €

Materialien  
 Baldachin: Metall  
 Dimmbar: Ja  
 Integrierter Dimmer: Nein  
 Dimmprotokoll: Triac



Produktart: Wandleuchten / Deckenleuchten  
 Lichtquelle: LED SMD 700mA 47W 2700K CRI90 5719lm  
 Leuchte: 180 - 295 VAC TRIAC 55,2W 2213lm  
 Gewicht: Netto 11,8 kg – Brutto 13,5 kg  
 Verpackung: 57 x 53 x 17 cm – 3 kg Vol – 0,051 m<sup>3</sup>  
 57 x 53 x 17 cm – 3,5 kg Vol – 0,051 m<sup>3</sup>  
 67 x 67 x 22 cm – 5 kg Vol – 0,098 m<sup>3</sup>  
 63 x 62 x 7 cm – 3 kg Vol – 0,027 m<sup>3</sup>  
 Produkthinweise: Zubehör aus lackiertem Metall. Für Set aus Ginger 32 C, 42 C und 60 C.  
 LED inklusive

Baldachinfarbe: Schwarz  
 Anschluss: Direktanschluss

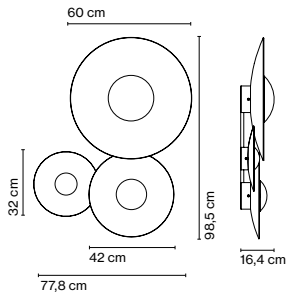

Dimmable



CE

ERC

UK  
 CA



## Ersatzteile

Artikelnr.	Produkt	Ausführung	Ersatzteil	Preis
R662-013	Ginger 20	Eiche-Weiß	Schirm	65 €
R662-014	Ginger 20	Wenge-Weiß	Schirm	65 €
R662-015	Ginger 20	Eiche	Schirm	65 €
R662-016	Ginger 20	Wenge	Schirm	65 €
R662-017	Ginger 20	Gebürstetes Messing	Schirm	70 €
R662-018	Ginger 20	Gebürstetes Messing-Weiß	Schirm	75 €
R662-019	Ginger 20	Schwarz-Weiß	Schirm	51 €
R662-211-36	Ginger 20	Mauve	Schirm	51 €
R662-211-37	Ginger 20	Sand	Schirm	51 €
R662-211-38	Ginger 20	Steingrau	Schirm	51 €
R662-039	Ginger 32	Eiche-Weiß	Schirm	113 €
R662-040	Ginger 32	Wenge-Weiß	Schirm	113 €
R662-038	Ginger 32	Eiche	Schirm	113 €
R662-041	Ginger 32	Wenge	Schirm	113 €
R662-042	Ginger 32	Gebürstetes Messing	Schirm	127 €
R662-043	Ginger 32	Gebürstetes Messing-Weiß	Schirm	133 €
R662-044	Ginger 32	Schwarz-Weiß	Schirm	97 €
R662-212-36	Ginger 32	Mauve	Schirm	97 €
R662-212-37	Ginger 32	Sand	Schirm	97 €
R662-212-38	Ginger 32	Steingrau	Schirm	97 €
R662-032	Ginger 42	Eiche-Weiß	Schirm	140 €
R662-024	Ginger 42	Wenge-Weiß	Schirm	140 €
R662-046	Ginger 42	Eiche	Schirm	140 €
R662-047	Ginger 42	Wenge	Schirm	140 €
R662-048	Ginger 42	Gebürstetes Messing	Schirm	152 €
R662-049	Ginger 42	Gebürstetes Messing-Weiß	Schirm	159 €
R662-050	Ginger 42	Schwarz-Weiß	Schirm	133 €
R662-213-36	Ginger 42	Mauve	Schirm	133 €
R662-213-37	Ginger 42	Sand	Schirm	133 €
R662-213-38	Ginger 42	Steingrau	Schirm	133 €
R662-052	Ginger 60	Eiche-Weiß	Schirm	217 €
R662-025	Ginger 60	Wenge-Weiß	Schirm	217 €
R662-053	Ginger 60	Eiche	Schirm	217 €
R662-054	Ginger 60	Wenge	Schirm	217 €
R662-055	Ginger 60	Gebürstetes Messing	Schirm	333 €
R662-056	Ginger 60	Gebürstetes Messing-Weiß	Schirm	344 €
R662-037	Ginger 60	Schwarz-Weiß	Schirm	258 €
R662-214-36	Ginger 60	Mauve	Schirm	258 €
R662-214-37	Ginger 60	Sand	Schirm	258 €
R662-214-38	Ginger 60	Steingrau	Schirm	258 €
A662-400	Ginger 20M		Batterie	75 €
R968-001-EU	Ginger 20M		Netzadapter schwarz	32 €
R968-002-USA	Ginger 20M		Netzadapter schwarz	32 €
R968-003-AU	Ginger 20M		Netzadapter schwarz	32 €
R968-004-UK	Ginger 20M		Netzadapter schwarz	32 €
R961-057	Ginger 20M		Mini-USB Typ C Ladekabel schwarz	28 €





Die Kollektion Ginger traut sich in den Außenbereich, um die Umgebung auch im Freien kunstvoll in Szene zu setzen. Dazu gehören eine Wandleuchte, die sowohl als Einzelobjekt als auch in Serie beeindruckt, eine etwas kleinere Variante für

die Wand, die sich für Gehwege eignet, sowie eine Mastleuchte und kleinere Bodenausführungen.



Ginger 15C IP65

Artikelnr.	Ausführung	Preis
A662-549-31	● Rostbraun	290 €
A662-549-39	● Schwarz-Weiß (RAL 9005-9010)	290 €

Materialien	Dimmbar: Ja
Diffusor: Aluminium	Integrierter Dimmer: Nein
Wärmeableiter: Aluminium	Dimmprotokoll: Hängt vom bestellten
Struktur: Edelstahl	Netzteil ab.
	Triac

Produktart: Wandleuchten / Deckenleuchten  
 Lichtquelle: LED SMD 24Vdc 5W 2700K CRI90 495lm  
 Leuchte: (Netzteil nicht inklusive) 67lm - Schwarz-Weiß  
 (Netzteil nicht inklusive) 27lm - Rostbraun  
 Gewicht: Netto 0,4 kg – Brutto 0,5 kg  
 Verpackung: 24 x 21 x 10 cm – 0,5 kg Vol – 0,01 m<sup>3</sup>  
 Produkthinweise: 24V-Netzteil muss separat bestellt werden.  
 LED inklusive

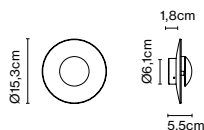

Dimmable



CE

IP65

ERC

UK  
CA



Netzteile auf Seite 108

Baldachinfarbe: Schwarz  
 Anschluss: Direktanschluss



## Ginger 20C IP65

Artikelnr.	Ausführung	Preis
A662-550-31	● Rostbraun	290 €
A662-550-39	● Schwarz-Weiß (RAL 9005-9010)	290 €

Materialien	Dimmbar: Ja
Diffusor: Aluminium	Integrierter Dimmer: Nein
Wärmeableiter: Aluminium	Dimmprotokoll: Hängt vom bestellten Netzteil ab.
	Triac

Produktart: Wandleuchten / Deckenleuchten  
 Lichtquelle: LED SMD 24Vdc 5W 2700K CRI90 495lm  
 Leuchte: (Netzteil nicht inklusive) 161lm - Schwarz-Weiß  
 (Netzteil nicht inklusive) 291lm - Rostbraun  
 Gewicht: Netto 0,5 kg – Brutto 0,7 kg  
 Verpackung: 24 x 21 x 10 cm – 0,7 kg Vol – 0,01 m<sup>3</sup>  
 Produkthinweise: 24V-Netzteil muss separat bestellt werden.  
 LED inklusive

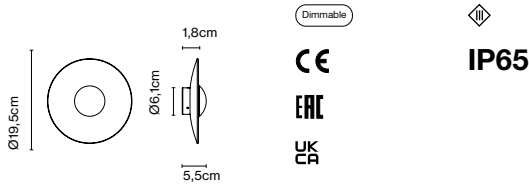

Netzteile auf Seite 108

Baldachinfarbe: Schwarz



## Ginger 32C IP65

Artikelnr.	Ausführung	Preis
A662-551-31	● Rostbraun	438 €
A662-551-39	● Schwarz-Weiß (RAL 9005-9010)	467 €

Materialien	Dimmbar: Ja
Diffusor: Aluminium	Integrierter Dimmer: Nein
Wärmeableiter: Aluminium	Dimmprotokoll: Triac

Produktart: Wandleuchten / Deckenleuchten  
 Lichtquelle: LED SMD 700mA 8,2W 2700K CRI90 913lm  
 Leuchte: 220 - 240 VAC TRIAC 9W 350lm - Schwarz-Weiß  
 220 - 240 VAC TRIAC 9W 81lm - Rostbraun  
 Gewicht: Netto 0,9 kg – Brutto 2 kg  
 Verpackung: 43 x 48 x 17 cm – 2 kg Vol – 0,04 m<sup>3</sup>  
 Produkthinweise: DALI, Casambi auf Anfrage  
 LED inklusive

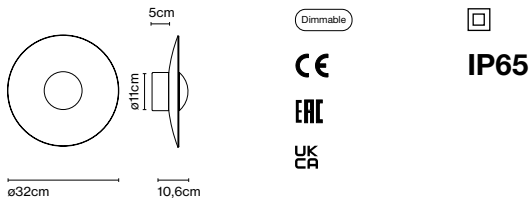

Baldachinfarbe: Schwarz

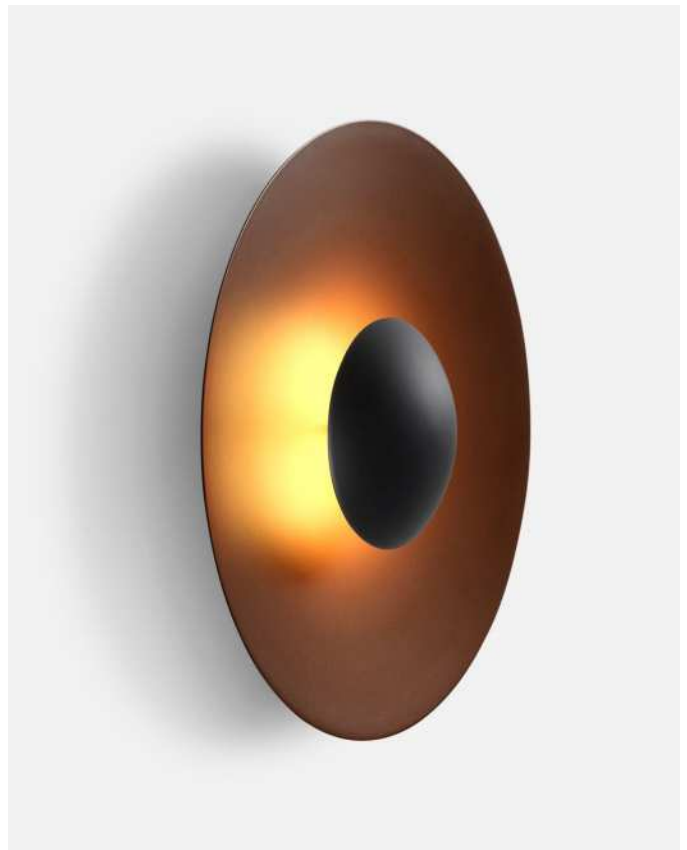

## Ginger 42C IP65

Artikelnr.	Ausführung	Preis
A662-552-31	● Rostbraun	599 €
A662-552-39	● Schwarz-Weiß (RAL 9005-9010)	635 €

Materialien	Dimmbar: Ja
Diffusor: Aluminium	Integrierter Dimmer: Nein
Wärmeableiter: Aluminium	Dimmprotokoll: Triac

Produktart: Wandleuchten / Deckenleuchten  
Lichtquelle: LED SMD 700mA 16,28W 2700K CRI90 1873lm  
Leuchte: 180 - 295 VAC TRIAC 19,71W 698lm - Schwarz-Weiß  
180 - 295 VAC TRIAC 19,71W 186lm - Rostbraun  
Gewicht: Netto 1,8 kg – Brutto 3,5 kg  
Verpackung: 57 x 53 x 17 cm – 3,5 kg Vol – 0,051 m<sup>3</sup>  
Produktinweise: DALI, Casambi auf Anfrage  
LED inklusive

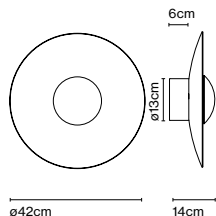

Dimmable

CE

ERC

UK  
CA



IP65

Baldachinfarbe: Schwarz



## Ginger 60C IP65

Artikelnr.	Ausführung	Preis
A662-553-31	● Rostbraun	818 €
A662-553-39	● Schwarz-Weiß (RAL 9005-9010)	879 €

Materialien	Dimmbar: Ja
Diffusor: Aluminium	Integrierter Dimmer: Nein
Wärmeableiter: Aluminium	Dimmprotokoll: Triac

Produktart: Wandleuchten / Deckenleuchten  
Lichtquelle: LED SMD 700mA 22,4W 2700K CRI90 2933lm  
Leuchte: 180 - 295 VAC TRIAC 26,09W 1165lm - Schwarz-Weiß  
180 - 295 VAC TRIAC 26,09W 245lm - Rostbraun  
Gewicht: Netto 3,6 kg – Brutto 6,3 kg  
Verpackung: 67 x 67 x 24 cm – 6,3 kg Vol – 0,1 m<sup>3</sup>  
Produktinweise: DALI, Casambi auf Anfrage  
LED inklusive

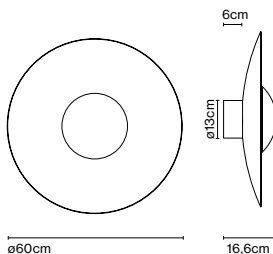

Dimmable

CE

ERC

UK  
CA



IP65

Baldachinfarbe: Schwarz

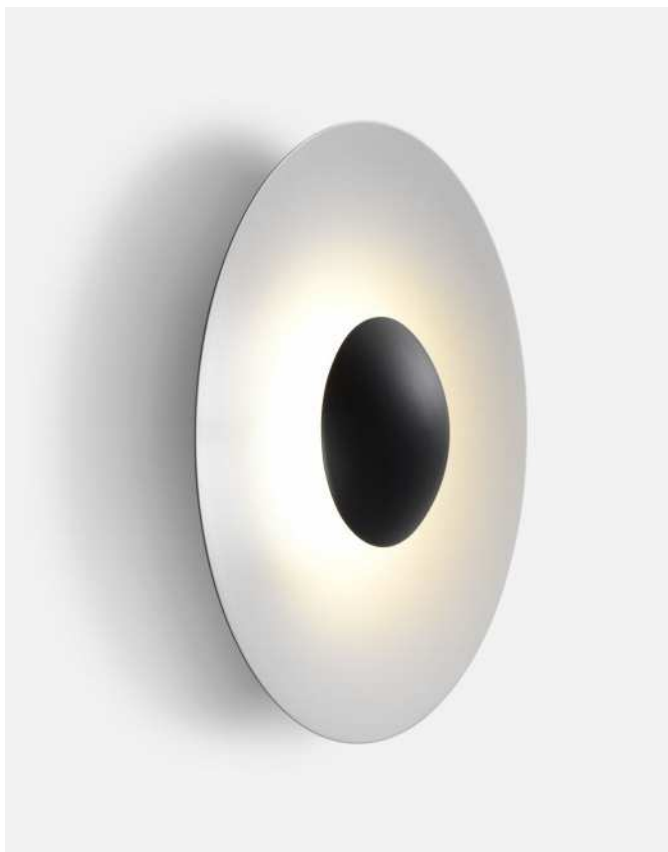



## Ginger 20A 24V IP65

Artikelnr.	Ausführung	Preis
A662-660-31-27K	● Rostbraun	370 €
A662-660-39-27K	● Schwarz-Weiß (RAL 9005-9010)	370 €

Materials	Dimmbar: Ja
Diffusor: Aluminium	Integrierter Dimmer: Nein
Wärmeableiter: Aluminium	Dimmprotokoll: Hängt vom bestellten Netzteil ab.
	Triac
	DALI

Produktart: Wandleuchten

Lichtquelle: LED SMD 24Vdc 5W 2700K CRI90 495lm

Leuchte: (Netzteil nicht inklusive) 161lm - Schwarz-Weiß

(Netzteil nicht inklusive) 29lm - Rostbraun

Gewicht: Netto 0,5 kg – Brutto 1,2 kg

Verpackung: 36 x 30 x 17 cm – 1,2 kg Vol – 0,02 m<sup>3</sup>

Produkthinweise: 24V-Netzteil muss separat bestellt werden.

LED inklusive

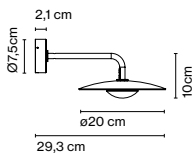

Dimmable



IP65

CE

ERC

UK  
CA



Baldachinfarbe: Schwarz

## Ginger 32A IP65

Artikelnr.	Ausführung	Preis
A662-661-31-27K	● Rostbraun	590 €
A662-661-39-27K	● Schwarz-Weiß (RAL 9005-9010)	590 €

Materials	Dimmbar: Ja
Diffusor: Aluminium	Integrierter Dimmer: Nein
Wärmeableiter: Aluminium	Dimmprotokoll: Triac

Produktart: Wandleuchten

Lichtquelle: LED SMD 700mA 8,2W 2700K CRI90 913lm

Leuchte: 220 - 240 VAC TRIAC 9W 350lm - Schwarz-Weiß

220 - 240 VAC TRIAC 9W 81lm - Rostbraun

Gewicht: Netto 1,5 kg – Brutto 2,8 kg

Verpackung: 52 x 42 x 24 cm – 2,8 kg Vol – 0,05 m<sup>3</sup>

Produkthinweise: DALI, Casambi auf Anfrage

LED inklusive

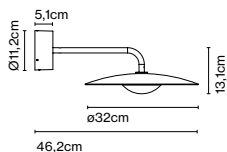

Dimmable



IP65

CE

ERC

UK  
CA



Baldachinfarbe: Schwarz

## Ginger B 20/44

Artikelnr.	Ausführung	Preis
A662-554-31	● Rostbraun	373 €
A662-554-39	● Schwarz-Weiß (RAL 9005-9010)	373 €

Materialien	Dimmbar: Ja
Diffusor: Aluminium	Integrierter Dimmer: Nein
Struktur: Aluminium	Dimmprotokoll: Hängt vom bestellten Netzteil ab.
	Triac
	DALI

Produktart: Wegeleuchte  
 Lichtquelle: LED SMD 24Vdc 5W 2700K CRI90 495lm  
 Leuchte: (Netzteil nicht inklusive) 161lm  
 Gewicht: Netto 0,8 kg – Brutto 1,3 kg  
 Verpackung: 25 x 23 x 12 cm – 0,7 kg Vol – 0,007 m<sup>3</sup>  
 15 x 13 x 48 cm – 0,6 kg Vol – 0,009 m<sup>3</sup>  
 Produkthinweise: 24V-Netzteil muss separat bestellt werden.  
 LED inklusive

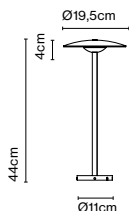

Dimmable



CE

IP65

ERC

UK  
CA



Kabellänge: 2,6 m  
 Baldachinfarbe: Schwarz

## Ginger B 20/63

Artikelnr.	Ausführung	Preis
A662-543-31	● Rostbraun	382 €
A662-543-39	● Schwarz-Weiß (RAL 9005-9010)	382 €

Materialien	Dimmbar: Ja
Diffusor: Aluminium	Integrierter Dimmer: Nein
Struktur: Aluminium	Dimmprotokoll: Hängt vom bestellten Netzteil ab.
	Triac
	DALI

Produktart: Wegeleuchte  
 Lichtquelle: LED SMD 24Vdc 5W 2700K CRI90 495lm  
 Leuchte: (Netzteil nicht inklusive) 161lm  
 Gewicht: Netto 0,9 kg – Brutto 1,4 kg  
 Verpackung: 25 x 23 x 12 cm – 0,7 kg Vol – 0,007 m<sup>3</sup>  
 15 x 13 x 66,5 cm – 0,7 kg Vol – 0,01 m<sup>3</sup>  
 Produkthinweise: 24V-Netzteil muss separat bestellt werden.  
 LED inklusive

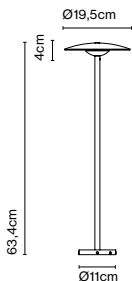

Dimmable



CE

IP65

ERC

UK  
CA



Kabellänge: 2,4 m  
 Baldachinfarbe: Schwarz

## Ginger B 20/86

Artikelnr.	Ausführung	Preis
A662-544-31	● Rostbraun	391 €
A662-544-39	● Schwarz-Weiß (RAL 9005-9010)	391 €

Materialien	Dimmbar: Ja
Diffusor: Aluminium	Integrierter Dimmer: Nein
Struktur: Aluminium	Dimmprotokoll: Hängt vom bestellten Netzteil ab.
	Triac
	DALI

Produktart: Wegeleuchte

Lichtquelle: LED SMD 24Vdc 5W 2700K CRI90 495lm

Leuchte: (Netzteil nicht inklusive) 161lm

Gewicht: Netto 1 kg – Brutto 1,6 kg

Verpackung: 25 x 23 x 12 cm – 0,7 kg Vol – 0,007 m<sup>3</sup>

15 x 13 x 98,5 cm – 0,9 kg Vol – 0,02 m<sup>3</sup>

Produkthinweise: 24V-Netzteil muss separat bestellt werden.

LED inklusive

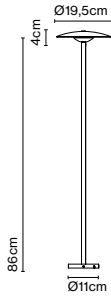

Dimmable

CE

ERC

UK  
CA



IP65



Kabellänge: 2,1 m

Baldachinfarbe: Schwarz

## Zubehör Spiess

Artikelnr.	Ausführung	Preis
A662-555	● Edelstahl	70 €

Materialien  
Struktur: Edelstahl 316 L

Produktart: Zubehör

Gewicht: Netto 0,3 kg – Brutto 0,4 kg

Verpackung: 14 x 14 x 28 cm - 0,4 kg – VOL - 0,006 m<sup>3</sup>

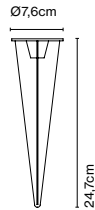

## Bodenbefestigungsteil

Artikelnr.	Ausführung	Preis
A662-556	● Edelstahl	53 €

Materialien  
Struktur: Edelstahl 316 L

Produktart: Zubehör  
Gewicht: Netto 0,3 kg – Brutto 0,4 kg  
Verpackung: 15 x 15 x 13 cm - 0,4 kg – VOL - 0,003 m<sup>3</sup>

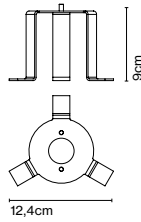

## Ginger: Netzteil - Non Dimmbar IP

Artikelnr.	Beschreibung	Dimmung	Klasse	Preis
968-249	Netzteil 20W - 24V - IP68	-	II	132 €
968-250	Netzteil 70W - 24V - IP67	-	II	168 €

## Ginger: Netzteil - Dimmbar

Artikelnr.	Beschreibung	Dimmung	Klasse	Preis
968-223-23	Netzteil 20W - 24V	Triac	II	59 €
968-205	Netzteil 50W - 24V	Triac	II	105 €
968-227	Netzteil 35W - 24V	DALI	II	130 €
968-206	Netzteil 60W - 24V	DALI	II	158 €

## Ginger: Anschlussbox

Artikelnr.	Beschreibung	Dimmung	Klasse	Preis
A666-210	Anschlussbox 50W - 24V - IP67 (230 x 126 x 56mm)	Triac	II	335 €
A666-211	Anschlussbox 35W - 24V - IP67 (230 x 126 x 56mm)	DALI	II	360 €
A666-212	Anschlussbox 120W - 24V - IP67 (280 x 165 x 82mm)	DALI	II	589 €

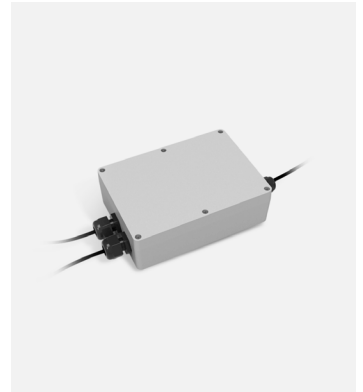

## Ginger: Zubehör Verbindungsstück

Artikelnr.	Beschreibung	Preis
A963-001	Klemmenblock IP68 H2O Stop Anti-Kondensation mit 2 Weg und 4 poligem Anschluss. (Kabel ø5,5 ÷ 12 mm).	30 €



Artikelnr.	Beschreibung	Preis
A963-002	Klemmenblock IP68 H2O Stop Anti-Kondensation mit 3/4 Weg und 4 poligem Anschluss. (Kabel ø5,5 ÷ 12 mm).	58 €



## Ginger 60/298

Artikelnr. Ausführung Preis  
A662-735 ● Schwarz-Weiß (RAL 9005-9010) 2023 €

Materialien Dimmbar: Ja  
Diffusor: Aluminium Integrierter Dimmer: Nein  
Struktur: Edelstahl Dimmung: Je nach Anschluss ist es EIN /  
Wärmeableiter: Aluminium AUS oder 1-10V

Produktart: Lamppost  
Lichtquelle: LED SMD 1050mA 33,8W 2700K CRI90 4037lm  
Leuchte: 90 - 305 VAC 1-10V 35,8W 1463lm  
Gewicht: Netto 13,25 kg – Brutto 20,05 kg  
Verpackung: 68 x 69 x 24 cm – 5,7 kg Vol – 0,11 m<sup>3</sup>  
61 x 16 x 255 cm – 11,1 kg Vol – 0,25 m<sup>3</sup>  
25 x 25 x 44 cm – 3,25 kg Vol – 0,03 m<sup>3</sup>  
LED inklusive

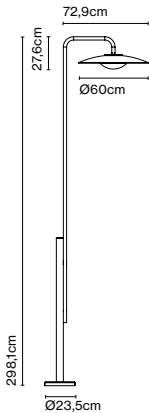

Dimmable

CE

ERC

UK  
CA



IP65



Anschluss: Direktanschluss

## Bodenbefestigungsteil

Artikelnr. Ausführung Preis  
A662-733 ● Edelstahl 220 €

Materialien  
Struktur: Edelstahl 316 L

Produktart: Zubehör  
Gewicht: Netto 1,6 kg – Brutto 2,4 kg  
Verpackung: 35 x 24 x 24 cm – 2,4 kg – VOL - 0,02 m<sup>3</sup>

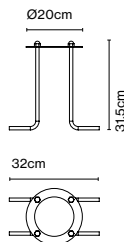





## Hazy Day 44

Artikelnr.  
A663-002

Ausführung  
● Weiß

Preis  
\*674 €

Materialien  
Schirm: Glaskugel

Produktart: Pendelleuchten  
Lichtquelle: E27 LED Globe (ø120) 14W  
Gewicht: Netto 7,1 kg – Brutto 7,4 kg  
Verpackung: 62 x 62 x 45 cm – 7,4 kg Vol – 0,17 m<sup>3</sup>

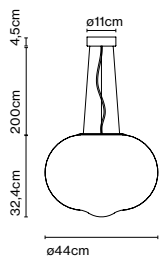

Kabellänge: 2 m  
Anschluss: Direktanschluss  
Kabelfarbe: Transparent  
Baldachinfarbe: Weiß



## High Line, Josep Lluís Xuclà

High Line ist auf den ersten Blick eine Lichtskulptur, eine schlanke Linie, die Licht ausstrahlt, dabei dessen Quelle allerdings nicht preisgibt. Die neue Stehleuchte von Josep Lluís Xuclà erzeugt indirektes Licht durch Reflektion, mit der Besonderheit,

dass das Licht nicht gegen die Decke, sondern gegen die Wand strahlt, was der Absicht des Designers entspricht. Aus diesem Grund ist die Wand die größte Verbündete der Leuchte, die nur so ihre volle Wirkung entfaltet.



### High Line

Artikelnr.	Ausführung	Preis
A690-001	● Eiche-Weiß (RAL 9002)	1082 €
A690-002	● Eiche-Rotorange (RAL 2001)	*1082 €
A690-003	● Wenge-Blau (RAL 5024)	*1082 €
A690-004	● Wenge-Grün (RAL 6003)	*1082 €

Materialien  
 Sockel: Eisen  
 Struktur: Holzprofile

Integrierter Dimmer: Ja  
 Dimmerart: Stufenloser Dimmer von 0 bis 100

Produktart: Stehleuchten  
 Lichtquelle: LED SMD 700mA 30W 2700K CRI90 3895lm  
 Leuchte: 220 - 240 VAC 34,3W 2076lm  
 Gewicht: Netto 9,3 kg – Brutto 13,3 kg  
 Verpackung: 205 x 23 x 17 cm – 9,5 kg Vol – 0,076 m<sup>3</sup>  
 34 x 36 x 3 cm – 3,8 kg Vol – 0,003 m<sup>3</sup>

LED inklusive

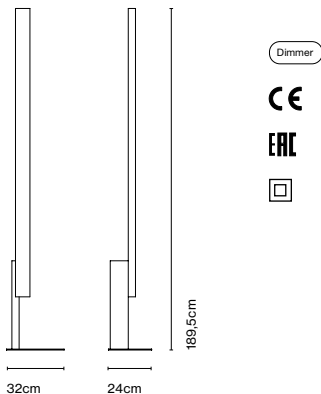

Kabellänge: 2,2 m  
 Kabelfarbe: Schwarz  
 Schalterposition: Am Kabel



Die ruhigen Formen der Ihana zeichnen eine Silhouette aus Licht. Dieses Beleuchtungssystem besteht aus mehreren Diffusoren aus mundgeblasenem

Opalglas, die leicht wirken und einen Kontrast zur Steifigkeit der Metallstruktur bilden, welche ihre Form bestimmt und sie an der Decke hält.



Ihana x2 80 NEU

Artikelnr.	Ausführung	Dimmung	CCT	Preis
A709-057-39-27K	● Opal	Triac	27K	1042 €
A709-058-39-18/30K	● Opal	Triac	DTW 18K-30K	1116 €

Materialien  
 Struktur: Stahl  
 Schirm: Opal geblasenes Glas

Dimmbar: Ja  
 Integrierter Dimmer: Nein  
 Dimmprotokoll: Triac  
 Dim to warm von 1800K bis 3000K (Triac)

Produktart: Pendelleuchten / Deckenleuchten  
 Lichtquelle: LED SMD 700mA 16,4W 2700K CRI90 1826lm  
 Leuchte: 220 - 240 VAC TRIAC 19,78W 994lm  
 Lichtquelle DTW: LED COB 350mA 12W 1800-3000K CRI90 1272lm  
 Leuchte DTW: 220 - 240 VAC TRIAC 15,2W  
 Gewicht: Netto 4,5 kg – Brutto 6,7 kg  
 Verpackung: 21 x 42 x 42 cm – 3 kg Vol – 0,04 m<sup>3</sup>  
 24 x 14 x 114 cm – 3,7 kg Vol – 0,04 m<sup>3</sup>  
 Produkthinweise: DALI auf Anfrage  
 LED inklusive

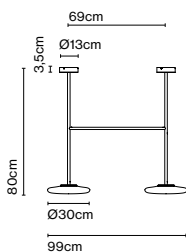

Dimmable

UK  
CA

CE



ERC



Anschluss: Direktanschluss  
 Baldachinfarbe: Schwarz

## Ihana x2 100

Artikelnr.	Ausführung	Dimmung	CCT	Preis
A709-011-39-27K	● Opal	Triac	27K	1082 €
A709-012-39-18/30K	● Opal	Triac	DTW 18K-30K	1156 €

Materialien	Dimmbar: Ja
Struktur: Stahl	Integrierter Dimmer: Nein
Schirm: Opal geblasenes Glas	Dimmprotokoll: Triac
	Dim to warm von 1800K bis 3000K (Triac)

Produktart: Pendelleuchten / Deckenleuchten  
 Lichtquelle: LED SMD 700mA 16,4W 2700K CRI90 1826lm  
 Leuchte: 220 - 240 VAC TRIAC 19,78W 994lm  
 Lichtquelle DTW: LED COB 350mA 12W 1800-3000K CRI90 1272lm  
 Leuchte DTW: 220 - 240 VAC TRIAC 15,2W  
 Gewicht: Netto 4,5 kg – Brutto 6,7 kg  
 Verpackung: 21 x 42 x 42 cm – 3 kg Vol – 0,04 m<sup>3</sup>  
 24 x 14 x 114 cm – 3,7 kg Vol – 0,04 m<sup>3</sup>  
 Produkthinweise: DALI auf Anfrage  
 LED inklusive

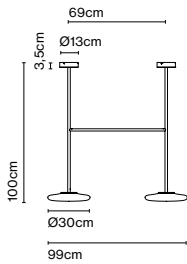

Dimmable

UK  
CA

CE



ERC

Anschluss: Direktanschluss  
 Baldachinfarbe: Schwarz

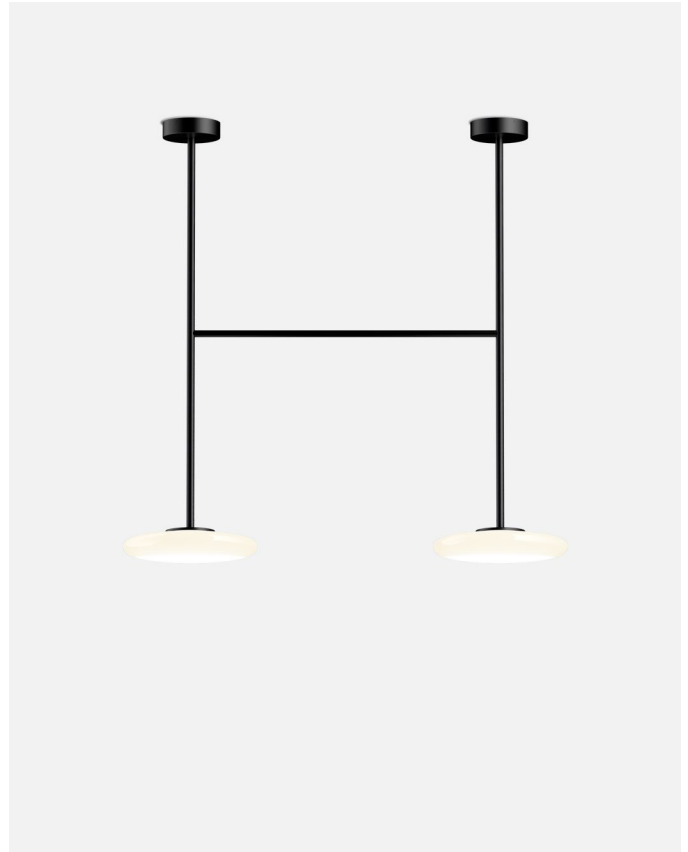

## Ihana x2 150

Artikelnr.	Ausführung	Dimmung	CCT	Preis
A709-009-39-27K	● Opal	Triac	27K	1143 €
A709-010-39-18/30K	● Opal	Triac	DTW 18K-30K	1213 €

Materialien	Dimmbar: Ja
Struktur: Stahl	Integrierter Dimmer: Nein
Schirm: Opal geblasenes Glas	Dimmprotokoll: Triac
	Dim to warm von 1800K bis 3000K (Triac)

Produktart: Pendelleuchten / Deckenleuchten  
 Lichtquelle: LED SMD 700mA 16,4W 2700K CRI90 1826lm  
 Leuchte: 220 - 240 VAC TRIAC 19,78W 994lm  
 Lichtquelle DTW: LED COB 350mA 12W 1800-3000K CRI90 1272lm  
 Leuchte DTW: 220 - 240 VAC TRIAC 15,2W  
 Gewicht: Netto 5,1 kg – Brutto 8,2 kg  
 Verpackung: (2x) 21 x 42 x 42 cm – 3 kg Vol – 0,04 m<sup>3</sup>  
 18 x 18 x 167 cm – 5,2 kg Vol – 0,05 m<sup>3</sup>  
 Produkthinweise: DALI auf Anfrage  
 LED inklusive

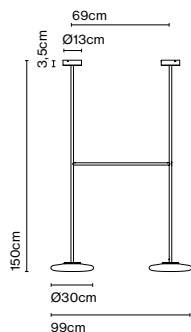

Dimmable

UK  
CA

CE



ERC

Anschluss: Direktanschluss  
 Baldachinfarbe: Schwarz



## Ihana x2 200

Artikelnr.	Ausführung	Dimmung	CCT	Preis
A709-007-39-27K	● Opal	Triac	27K	1179 €
A709-008-39-18/30K	● Opal	Triac	DTW 18K-30K	1249 €

**Materialien**  
 Struktur: Stahl  
 Schirm: Opal geblasenes Glas

**Dimmbar: Ja**  
 Integrierter Dimmer: Nein  
 Dimmprotokoll: Triac  
 Dim to warm von 1800K bis 3000K (Triac)

Produktart: Pendelleuchten / Deckenleuchten  
 Lichtquelle: LED SMD 700mA 16,4W 2700K CRI90 1826lm  
 Leuchte: 220 - 240 VAC TRIAC 19,78W 994lm  
 Lichtquelle DTW: LED COB 350mA 12W 1800-3000K CRI90 1272lm  
 Leuchte DTW: 220 - 240 VAC TRIAC 15,2W  
 Gewicht: Netto 6,7 kg – Brutto 9,7 kg  
 Verpackung: (2x) 21 x 42 x 42 cm – 3 kg Vol – 0,04 m<sup>3</sup>  
 18 x 18 x 225 cm – 6,7 kg Vol – 0,07 m<sup>3</sup>  
 Produkthinweise: DALI auf Anfrage  
 LED inklusive

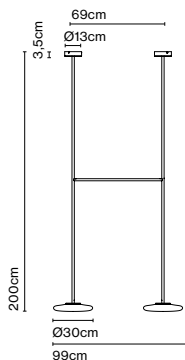

Dimmable



CE

ERC

UK  
CA

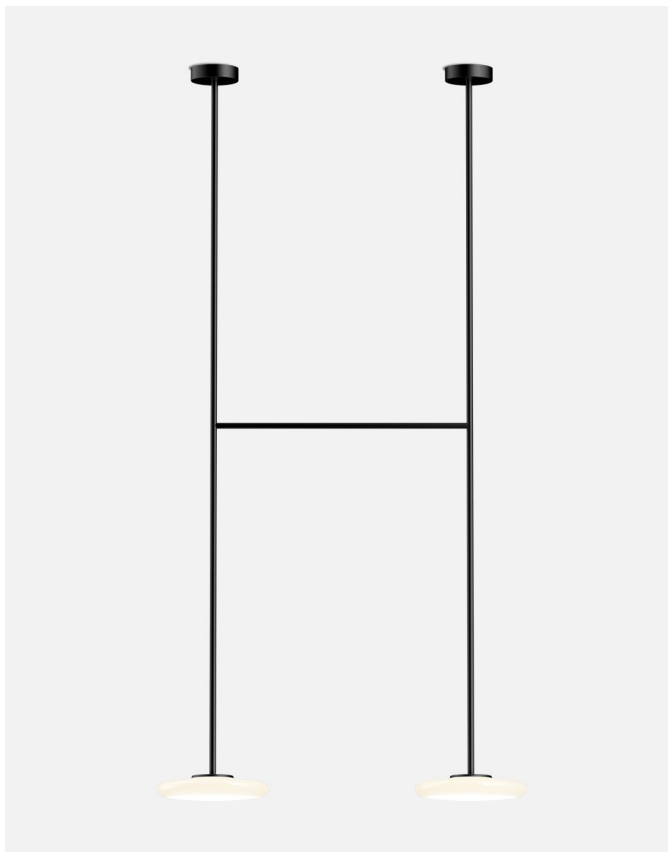

Anschluss: Direktanschluss  
 Baldachinfarbe: Schwarz

## Ihana x3 80 NEU

Artikelnr.	Ausführung	Dimmung	CCT	Preis
A709-056-39-27K	● Opal	Triac	27K	1599 €
A709-013-39-18/30K	● Opal	Triac	DTW 18K-30K	1719 €

**Materialien**  
 Struktur: Stahl  
 Schirm: Opal geblasenes Glas

**Dimmbar: Ja**  
 Integrierter Dimmer: Nein  
 Dimmprotokoll: Triac  
 Dim to warm von 1800K bis 3000K (Triac)

Produktart: Pendelleuchten / Deckenleuchten  
 Lichtquelle: LED SMD 700mA 24,6W 2700K CRI90 2739lm  
 Leuchte: 220 - 240 VAC TRIAC 29,67W 1491lm  
 Lichtquelle DTW: LED COB 350mA 18W 1800-3000K CRI90 1908lm  
 Leuchte DTW: 220 - 240 VAC TRIAC 22,8W  
 Gewicht: Netto 6,8 kg – Brutto 9,5 kg  
 Verpackung: (3x) 21 x 42 x 42 cm – 3 kg Vol – 0,04 m<sup>3</sup>  
 24 x 14 x 114 cm – 3,7 kg Vol – 0,04 m<sup>3</sup>  
 24 x 14 x 114 cm – 2,8 kg Vol – 0,04 m<sup>3</sup>  
 Produkthinweise: DALI auf Anfrage  
 LED inklusive

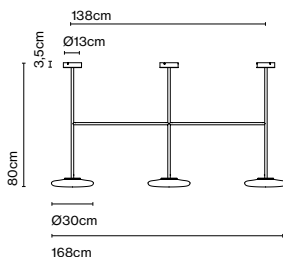

Dimmable



CE

ERC

UK  
CA



Anschluss: Direktanschluss  
 Baldachinfarbe: Schwarz



## Ihana x3 100

Artikelnr.	Ausführung	Dimmung	CCT	Preis
A709-005-39-27K	● Opal	Triac	27K	1684 €
A709-006-39-18/30K	● Opal	Triac	DTW 18K-30K	1794 €

Materialien	Dimmbar: Ja
Struktur: Stahl	Integrierter Dimmer: Nein
Schirm: Opal geblasenes Glas	Dimmprotokoll: Triac
	Dim to warm von 1800K bis 3000K (Triac)

Produktart: Pendelleuchten / Deckenleuchten  
 Lichtquelle: LED SMD 700mA 24,6W 2700K CRI90 2739lm  
 Leuchte: 220 - 240 VAC TRIAC 29,67W 1491lm  
 Lichtquelle DTW: LED COB 350mA 18W 1800-3000K CRI90 1908lm  
 Leuchte DTW: 220 - 240 VAC TRIAC 22,8W  
 Gewicht: Netto 6,8 kg – Brutto 9,5 kg  
 Verpackung: (3x) 21 x 42 x 42 cm – 3 kg Vol – 0,04 m<sup>3</sup>  
 24 x 14 x 114 cm – 3,7 kg Vol – 0,04 m<sup>3</sup>  
 24 x 14 x 114 cm – 2,8 kg Vol – 0,04 m<sup>3</sup>

Produktthinweise: DALI auf Anfrage  
 LED inklusive

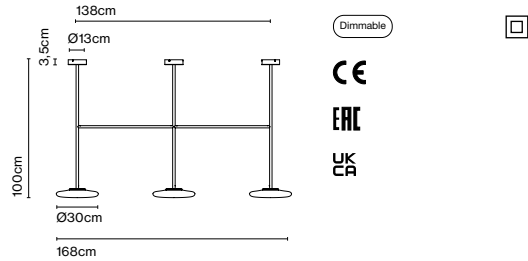

Anschluss: Direktanschluss  
 Baldachinfarbe: Schwarz



## Ihana x3 150

Artikelnr.	Ausführung	Dimmung	CCT	Preis
A709-003-39-27K	● Opal	Triac	27K	1782 €
A709-004-39-18/30K	● Opal	Triac	DTW 18K-30K	1901 €

Materialien	Dimmbar: Ja
Struktur: Stahl	Integrierter Dimmer: Nein
Schirm: Opal geblasenes Glas	Dimmprotokoll: Triac
	Dim to warm von 1800K bis 3000K (Triac)

Produktart: Pendelleuchten / Deckenleuchten  
 Lichtquelle: LED SMD 700mA 24,6W 2700K CRI90 2739lm  
 Leuchte: 220 - 240 VAC TRIAC 29,67W 1491lm  
 Lichtquelle DTW: LED COB 350mA 18W 1800-3000K CRI90 1908lm  
 Leuchte DTW: 220 - 240 VAC TRIAC 22,8W  
 Gewicht: Netto 7,8 kg – Brutto 12,7 kg  
 Verpackung: (3x) 21 x 42 x 42 cm – 3 kg Vol – 0,04 m<sup>3</sup>  
 18 x 18 x 167 cm – 5,2 kg Vol – 0,05 m<sup>3</sup>  
 18 x 18 x 167 cm – 4,5 kg Vol – 0,05 m<sup>3</sup>

Produktthinweise: DALI auf Anfrage  
 LED inklusive

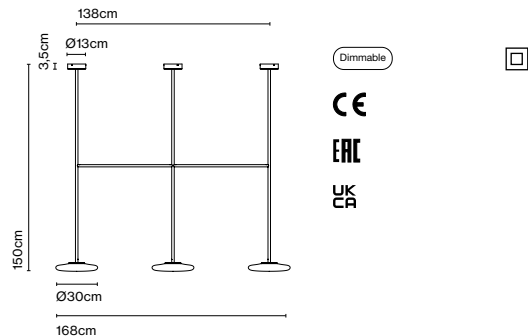

Anschluss: Direktanschluss  
 Baldachinfarbe: Schwarz



## Ihana x3 200

Artikelnr.	Ausführung	Dimmung	CCT	Preis
A709-001-39-27K	● Opal	Triac	27K	1835 €
A709-002-39-18/30K	● Opal	Triac	DTW 18K-30K	1949 €

Materialien  
Struktur: Stahl  
Schirm: Opal geblasenes Glas

Dimmbar: Ja  
Integrierter Dimmer: Nein  
Dimmprotokoll: Triac  
Dim to warm von 1800K bis 3000K (Triac)

Produktart: Pendelleuchten / Deckenleuchten  
Lichtquelle: LED SMD 700mA 24,6W 2700K CRI90 2739lm  
Leuchte: 220 - 240 VAC TRIAC 29,67W 1491lm  
Lichtquelle DTW: LED COB 350mA 18W 1800-3000K CRI90 1908lm  
Leuchte DTW: 220 - 240 VAC TRIAC 22,8W  
Gewicht: Netto 8,2 kg – Brutto 15,1 kg  
Verpackung: (3x) 21 x 42 x 42 cm – 3 kg Vol – 0,04 m<sup>3</sup>  
18 x 18 x 225 cm – 6,7 kg Vol – 0,07 m<sup>3</sup>  
18 x 18 x 225 cm – 5,4 kg Vol – 0,07 m<sup>3</sup>  
Produkthinweise: DALI auf Anfrage  
LED inklusive

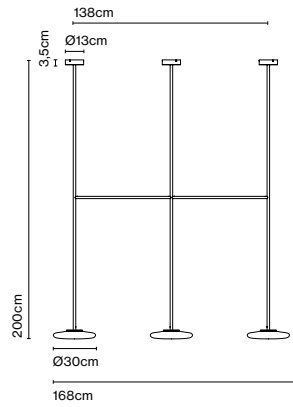

Dimmable



CE

ERC

UK  
CA

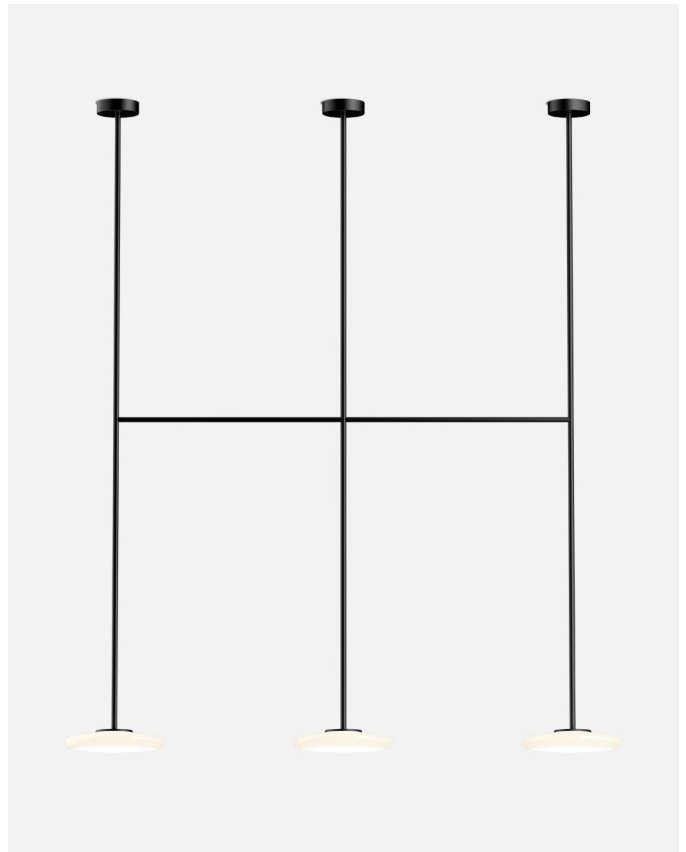

Anschluss: Direktanschluss  
Baldachinfarbe: Schwarz

## Ihana benutzerdefinierte Konfiguration

Artikelnr.	Beschreibung	Dimmung	CCT	Preis
Glas (A)				
A709-020-51-27K	● Opal	Triac	27K	263 €
A709-021-51-18/30K	● Opal	Triac	DTW 18K-30K	295 €

Produktthinweise: Maximum 14 Leuchtkörper.

Artikelnr.	Beschreibung	Dimmung	Preis
Einheit Anfang + Ende (B)			
A709-054-39	● Anfang + Ende 80cm	Triac	516 €
A709-022-39	● Anfang + Ende 100cm	Triac	556 €
A709-024-39	● Anfang + Ende 150cm	Triac	617 €
A709-026-39	● Anfang + Ende 200cm	Triac	653 €
A709-052-39	● Anfang + Ende 80cm	Triac - DTW	526 €
A709-028-39	● Anfang + Ende 100cm	Triac - DTW	566 €
A709-030-39	● Anfang + Ende 150cm	Triac - DTW	623 €
A709-032-39	● Anfang + Ende 200cm	Triac - DTW	659 €

Produktthinweise: Berücksichtigen Sie die Gesamthöhe der Installation. 1 horizontales Rohr enthalten. Maximal 1 Einheit.

Artikelnr.	Beschreibung	Dimmung	Preis
Zentralrohr (C)			
A709-055-39	● Zentralrohr 80cm	Triac	304 €
A709-023-39	● Zentralrohr 100cm	Triac	339 €
A709-025-39	● Zentralrohr 150cm	Triac	376 €
A709-027-39	● Zentralrohr 200cm	Triac	393 €
A709-053-39	● Zentralrohr 80cm	Triac - DTW	308 €
A709-029-39	● Zentralrohr 100cm	Triac - DTW	343 €
A709-031-39	● Zentralrohr 150cm	Triac - DTW	393 €
A709-033-39	● Zentralrohr 200cm	Triac - DTW	405 €

Produktthinweise: Berücksichtigen Sie die Gesamthöhe der Installation. 1 horizontales Rohr enthalten. Maximal 12 Einheiten.

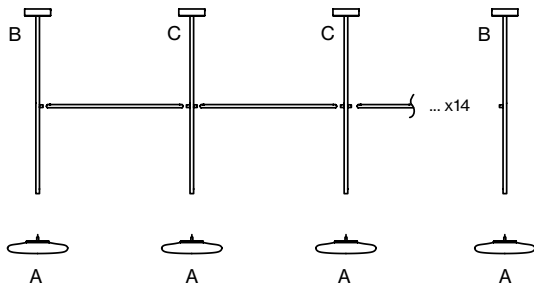

- Konfiguration x4: 4A + 1B + 2C
- Konfiguration x5: 5A + 1B + 3C
- Konfiguration x6: 6A + 1B + 4C
- Konfiguration x7: 7A + 1B + 5C
- Konfiguration x8: 8A + 1B + 6C
- Konfiguration x9: 9A + 1B + 7C
- Konfiguration x10: 10A + 1B + 8C
- Konfiguration x11: 11A + 1B + 9C
- Konfiguration x12: 12A + 1B + 10C
- Konfiguration x13: 13A + 1B + 11C
- Konfiguration x14: 14A + 1B + 12C

Materialien  
Struktur: Stahl  
Schirm: Opal geblasenes Glas

Dimmbar: Ja  
Integrierter Dimmer: Nein  
Dimmprotokoll: Triac  
Dim to warm von 1800K bis 3000K (Triac)

Dimmable



Produktart: Pendelleuchten / Deckenleuchten  
Lichtquelle: ?x LED SMD 700mA 8,2W 2700K CRI90 913lm  
Leuchte: ?x 220 - 240 VAC TRIAC 9,8W 497lm  
Lichtquelle DTW: ?x LED COB 350mA 6W 1800-3000K CRI90 636lm  
Leuchte DTW: ?x 220 - 240 VAC TRIAC 7,6W

Verpackung:

Glas  
21 x 42 x 42 cm - 3 kg Vol - 0,04 m<sup>3</sup>  
Anfang + Ende 100cm  
24 x 14 x 114 cm - 3,7 kg Vol - 0,04 m<sup>3</sup>  
Anfang + Ende 150cm  
18 x 18 x 167 cm - 5,2 kg Vol - 0,05 m<sup>3</sup>  
Anfang + Ende 200cm  
18 x 18 x 225 cm - 6,7 kg Vol - 0,07 m<sup>3</sup>  
Zentralrohr 100cm  
24 x 14 x 114 cm - 2,8 kg Vol - 0,04 m<sup>3</sup>  
Zentralrohr 150cm  
18 x 18 x 167 cm - 4,5 kg Vol - 0,05 m<sup>3</sup>  
Zentralrohr 200cm  
18 x 18 x 225 cm - 5,4 kg Vol - 0,07 m<sup>3</sup>

Produktthinweise: 3000K auf Anfrage

Textil ist für Joan Gaspar das Material, mit der er sein Objekt nicht nur entwirft, sondern auch anfertigt. Er verwendet dafür das anpassungsfähige, weiche Material, das das Licht streut und sich im Winde wiegt, gleichzeitig aber auch stabil ist.

In der Jaima-Kollektion ist das Licht der Schirm und der Stoff die Emotion. Der Name dieser neuen Kollektion stammt von den Zelten der Beduinenvölker Nordafrikas und inspiriert sich in ihren Formen und Stoffen.



Entdecke mehr auf [marset.com](http://marset.com)



**DESIGN PLUS**  
powered by: light+building

### Jaima 43 IP65

Artikelnr.	Ausführung	Preis
A683-013	● Blau	*832 €
A683-014	● Beige	832 €
A683-015	● Grau	832 €
A683-016	● Grün	*832 €

Materialien  
Schirm: Textilene, Innenseite weiß

Dimmbar: Ja  
Integrierter Dimmer: Nein  
Dimmprotokoll: Triac

Produktart: Pendelleuchten  
Lichtquelle: LED COB 230 VAC 15W 2700K CRI90 1022lm  
Leuchte: 230 VAC TRIAC 15W 528lm  
Gewicht: Netto 1,8 kg – Brutto 3,7 kg  
Verpackung: 44 x 45 x 39 cm – 3,7 kg Vol – 0,08 m<sup>3</sup>  
LED inklusive

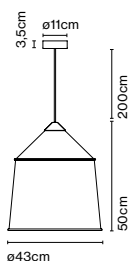

Dimmable



CE  
UK  
CA  
ERC

IP65



Kabellänge: 2 m  
Anschluss: Direktanschluss  
Kabelfarbe: Schwarz  
Baldachinfarbe: Schwarz

## Jaima 54 IP65

Artikelnr.	Ausführung	Preis
A683-017	● Blau	*936 €
A683-018	● Beige	936 €
A683-019	● Grau	936 €
A683-020	● Grün	*936 €

Materialien  
Schirm: Textilene, Innenseite weiß

Dimmbar: Ja  
Integrierter Dimmer: Nein  
Dimmprotokoll: Triac

Produktart: Pendelleuchten  
Lichtquelle: LED COB 230VAC 15W 2700K CRI90 1022lm  
Leuchte: 230VAC TRIAC 15W 513lm  
Gewicht: Netto 2,2 kg – Brutto 5 kg  
Verpackung: 55 x 55 x 46 cm – 5 kg Vol – 0,14 m<sup>3</sup>  
LED inklusive

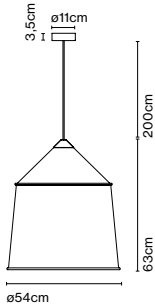

Dimmable



CE

IP65

UK

EAC



Kabellänge: 2 m  
Anschluss: Direktanschluss  
Kabelfarbe: Schwarz  
Baldachinfarbe: Schwarz

## Jaima 71 IP65

Artikelnr.	Ausführung	Preis
A683-021	● Blau	*1117 €
A683-022	● Beige	1117 €
A683-023	● Grau	1117 €
A683-024	● Grün	*1117 €

Materialien  
Schirm: Textilene, Innenseite weiß

Dimmbar: Ja  
Integrierter Dimmer: Nein  
Dimmprotokoll: Triac

Produktart: Pendelleuchten  
Lichtquelle: LED COB 230VAC 15W 2700K CRI90 1022lm  
Leuchte: 230VAC TRIAC 15W 530lm  
Gewicht: Netto 2,8 kg – Brutto 7,5 kg  
Verpackung: 71 x 71 x 63 cm – 7,5 kg Vol – 0,3 m<sup>3</sup>  
LED inklusive

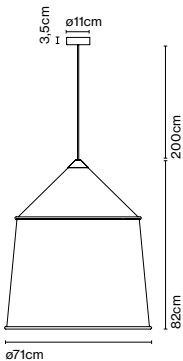

Dimmable



CE

IP65

UK

EAC



Kabellänge: 2 m  
Anschluss: Direktanschluss  
Kabelfarbe: Schwarz  
Baldachinfarbe: Schwarz



## Zubehör Haken

Artikelnr. Ausführung Preis  
 A683-025 ● Edelstahl \*28 €

Materialien  
 Struktur: Edelstahl

Produktart: Zubehör  
 Gewicht: Netto 0,02 kg – Brutto 0,02 kg  
 Verpackung: 24 x 16 x 1 cm - 0,02 kg – VOL - 0,0001 m<sup>3</sup>

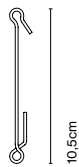

## Jaima P207 + Schirm 43

Artikelnr. Deutschland Ausführung Preis  
 Struktur  
 A683-027 ● Schwarz (RAL 9005) 806 €

Artikelnr. Schweiz Ausführung Preis  
 Struktur  
 A683-118 ● Schwarz (RAL 9005) 816 €

Schirm 43  
 A683-028 ● Blau \*521 €  
 A683-029 ● Beige 521 €  
 A683-030 ● Grau 521 €  
 A683-031 ● Grün \*521 €

Materialien Dimmbar: Ja  
 Schirm: Textilene, Innenseite weiß Integrierter Dimmer: Nein  
 Struktur: Edelstahl Dimmer Casambi IP65 (optional)  
 Ausziehbarer Schaft: Carbonfaser

Produktart: Stehleuchten  
 Lichtquelle: LED COB 230 VAC 15W 2700K CRI90 1022lm  
 Leuchte: 230VAC TRIAC 15W 528lm  
 Gewicht: Netto 4,1 kg – Brutto 10,3 kg  
 Verpackung: 216 x 48 x 23 cm – 7,8 kg Vol – 0,24 m<sup>3</sup>  
 45 x 45 x 39 cm – 2,5 kg Vol – 0,08 m<sup>3</sup>  
 LED inklusive

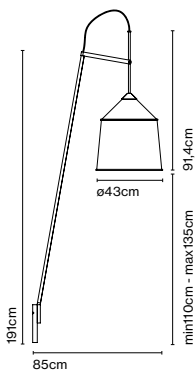

CE  
 ENEC  
 IP65  
  
 (Nur CH version)

Kabellänge: 3,4 m  
 Anschluss: Netzstecker  
 Kabelfarbe: Schwarz

## Jaima P307 + Schirm 54

Artikelnr. Deutschland	Ausführung	Preis
Struktur A683-035	● Schwarz (RAL 9005)	1100 €
Artikelnr. Schweiz	Ausführung	Preis
Struktur A683-120	● Schwarz (RAL 9005)	1110 €
Schirm 54		
A683-036	● Blau	*593 €
A683-037	● Beige	593 €
A683-038	● Grau	593 €
A683-039	● Grün	*593 €

Materialien  
 Schirm: Textilene, Innenseite weiß  
 Struktur: Edelstahl  
 Ausziehbarer Schaft: Carbonfaser

Dimmbar: Ja  
 Integrierter Dimmer: Nein  
 Dimmer Casambi IP65 (optional)

Produktart: Stehleuchten  
 Lichtquelle: LED COB 230VAC 15W 2700K CRI90 1022lm  
 Leuchte: 230VAC TRIAC 15W 513lm  
 Gewicht: Netto 4,7 kg – Brutto 12,5 kg  
 Verpackung: 277 x 48 x 23 cm – 9 kg Vol – 0,3 m<sup>3</sup>  
 55 x 55 x 45 cm – 3,5 kg Vol – 0,136 m<sup>3</sup>  
 LED inklusive

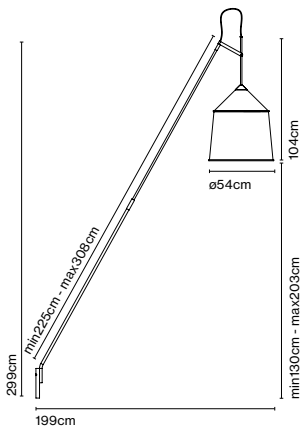

CE  
 ENEC  
 IP65  
  
 (Nur CH version)



Kabellänge: min 2 m - max 2,8 m  
 Anschluss: Netzstecker  
 Kabelfarbe: Schwarz

## Jaima P307 + Schirm 71

Artikelnr. Deutschland	Ausführung	Preis
Struktur A683-035	● Schwarz (RAL 9005)	1100 €

Artikelnr. Deutschland	Ausführung	Preis
Schirm 71 A683-040	● Blau	*804 €
A683-041	● Beige	804 €
A683-042	● Grau	804 €
A683-043	● Grün	*804 €

Artikelnr. Schweiz	Ausführung	Preis
Struktur A683-120	● Schwarz (RAL 9005)	1110 €

Materialien  
 Schirm: Textilene, Innenseite weiß  
 Struktur: Edelstahl  
 Ausziehbarer Schaft: Carbonfaser

Dimmbar: Ja  
 Integrierter Dimmer: Nein  
 Dimmer Casambi IP65 (optional)

Produktart: Stehleuchten  
 Lichtquelle: LED COB 230VAC 15W 2700K CRI90 1022lm  
 Leuchte: 230VAC TRIAC 15W 530lm  
 Gewicht: Netto 4,8 kg – Brutto 15 kg  
 Verpackung: 277 x 48 x 23 cm – 9 kg Vol – 0,3 m<sup>3</sup>  
 71 x 71 x 63 cm – 6 kg Vol – 0,3 m<sup>3</sup>  
 LED inklusive

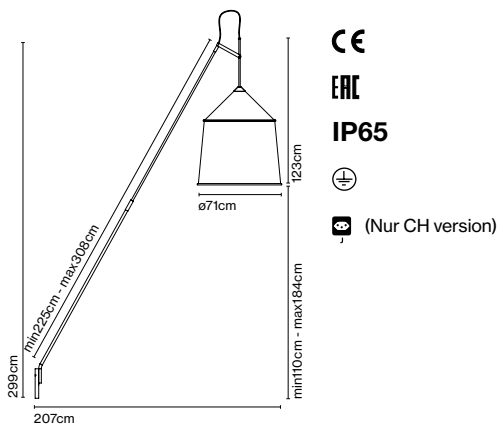

Kabellänge: min 2 m - max 2,8 m  
 Anschluss: Netzstecker  
 Kabelfarbe: Schwarz

## Sockel 49 + Schaft

Artikelnr.	Ausführung	Preis
A683-033	● Zement und Schwarz (RAL 9005)	651 €

Materialien  
 Sockel: Zement  
 Schaft: Edelstahl

Produktart: Zubehör  
 Gewicht: Netto 14,3 kg – Brutto 17,2 kg  
 Verpackung: 63 x 62 x 7 cm - 15 kg – VOL - 0,027 m<sup>3</sup>  
 31 x 18 x 17 cm - 2,2 kg – VOL - 0,009 m<sup>3</sup>  
 Produkthinweise: Dieser Sockel ist nur kompatibel mit Jaima P207

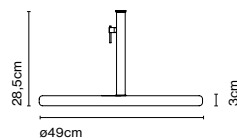

## Sockel 70 + Schaft

Artikelnr. A683-044	Ausführung ● Zement und Schwarz (RAL 9005)	Preis 809 €
------------------------	---	----------------

Materialien  
Sockel: Zement  
Schaft: Edelstahl

Produktart: Zubehör  
Gewicht: Netto 36,8 kg – Brutto 51,7 kg  
Verpackung: 75 x 75 x 19 cm - 49,5 kg – VOL -0,106 m<sup>3</sup>  
31 x 18 x 17 cm - 2,2 kg – VOL -0,009 m<sup>3</sup>  
Produkthinweise: Dieser Sockel ist nur kompatibel mit Jaima P307

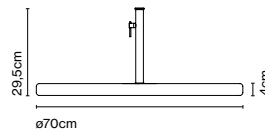

## Fixer Schaft

Artikelnr. A683-032	Ausführung ● Schwarz (RAL 9005)	Preis 250 €
------------------------	------------------------------------	----------------

Materialien  
Schaft: Edelstahl

Produktart: Zubehör  
Gewicht: Netto 1,9 kg – Brutto 2,3 kg  
Verpackung: 31 x 18 x 17 cm - 2,3 kg – VOL -0,009 m<sup>3</sup>  
Produkthinweise: Kompatibel mit den Modellen Jaima P207 und P307

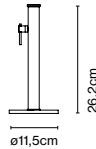

## Wandhalterung

Artikelnr. A683-045	Ausführung ● Schwarz (RAL 9005)	Preis 202 €
------------------------	------------------------------------	----------------

Materialien  
Schaft: Edelstahl

Produktart: Zubehör  
Gewicht: Netto 1,8 kg – Brutto 2 kg  
Verpackung: 31 x 18 x 17 cm - 2 kg – VOL -0,009 m<sup>3</sup>  
Produkthinweise: Kompatibel mit den Modellen Jaima P207 und P307



## Dimmer Casambi IP65

Artikelnr. A712-001	Ausführung ● Schwarz	Preis 343 €
------------------------	-------------------------	----------------

Materialien  
Gehäuse ABS  
Verkleidung: Aluminium

Produktart: Zubehör  
85 - 240 VAC max. 50W  
Gewicht: Netto 2 kg – Brutto 3 kg  
Verpackung: 20 x 12 x 8 cm - 3 kg – VOL - 0,002 m<sup>3</sup>  
Produkthinweise: Bluetooth steuerbarer Dimmer, mit dem die Intensität des Lichts reguliert oder ein- und ausgeschaltet werden kann. Verfügbar für Android oder iOS als Casambi-App.

CE  
EAC  
UK  
IP65





### Lab 1

Artikelnr. A646-001 Ausführung ● Weiß (RAL 9003) Preis \*135 €

Materialien Dimmbar: Nein  
Struktur: Aluminiumdruckguss

Produktart: Wandleuchten  
Lichtquelle: LED SMD 700mA 2,7W 3000K CRI80 101lm  
Leuchte: 100 - 240 VAC 5,06W 89lm  
Gewicht: Netto 0,87 kg – Brutto 1 kg  
Verpackung: 16 x 15 x 14 cm – 1 kg Vol – 0,003 m<sup>3</sup>

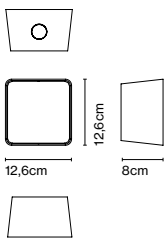

CE IP65  
UK  
CA  
EAC  
□

Anschluss: Direktanschluss





## Lab 2

Artikelnr.	Ausführung	Preis
A646-003	● Weiß (RAL 9003)	*152 €
A646-011	● Graphitgrau (RAL 7024)	*152 €

Materialien  
Struktur: Aluminiumdruckguss

Dimmbar: Nein

Produktart: Wandleuchten  
Lichtquelle: LED SMD 700mA 5,4W 3000K CRI80 202lm  
Leuchte: 100 - 240 VAC 6,2W 170lm  
Gewicht: Netto 0,87 kg – Brutto 1 kg  
Verpackung: 16 x 15 x 14 cm – 1 kg Vol – 0,003 m<sup>3</sup>

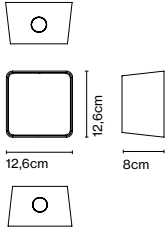

IP65



Anschluss: Direktanschluss

## Lab 1 2020

Artikelnr.	Ausführung	Preis
A646-090	● Graphitgrau (RAL 7024)	*180 €

Materialien  
Struktur: Aluminiumdruckguss

Dimmbar: Nein

Produktart: Wandleuchten  
Lichtquelle: LED SMD 24Vdc 3,7W 2700K CRI90 189lm  
Leuchte: 100 - 240 VAC 4,3W 304lm  
Gewicht: Netto 0,87 kg – Brutto 1 kg  
Verpackung: 16 x 15 x 14 cm – 1 kg Vol – 0,003 m<sup>3</sup>

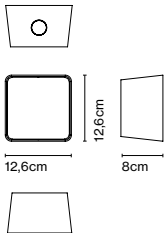

IP65



Anschluss: Direktanschluss

## Lab 2 2020

Artikelnr. A646-091	Ausführung ● Graphitgrau (RAL 7024)	Preis 203 €
------------------------	--	----------------

Materialien  
Struktur: Aluminiumdruckguss

Dimmbar: Nein

Produktart: Wandleuchten  
Lichtquelle: LED SMD 24Vdc 7,4W 2700K CRI90 378lm  
Leuchte: 100 - 240 VAC 8,47W 322lm  
Gewicht: Netto 0,87 kg – Brutto 1 kg  
Verpackung: 16 x 15 x 14 cm – 1 kg Vol – 0,003 m<sup>3</sup>

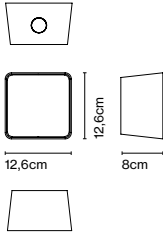

CE

IP65

UK

ERC



Anschluss: Direktanschluss

### Front-Abdeckung

Artikelnr.	Ausführung	Preis
A646-005	● Weiß (RAL 9003)	10 €
A646-022	● Braun (RAL 8019)	10 €
A646-023	● Rostbraun	10 €
A646-007	● Irokoholz dunkel	36 €
A646-009	● Kunststein	*43 €

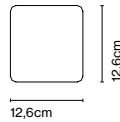

Materialien  
Frontdeckel: Metall, Holz, Kunststein

Produktart: Zubehör

### Signaletik-Front

Artikelnr.	Ausführung	Preis
-	3 - 10 Stk.	70 €
-	11 - 25 Stk.	62 €
-	26 oder mehr Stk.	56 €

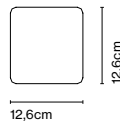

Produktart: Zubehör  
Produktinweise: Mindestbestellmenge 3 St.  
Auf Anfrage, Nur für Lab 2.



## Lab A 35

Artikelnr.	Ausführung	Preis
A646-060	● Weiß (RAL 7024-9003)	573 €
A646-061	● Braun (RAL 7024-8019)	573 €
A646-062	● Rostbraun	573 €
A646-063	● Irokoholz dunkel	601 €

Materialien  
 Struktur: Aluminium  
 Frontdeckel: Metall, Holz

Dimmbar: Ja  
 Integrierter Dimmer: Nein  
 Dimmprotokoll: Triac

Produktart: Wandleuchten  
 Lichtquelle: LED SMD 700mA 6,3W 2700K CRI80 590lm  
 Leuchte: 220 - 240 VAC TRIAC 8,41W 293lm  
 Gewicht: Netto 1,4 kg – Brutto 2,3 kg  
 Verpackung: 17,5 x 13 x 46 cm – 2,3 kg Vol – 0,01 m<sup>3</sup>

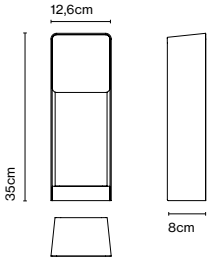

CE

UK

CR

EAC



IP65



Anschluss: Direktanschluss

## Lab B 35

Artikelnr.	Ausführung	Preis
A646-070	● Weiß (RAL 7024-9003)	573 €
A646-071	● Braun (RAL 7024-8019)	573 €
A646-072	● Rostbraun	573 €
A646-073	● Irokoholz dunkel	601 €

Materialien  
 Struktur: Aluminium  
 Frontdeckel: Metall, Holz

Dimmbar: Ja  
 Integrierter Dimmer: Nein  
 Dimmprotokoll: Triac

Produktart: Wegeleuchte  
 Lichtquelle: LED SMD 700mA 6,3W 2700K CRI80 590lm  
 Leuchte: 220 - 240 VAC TRIAC 8,41W 293lm  
 Gewicht: Netto 1,4 kg – Brutto 2,3 kg  
 Verpackung: 17,5 x 13 x 46 cm – 2,3 kg Vol – 0,01 m<sup>3</sup>

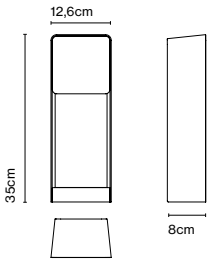

CE

UK

CR

EAC



IP65



Anschluss: Direktanschluss

## Lab B 60

Artikelnr.	Ausführung	Preis
A646-080	● Weiß (RAL 7024-9003)	675 €
A646-081	● Braun (RAL 7024-8019)	675 €
A646-082	● Rostbraun	675 €
A646-083	● Irokoholz dunkel	714 €

Materialien	Dimmbar: Ja
Struktur: Aluminium	Integrierter Dimmer: Nein
Frontdeckel: Metall, Holz	Dimmprotokoll: Triac

Produktart: Wegeleuchte  
 Lichtquelle: LED SMD 700mA 6,3W 2700K CRI80 590lm  
 Leuchte: 220 - 240 VAC TRIAC 8,41W 319lm  
 Gewicht: Netto 2,5 kg – Brutto 3,5 kg  
 Verpackung: 18 x 13 x 70 cm – 3,5 kg Vol – 0,02 m<sup>3</sup>

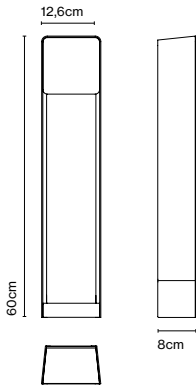

CE

UK

ERC



IP65



Anschluss: Direktanschluss

## Bodenbefestigungsteil

Artikelnr.	Ausführung	Preis
A646-067	● Edelstahl	40 €

Materialien  
 Struktur: Edelstahl

Produktart: Zubehör  
 Gewicht: Netto 0,26 kg – Brutto 0,32 kg  
 Verpackung: 9 x 10 x 21 cm - 0,32 kg – VOL - 0,002 m<sup>3</sup>

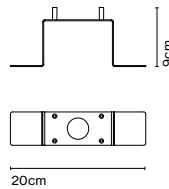

Diese Kollektion aus großzügig dimensionierten Stehleuchten mit geringem Volumen wurde entworfen, um Räumen anhand von Licht eine gewisse Struktur zu verleihen und sie zu teilen oder zu vereinen.

Die Optik der Leuchten wird von der Metallkonstruktion erzeugt, welche von einem flexiblen Gewebe eingehüllt wird, das stets seine Form behält. Das Licht geht von einer Kugel aus, die erst im eingeschalteten Zustand sichtbar wird.



### LaFlaca 120

Artikelnr. Deutschland A700-001	Ausführung ● Beige	Preis *946 €
------------------------------------	-----------------------	-----------------

Artikelnr. Schweiz A700-011	Ausführung ● Beige	Preis *956 €
--------------------------------	-----------------------	-----------------

Materialien  
Struktur: Edelstahl  
Diffusor: Lichtdurchlässiges Methacrylat  
Schirm: Textilene

Dimmer Casambi IP65 (optional)

Produktart: Stehleuchten  
Lichtquelle: E27 LED Standard 8W 2700K  
Gewicht: Netto 5 kg – Brutto 7,5 kg  
Verpackung: 57 x 52 x 140 cm – 7,5 kg Vol – 0,4 m<sup>3</sup>

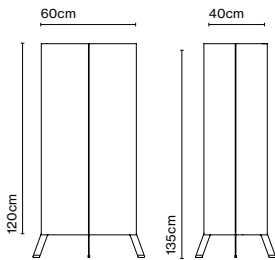

CE IP65  
EAC  
☐  
🇨🇭 (Nur CH version)

Kabellänge: 4 m  
Anschluss: Netzstecker  
Kabelfarbe: Schwarz





## LaFlaca 90

Artikelnr. Deutschland Ausführung Preis  
A700-002 ● Beige \*861 €

Artikelnr. Schweiz Ausführung Preis  
A700-012 ● Beige \*871 €

Materialien Dimmer Casambi IP65 (optional)  
Struktur: Edelstahl  
Diffusor: Lichtdurchlässiges Methacrylat  
Schirm: Textilene

Produktart: Stehleuchten  
Lichtquelle: E27 LED Standard 8W 2700K  
Gewicht: Netto 4,7 kg – Brutto 7,6 kg  
Verpackung: 93 x 52 x 109 cm – 7,6 kg Vol – 0,5 m<sup>3</sup>

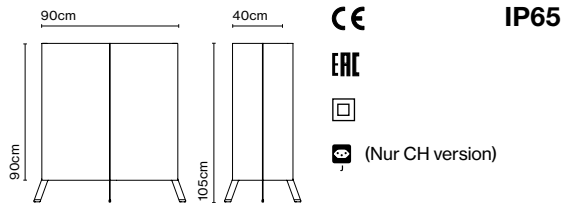

Kabellänge: 4 m  
Anschluss: Netzstecker  
Kabelfarbe: Schwarz



## LaFlaca 60

Artikelnr. Deutschland Ausführung Preis  
A700-003 ● Beige \*716 €

Artikelnr. Schweiz Ausführung Preis  
A700-013 ● Beige \*726 €

Materialien Dimmer Casambi IP65 (optional)  
Struktur: Edelstahl  
Diffusor: Lichtdurchlässiges Methacrylat  
Schirm: Textilene

Produktart: Stehleuchten  
Lichtquelle: E27 LED Standard 8W 2700K  
Gewicht: Netto 3,7 kg – Brutto 5,6 kg  
Verpackung: 70 x 52 x 79 cm – 5,6 kg Vol – 0,3 m<sup>3</sup>

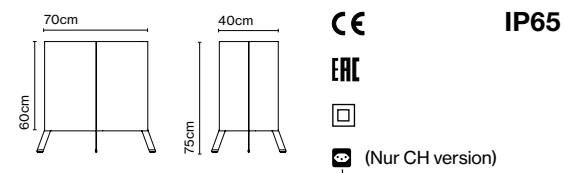

Kabellänge: 4 m  
Anschluss: Netzstecker  
Kabelfarbe: Schwarz



## Dimmer Casambi IP65

Artikelnr. Ausführung  
A712-001 ● Schwarz

Preis  
343 €

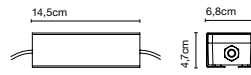

Materialien  
Gehäuse ABS  
Verkleidung: Aluminium

Produktart: Zubehör  
85 - 240 VAC max. 50W  
Gewicht: Netto 2 kg – Brutto 3 kg  
Verpackung: 20 x 12 x 8 cm - 3 kg – VOL - 0,002 m<sup>3</sup>  
Produkthinweise: Bluetooth steuerbarer Dimmer, mit dem die Intensität des Lichts reguliert oder ein- und ausgeschaltet werden kann. Verfügbar für Android oder iOS als Casambi-App.

CE  
ENEC  
UK  
CA  
IP65



## Bodenbefestigungsset

Artikelnr. Ausführung  
A700-004 ● Grau (RAL 7005)

Preis  
53 €

Materialien  
Struktur: Edelstahl

Produktart: Zubehör  
Gewicht: Netto 0,08 kg – Brutto 0,08 kg  
Verpackung: 8 x 12 x 20 cm - 0,08 kg – VOL - 0,002 m<sup>3</sup>  
Produkthinweise: Packungseinheit 2 Stück

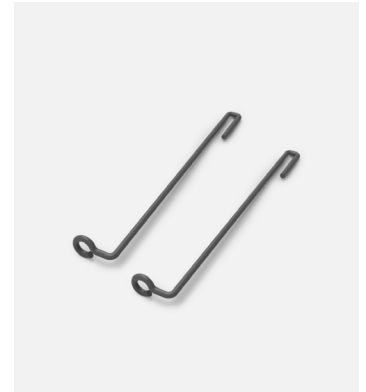
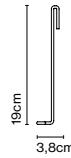

## Ledtube, Daniel López

Das ergonomische Design kann in alle Richtungen gedreht werden und ermöglicht eine ausgesprochen intuitive Verwendung: Wird die Leuchte herausgeklappt, schaltet sie sich automatisch ein, während sie sich im geschlossenen Zustand

nahtlos in ihre Umgebung einfügt und kaum noch sichtbar ist. Dadurch entsteht ein äußerst vielseitiges Leuchtobjekt, das je nach Raumanordnung sowohl vertikal als auch horizontal in die Wand eingelassen werden kann.



## Ledtube RSC

Artikelnr.	Ausführung	Preis
A622-074	● Aluminium	242 €
A622-075	● Bronze	310 €
A622-045	● Weiß matt (RAL 9010)	242 €
A622-046	● Schwarz matt (RAL 9005)	242 €

Materialien  
Struktur: Aluminiumdruckguss  
Front: Transparentes Polycarbonat

Dimmbar: Nein

Produktart: Wandleuchten

Lichtquelle: LED SMD 700mA 2,1W 2700K CRI80 226,5lm

Leuchte: 100 - 240 VAC 4,25W 131lm

Gewicht: Netto 0,65 kg – Brutto 0,8 kg

Verpackung: 20 x 12 x 8 cm – 0,8 kg Vol – 0,002 m<sup>3</sup>

Produkthinweise: Der Schalter ist integriert und wird durch das Öffnen und Schließen des Strahlers betätigt. Gitter in Form einer Bienenwabe, welches das Streulicht in alle Richtungen auffängt und Blendung vermeidet.

LED inklusive

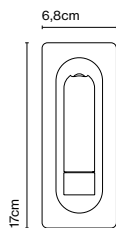

CE

ERC

UK

⊕

Anschluss: Direktanschluss



## Ledtube RSC USB

Artikelnr.	Ausführung	Preis
A622-150	Aluminium	273 €
A622-151	Bronze	358 €
A622-152	Weiß matt (RAL 9010)	273 €
A622-153	Schwarz matt (RAL 9005)	273 €

Materialien  
 Struktur: Aluminiumdruckguss  
 Front: Transparentes Polycarbonat

Dimmbar: Nein

Produktart: Wandleuchten  
 Lichtquelle: LED SMD 700mA 2,1W 2700K CRI80 226,5lm  
 Leuchte: 90 - 264 VAC 5,2W 131lm  
 Gewicht: Netto 0,87 kg – Brutto 1 kg  
 Verpackung: 11 x 21 x 9 cm – 1 kg Vol – 0,02 m<sup>3</sup>  
 Produkthinweise: Der Schalter ist integriert und wird durch das Öffnen und Schließen des Strahlers betätigt. Gitter in Form einer Bienenwabe, welches das Streulicht in alle Richtungen auffängt und Blendung vermeidet. Mit integriertem USB Steckplatz.  
 LED inklusive

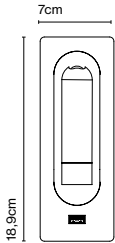

Anschluss: Direktanschluss

## Ledtube R rechts

Artikelnr.	Ausführung	Preis
A622-101	Aluminium	252 €
A622-107	Bronze	343 €
A622-109	Weiß matt (RAL 9010)	252 €
A622-111	Schwarz matt (RAL 9005)	252 €

Materialien  
 Struktur: Aluminiumdruckguss  
 Front: Transparentes Polycarbonat

Dimmbar: Nein

Produktart: Wandleuchten  
 Lichtquelle: LED SMD 700mA 2,1W 2700K CRI80 226,5lm  
 Leuchte: 100 - 240 VAC 4,25W 131lm  
 Gewicht: Netto 0,8 kg – Brutto 0,9 kg  
 Verpackung: 16 x 15 x 9 cm – 0,9 kg Vol – 0,002 m<sup>3</sup>  
 Produkthinweise: Der Schalter ist integriert und wird durch das Öffnen und Schließen des Strahlers betätigt. Gitter in Form einer Bienenwabe, welches das Streulicht in alle Richtungen auffängt und Blendung vermeidet.  
 LED inklusive

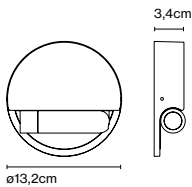

Anschluss: Direktanschluss

## Ledtube R Links

Artikelnr.	Ausführung	Preis
A622-113	Aluminium	252 €
A622-119	Bronze	343 €
A622-121	Weiß matt (RAL 9010)	252 €
A622-123	Schwarz matt (RAL 9005)	252 €

Materialien  
 Struktur: Aluminiumdruckguss  
 Front: Transparentes Polycarbonat

Dimmbar: Nein

Produktart: Wandleuchten  
 Lichtquelle: LED SMD 700mA 2,1W 2700K CRI80 226,5lm  
 Leuchte: 100 - 240 VAC 4,25W 131lm  
 Gewicht: Netto 0,8 kg – Brutto 0,9 kg  
 Verpackung: 16 x 15 x 9 cm – 0,9 kg Vol – 0,002 m<sup>3</sup>  
 Produkthinweise: Der Schalter ist integriert und wird durch das Öffnen und Schließen des Strahlers betätigt. Gitter in Form einer Bienenwabe, welches das Streulicht in alle Richtungen auffängt und Blendung vermeidet.  
 LED inklusive

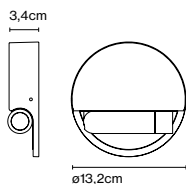

CE

ERC

UK  
CA



Anschluss: Direktanschluss

## Ledtube A NEU

Artikelnr.	Ausführung	Preis
A622-170-17-27K	Aluminium	242 €
A622-170-18-27K	Bronze	310 €
A622-170-35-27K	Weiß matt (RAL 9010)	242 €
A622-170-39-27K	Schwarz matt (RAL 9005)	242 €

Materialien  
 Struktur: Aluminiumdruckguss

Dimmbar: Nein

Produktart: Wandleuchten / Deckenleuchten  
 Lichtquelle: LED SMD 700mA 2,1W 2700K CRI80 226,5lm  
 Leuchte: 100 - 240 VAC 4,25W 131lm  
 Gewicht: Netto 0,46 kg – Brutto 0,56 kg  
 Verpackung: 21 x 12 x 9 cm – 0,3 kg Vol – 0,002 m<sup>3</sup>  
 Produkthinweise: Linse 25° mit Gitter in Form einer Bienenwabe, welches das Streulicht in alle Richtungen auffängt und Blendung vermeidet. Integrierter Schalter.  
 LED inklusive

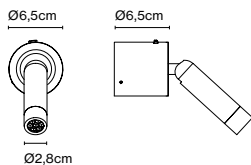

CE

ERC

UK  
CA



Anschluss: Direktanschluss  
 Schalterposition: Wandhalterung



## Ledtube mini

Artikelnr.	Ausführung	Preis
A622-154	Aluminium	211 €
A622-155	Bronze	257 €
A622-156	Weiß matt (RAL 9010)	200 €
A622-157	Schwarz matt (RAL 9005)	200 €

Materialien  
 Struktur: Aluminiumdruckguss  
 Front: Transparentes Polycarbonat

Dimmbar: Nein

Produktart: Wandleuchten  
 Lichtquelle: LED SMD 700mA 2,1W 2700K CRI80 199,4lm  
 Leuchte: 220 - 240 VAC 4,33W 45lm  
 Gewicht: Netto 0,37 kg – Brutto 0,52 kg  
 Verpackung: 21 x 12 x 9 cm – 0,52 kg Vol – 0,002 m<sup>3</sup>  
 Produkthinweise: Der Schalter ist integriert und wird durch das Öffnen und Schließen des Strahlers betätigt. Gitter in Form einer Bienenwabe, welches das Streulicht in alle Richtungen auffängt und Blendung vermeide.  
 LED inklusive

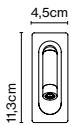

Anschluss: Direktanschluss



## Ledtube mini spot

Artikelnr.	Ausführung	Preis
A622-158	Aluminium	166 €
A622-159	Bronze	213 €
A622-160	Weiß matt (RAL 9010)	156 €
A622-161	Schwarz matt (RAL 9005)	156 €

Materialien  
 Struktur: Aluminiumdruckguss

Dimmbar: Nein

Produktart: Wandleuchten / Deckenleuchten  
 Lichtquelle: LED SMD 700mA 2,1W 2700K CRI80 199,4lm  
 Leuchte: 220 - 240 VAC 4,33W 45lm  
 Gewicht: Netto 0,15 kg – Brutto 0,3 kg  
 Verpackung: 21 x 12 x 9 cm – 0,3 kg Vol – 0,002 m<sup>3</sup>  
 Produkthinweise: Linse 25° mit Gitter in Form einer Bienenwabe, welches das Streulicht in alle Richtungen auffängt und Blendung vermeidet.  
 LED inklusive

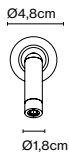

Anschluss: Direktanschluss

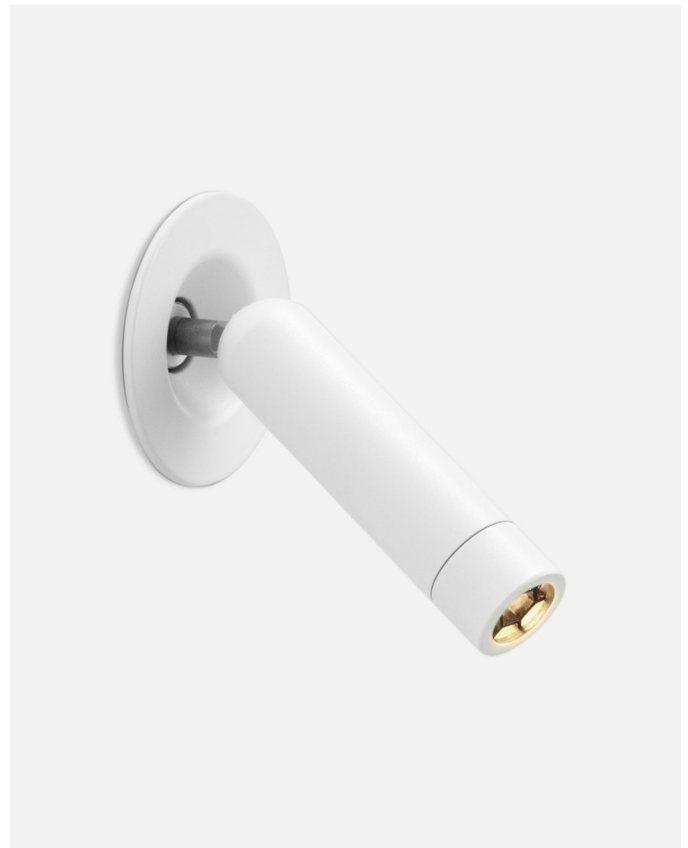

Diese Wandleuchte präsentiert sich rational und minimalistisch. Das durchdachte, funktionale Design kommt ganz ohne pompöse Schnörkel aus, wobei die Lichtquelle

von einer Polycarbonat-Schicht umhüllt ist, um eine hochwertige Beleuchtung zu erzeugen.



### Manhattan LED 63.5

Artikelnr. A2005-030	Ausführung ● Chrom	Preis 331 €
-------------------------	-----------------------	----------------

Materialien Struktur: Aluminium Diffusor: Serigrafiertes Polycarbonat	Dimmbar: Nein
---	---------------

Produktart: Wandleuchten  
 Lichtquelle: LED SMD 350mA 15,6W 2700K CRI80 2608lm  
 Leuchte: 220 - 240 VAC 19,15W  
 Gewicht: Netto 1,2 kg – Brutto 1,4 kg  
 Verpackung: 67 x 11 x 9 cm – 1,4 kg Vol – 0,01 m<sup>3</sup>  
 Produkthinweise: 3000K auf Anfrage  
 LED inklusive

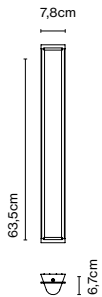

**IP44**

Anschluss: Direktanschluss

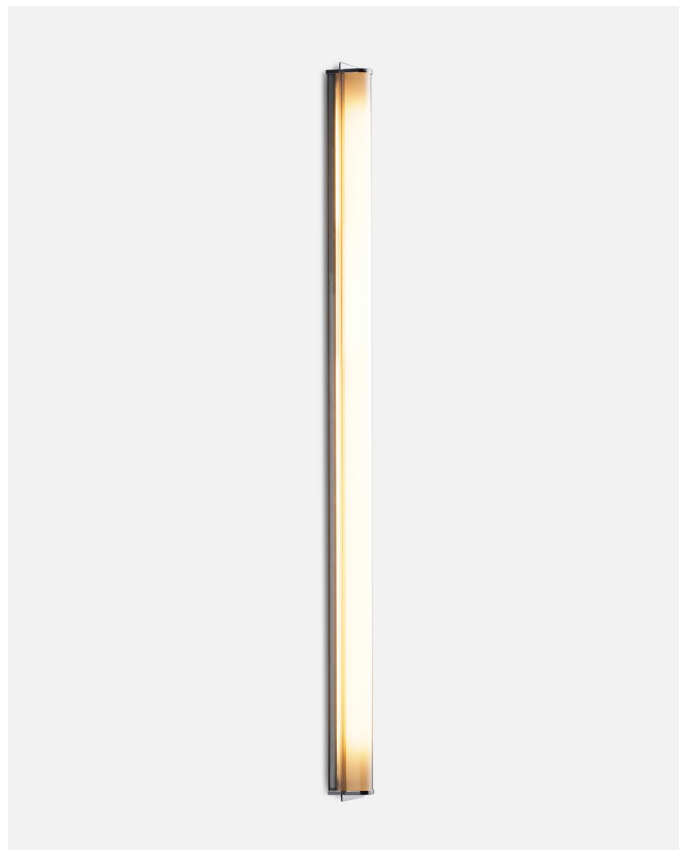

## Maranga, Christophe Mathieu

Maranga ist der Name einer Fantasief Frucht: köstlich, spritzig, saftig. Mit der Essenz ihrer Form und dem rationalen Umgang mit Licht interpretiert sie skandinavisches Design neu und schafft eine warme und gemütliche Atmosphäre. Dieses Spiel aus

Hell und Dunkel ergibt vielfältige Leuchtnuancen und blendet das Licht ab, während es der Diffusor direkt nach unten lenkt.



## Maranga 32

Artikelnr. A644-004 Ausführung ● Weiß (RAL 9003) Preis \*315 €

Materialien  
Schirm: Polycarbonat, verchromte Metallabdeckung  
Diffusor: Transparentes Polycarbonat

Produktart: Pendelleuchten  
Lichtquelle: 2x E14 LED 5W  
Gewicht: Netto 1,3 kg – Brutto 2,2 kg  
Verpackung: 36 x 37 x 20 cm – 2,2 kg Vol – 0,03 m<sup>3</sup>

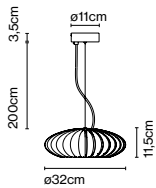

Kabellänge: 2 m  
Anschluss: Direktanschluss  
Kabelfarbe: Transparent  
Baldachinfarbe: Weiß



## Maranga 50

Artikelnr. Ausführung Preis  
A644-001 ● Weiß (RAL 9003) \*501 €

### Materialien

Schirm: Polycarbonat, verchromte Metallabdeckung  
Diffusor: Transparentes Polycarbonat

Produktart: Pendelleuchten

Lichtquelle: 3x E27 LED Standard 8W

Gewicht: Netto 2,6 kg – Brutto 4,3 kg

Verpackung: 60 x 60 x 23 cm – 4,3 kg Vol – 0,08 m<sup>3</sup>

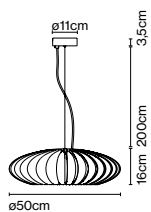

CE

ERC

UK  
CB



Kabellänge: 2 m

Anschluss: Direktanschluss

Kabelfarbe: Transparent

Baldachinfarbe: Weiß



## Maranga C

Artikelnr. Ausführung Preis  
A644-012 ● Weiß (RAL 9003) \*402 €

### Materialien

Schirm: Polycarbonat, verchromte Metallabdeckung  
Diffusor: Transparentes Polycarbonat

Produktart: Deckenleuchten

Lichtquelle: 3x E27 LED Standard 8W

Gewicht: Netto 2,2 kg – Brutto 3,8 kg

Verpackung: 60 x 60 x 24 cm – 3,8 kg Vol – 0,09 m<sup>3</sup>

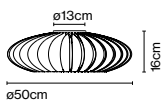

CE

ERC

UK  
CB



Anschluss: Direktanschluss



## Maranga P130

Artikelnr. Ausführung Preis  
A644-017 ● Weiß (RAL 9003) \*663 €

### Materialien

Schirm: Polycarbonat, verchromte Metallabdeckung  
Diffusor: Transparentes Polycarbonat  
Sockel: Metall  
Schaft: Metall

### Produktart: Stehleuchten

Lichtquelle: 3x E27 LED Standard 8W  
Gewicht: Netto 8,8 kg – Brutto 12,5 kg  
Verpackung: 59 x 59 x 20 cm – 4 kg Vol – 0,069 m<sup>3</sup>  
9 x 6 x 130 cm – 1,5 kg Vol – 0,007 m<sup>3</sup>  
42 x 42 x 3 cm – 7 kg Vol – 0,005 m<sup>3</sup>

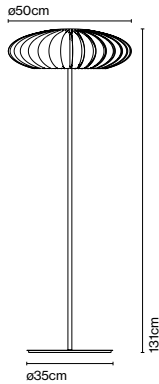

CE

ERL



Kabellänge: 2 m  
Anschluss: Netzstecker  
Kabelfarbe: Weiß  
Schalterposition: Am Kabel



## Maranga S

Artikelnr. Ausführung Preis  
A644-024 ● Weiß (RAL 9003) \*390 €

### Materialien

Schirm: Polycarbonat, verchromte Metallabdeckung  
Diffusor: Transparentes Polycarbonat  
Sockel: Metall  
Schaft: Metall

### Produktart: Tischleuchten

Lichtquelle: 2x E14 LED 5W  
Gewicht: Netto 3,5 kg – Brutto 4,8 kg  
Verpackung: 37 x 37 x 56 cm – 4,8 kg Vol – 0,081 m<sup>3</sup>

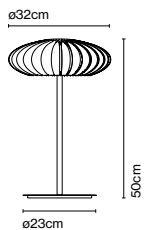

CE

ERL



Kabellänge: 1,5 m  
Anschluss: Netzstecker  
Kabelfarbe: Weiß  
Schalterposition: Am Kabel







## Mercer mini

Artikelnr.	Ausführung	Preis
A89-008	● Baumwollband natur	*309 €
A89-072	● Perlweiss	*309 €

### Materialien

Schirm: Textil  
Struktur: Geblasenes Glas  
Diffusor: Opalscheibe

### Produktart: Tischleuchten

Lichtquelle: G9 LED 3,5W  
Gewicht: Netto 1,6 kg – Brutto 2,4 kg  
Verpackung: 38 x 28 x 30 cm – 2,4 kg Vol – 0,03 m<sup>3</sup>

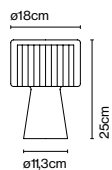

Kabellänge: 1,5 m  
Anschluss: Netzstecker  
Kabelfarbe: Schwarz  
Schalterposition: Am Kabel



## Mercer M

Artikelnr.	Ausführung	Preis
A89-010	● Baumwollband natur	494 €
A89-071	● Perlweiss	494 €

Materialien  
Schirm: Textil  
Struktur: Geblasenes Glas  
Diffusor: Glasscheibe opal

Integrierter Dimmer: Ja  
Dimmerart: Stufenloser Inline-Dimmer

Produktart: Tischleuchten  
Lichtquelle: E27 LED 9,5W DIM  
Gewicht: Netto 5 kg – Brutto 6,28 kg  
Verpackung: 57 x 39 x 41 cm – 6,28 kg Vol – 0,09 m<sup>3</sup>

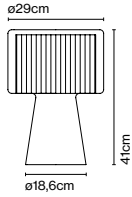

Dimmer

CE

ERC



Kabellänge: 1,5 m  
Anschluss: Netzstecker  
Kabelfarbe: Schwarz  
Schalterposition: Am Kabel

## Mercer

Artikelnr.	Ausführung	Preis
A89-001	● Baumwollband natur	865 €
A89-070	● Perlweiss	865 €

Materialien  
Schirm: Textil  
Struktur: Geblasenes Glas  
Diffusor: Glasscheibe opal

Integrierter Dimmer: Ja  
Dimmerart: Stufenloser Inline-Dimmer

Produktart: Tischleuchten  
Lichtquelle: E27 LED 9,5W DIM  
Gewicht: Netto 5 kg – Brutto 7 kg  
Verpackung: 65 x 49 x 49 cm – 7 kg Vol – 0,16 m<sup>3</sup>

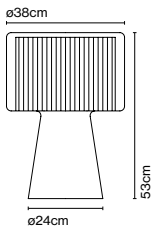

Dimmer

CE

ERC



Kabellänge: 1,5 m  
Anschluss: Netzstecker  
Kabelfarbe: Schwarz  
Schalterposition: Am Kabel

## Mercer 20

Artikelnr.	Ausführung	Preis
A89-031	● Baumwollband natur	*336 €
A89-073	● Perlweiss	*336 €

Materialien  
Schirm: Textil  
Struktur: Geblasenes Glas

Produktart: Pendelleuchten  
Lichtquelle: E14 LED 5W  
Gewicht: Netto 1,25 kg – Brutto 1,88 kg  
Verpackung: 33 x 33 x 28 cm – 1,88 kg Vol – 0,03 m<sup>3</sup>

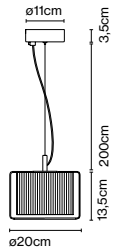

Kabellänge: 2 m  
Anschluss: Direktanschluss  
Kabelfarbe: Schwarz  
Baldachinfarbe: Weiß

## Mercer 30

Artikelnr.	Ausführung	Preis
A89-029	● Baumwollband natur	455 €
A89-074	● Perlweiss	455 €

Materialien  
Schirm: Textil  
Struktur: Geblasenes Glas

Produktart: Pendelleuchten  
Lichtquelle: E27 LED Standard 8W  
Gewicht: Netto 2,8 kg – Brutto 3,7 kg  
Verpackung: 39 x 34 x 40 cm – 3,7 kg Vol – 0,06 m<sup>3</sup>

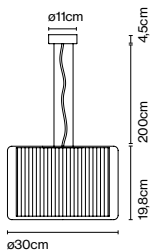

Kabellänge: 2 m  
Anschluss: Direktanschluss  
Kabelfarbe: Schwarz  
Baldachinfarbe: Weiß

## Mercer 44

Artikelnr.	Ausführung	Preis
A89-012	● Baumwollband natur	751 €
A89-075	● Perlweiss	751 €

Materialien  
Schirm: Textil  
Struktur: Geblasenes Glas

Produktart: Pendelleuchten  
Lichtquelle: 2x E27 LED Standard 8W  
Gewicht: Netto 7,8 kg – Brutto 10 kg  
Verpackung: 56 x 56 x 48 cm – 10 kg Vol – 0,15 m<sup>3</sup>

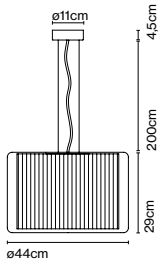

Kabellänge: 2 m  
Anschluss: Direktanschluss  
Kabelfarbe: Schwarz  
Baldachinfarbe: Weiß

## Mercer A

Artikelnr.	Ausführung	Preis
A89-050	● Baumwollband natur	376 €
A89-076	● Perlweiss	376 €

Materialien  
Schirm: Textil  
Struktur: Geblasenes Glas  
Wandhalterung: Verchromtes Eisen

Produktart: Wandleuchten  
Lichtquelle: E14 LED 5W  
Gewicht: Netto 1,35 kg – Brutto 2 kg  
Verpackung: 33 x 33 x 28 cm – 2 kg Vol – 0,03 m<sup>3</sup>

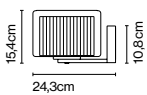

Anschluss: Direktanschluss



## Mercer C

Artikelnr.	Ausführung	Preis
A89-060	● Baumwollband natur	663 €
A89-077	● Perlweiss	663 €

Materialien  
Schirm: Textil  
Struktur: Geblasenes Glas

Produktart: Deckenleuchten  
Lichtquelle: 2x E27 LED Standard 8W  
Gewicht: Netto 4,5 kg – Brutto 6 kg  
Verpackung: 58 x 58 x 36 cm – 6 kg Vol – 0,1 m<sup>3</sup>

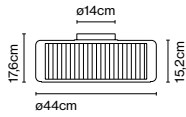

Anschluss: Direktanschluss



## Ersatzteile

Artikelnr.	Produkt	Ausführung	Ersatzteil	Preis
A89-502	Mercer Mini	-	Glas	*218 €
A89-501	Mercer M	-	Glas	270 €
A89-500	Mercer 53	-	Glas	399 €
A89-504	Mercer Susp 20	-	Glas	143 €
A89-505	Mercer Susp 30	-	Glas	201 €
A89-503	Mercer Susp 44	-	Glas	313 €
A89-504	Mercer A	-	Glas	143 €
A89-506	Mercer C	-	Glas	282 €



Eine beinahe unsichtbare Linse bedeckt die LED und streut das Licht. Bei der Zylindervariante der Leuchte strahlt ein makelloses direktes Licht nach unten, whrend bei der Ausfhrung mit Schirm die Leuchte selbst von den Lichtreflexionen

angestrahlt wird. Dieses neue Beleuchtungssystem berlsst dem Benutzer die Kontrolle ber das Licht und schafft ein ganz neues Konzept.

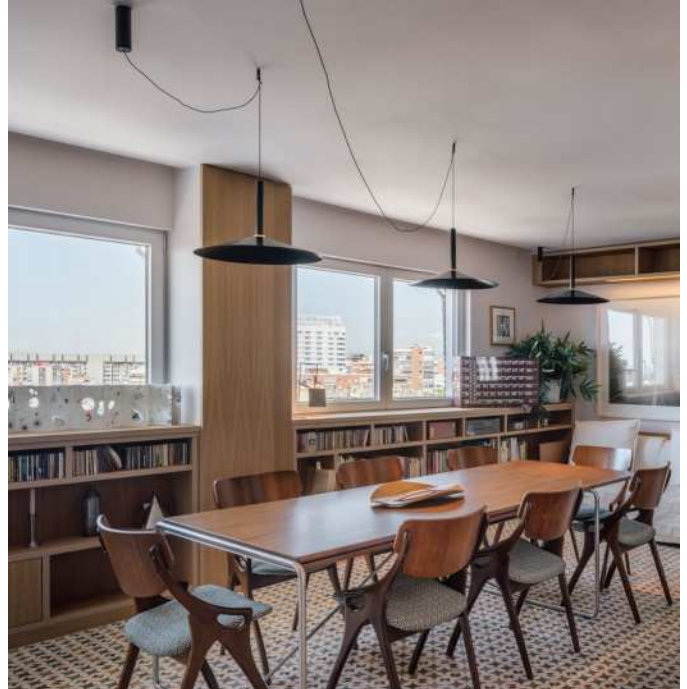

## Milana

Artikelnr.	Ausfhrung	Preis
A699-001	● Perlwei (RAL 1013)	253 
A699-002	● Schwarz (RAL 9005)	253 
A699-013	● Rot (RAL 3013)	*304 
A699-014	● Beige (RAL 1001)	*304 
A699-015	● Grau (RAL 7038)	*304 

Materialien  
 Schirm: Aluminium  
 Diffusor: Polycarbonat

Dimmbar: Ja  
 Integrierter Dimmer: Nein  
 Dimmprotokoll: Triac

Produktart: Pendelleuchten  
 Lichtquelle: LED SMD 700mA 8,6W 2700K CRI90 372lm  
 Leuchte: 220 - 240 VAC TRIAC 8,72W 340lm  
 Gewicht: Netto 0,52 kg – Brutto 0,7 kg  
 Verpackung: 22,5 x 7 x 4 cm – 0,3 kg Vol – 0,0006 m<sup>3</sup>  
 20 x 12 x 8 cm – 0,4 kg Vol – 0,0006 m<sup>3</sup>  
 Produkthinweise: DALI auf Anfrage

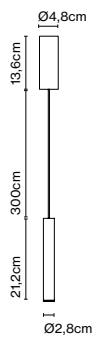

Dimmable



CE

EAC

UK

CA



Kabellnge: 3 m  
 Anschluss: Direktanschluss  
 Kabelfarbe: Schwarz  
 Baldachinfarbe: Schwarz

## Milana 32

Artikelnr.	Ausführung	Preis
A699-003	● Perlweiß (RAL 1013)	332 €
A699-004	● Schwarz (RAL 9005)	332 €
A699-016	● Rot (RAL 3013)	*402 €
A699-017	● Beige (RAL 1001)	*402 €
A699-018	● Grau (RAL 7038)	*402 €

Materialien: Schirm: Aluminium  
Diffusor: Polycarbonat

Dimmbar: Ja  
Integrierter Dimmer: Nein  
Dimmprotokoll: Triac

Produktart: Pendelleuchten  
Lichtquelle: LED SMD 700mA 8,6W 2700K CRI90 372lm  
Leuchte: 220 - 240 VAC TRIAC 8,72W 340lm  
Gewicht: Netto 0,87 kg – Brutto 1,52 kg  
Verpackung: 22,5 x 7 x 4 cm – 0,3 kg Vol – 0,0006 m<sup>3</sup>  
20 x 12 x 8 cm – 0,4 kg Vol – 0,0006 m<sup>3</sup>  
36,5 x 36,5 x 7,5 cm – 0,82 kg Vol – 0,0006 m<sup>3</sup>  
Produkthinweise: DALI auf Anfrage

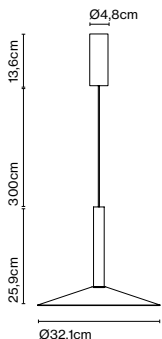

Dimmable



CE

ERC

UK  
CA

Kabellänge: 3 m  
Anschluss: Direktanschluss  
Kabelfarbe: Schwarz  
Baldachinfarbe: Schwarz



## Milana 47

Artikelnr.	Ausführung	Preis
A699-005	● Perlweiß (RAL 1013)	378 €
A699-006	● Schwarz (RAL 9005)	378 €
A699-019	● Rot (RAL 3013)	*454 €
A699-038	● Beige (RAL 1001)	*454 €
A699-039	● Grau (RAL 7038)	*454 €

Materialien: Schirm: Aluminium  
Diffusor: Polycarbonat

Dimmbar: Ja  
Integrierter Dimmer: Nein  
Dimmprotokoll: Triac

Produktart: Pendelleuchten  
Lichtquelle: LED SMD 700mA 8,6W 2700K CRI90 372lm  
Leuchte: 220 - 240 VAC TRIAC 8,72W 340lm  
Gewicht: Netto 1,3 kg – Brutto 2,3 kg  
Verpackung: 22,5 x 7 x 4 cm – 0,3 kg Vol – 0,0006 m<sup>3</sup>  
20 x 12 x 8 cm – 0,4 kg Vol – 0,0006 m<sup>3</sup>  
52,5 x 52,5 x 10 cm – 1,56 kg Vol – 0,028 m<sup>3</sup>  
Produkthinweise: DALI auf Anfrage

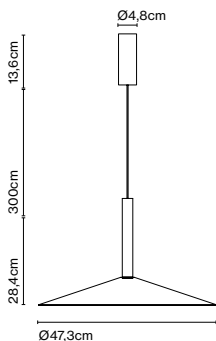

Dimmable



CE

ERC

UK  
CA

Kabellänge: 3 m  
Anschluss: Direktanschluss  
Kabelfarbe: Schwarz  
Baldachinfarbe: Schwarz



## Milana Counterweight

Artikelnr.	Ausführung	Preis
A699-007	● Perlweiß (RAL 1013)	396 €
A699-008	● Schwarz (RAL 9005)	396 €
A699-040	● Rot (RAL 3013)	*448 €
A699-041	● Beige (RAL 1001)	*448 €
A699-042	● Grau (RAL 7038)	*448 €

Materialien  
 Schirm: Aluminium  
 Diffusor: Polycarbonat

Dimmbar: Ja  
 Integrierter Dimmer: Nein  
 Dimmprotokoll: Triac

Produktart: Pendelleuchten  
 Lichtquelle: LED SMD 700mA 8,6W 2700K CRI90 372lm  
 Leuchte: 220 - 240 VAC TRIAC 8,72W 340lm  
 Gewicht: Netto 1 kg – Brutto 1,3 kg  
 Verpackung: 22,5 x 7 x 4 cm – 0,3 kg Vol – 0,0006 m<sup>3</sup>  
 20 x 12 x 8 cm – 0,4 kg Vol – 0,0006 m<sup>3</sup>  
 12 x 12 x 7 cm – 0,6 kg Vol – 0,001 m<sup>3</sup>  
 Produkthinweise: DALI auf Anfrage

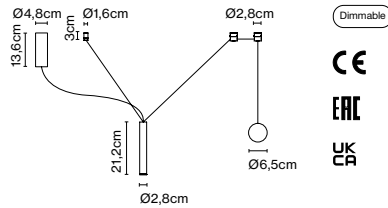

Kabellänge: 3 m  
 Anschluss: Direktanschluss  
 Kabelfarbe: Schwarz  
 Baldachinfarbe: Schwarz

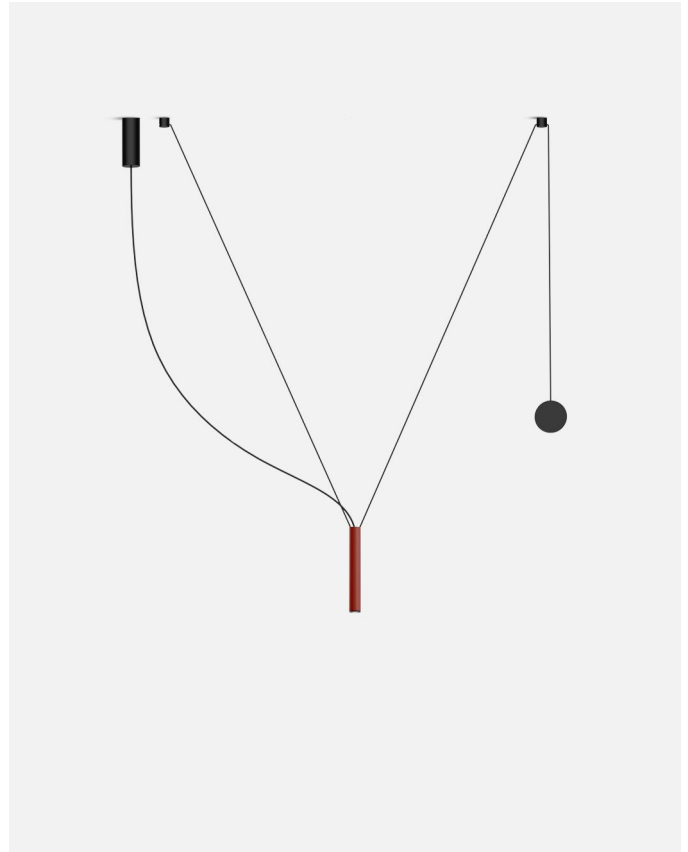

## Milana 32 Counterweight

Artikelnr.	Ausführung	Preis
A699-009	● Perlweiß (RAL 1013)	477 €
A699-010	● Schwarz (RAL 9005)	477 €
A699-043	● Rot (RAL 3013)	*546 €
A699-044	● Beige (RAL 1001)	*546 €
A699-045	● Grau (RAL 7038)	*546 €

Materialien  
 Schirm: Aluminium  
 Diffusor: Polycarbonat

Dimmbar: Ja  
 Integrierter Dimmer: Nein  
 Dimmprotokoll: Triac

Produktart: Pendelleuchten  
 Lichtquelle: LED SMD 700mA 8,6W 2700K CRI90 372lm  
 Leuchte: 220 - 240 VAC TRIAC 8,72W 340lm  
 Gewicht: Netto 1,6 kg – Brutto 2,4 kg  
 Verpackung: 22,5 x 7 x 4 cm – 0,3 kg Vol – 0,0006 m<sup>3</sup>  
 20 x 12 x 8 cm – 0,4 kg Vol – 0,0006 m<sup>3</sup>  
 12 x 12 x 7 cm – 0,6 kg Vol – 0,001 m<sup>3</sup>  
 36,5 x 36,5 x 7,5 cm – 0,82 kg Vol – 0,009 m<sup>3</sup>  
 Produkthinweise: DALI auf Anfrage

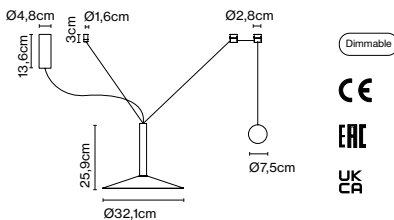

Kabellänge: 3 m  
 Anschluss: Direktanschluss  
 Kabelfarbe: Schwarz  
 Baldachinfarbe: Schwarz



## Milana 47 Counterweight

Artikelnr.	Ausführung	Preis
A699-011	● Perlweiß (RAL 1013)	523 €
A699-012	● Schwarz (RAL 9005)	523 €
A699-046	● Rot (RAL 3013)	*598 €
A699-047	● Beige (RAL 1001)	*598 €
A699-048	● Grau (RAL 7038)	*598 €

Materialien: Schirm: Aluminium  
Diffusor: Polycarbonat

Dimmbar: Ja  
Integrierter Dimmer: Nein  
Dimmprotokoll: Triac

Produktart: Pendelleuchten  
Lichtquelle: LED SMD 700mA 8,6W 2700K CRI90 372lm  
Leuchte: 220 - 240 VAC TRIAC 8,72W 340lm  
Gewicht: Netto 2,3 kg – Brutto 3,4 kg  
Verpackung: 22,5 x 7 x 4 cm – 0,3 kg Vol – 0,0006 m<sup>3</sup>  
20 x 12 x 8 cm – 0,4 kg Vol – 0,0006 m<sup>3</sup>  
12 x 12 x 7 cm – 0,6 kg Vol – 0,001 m<sup>3</sup>  
52,5 x 52,5 x 10 cm – 1,6 kg Vol – 0,028 m<sup>3</sup>  
Produkthinweise: DALI auf Anfrage

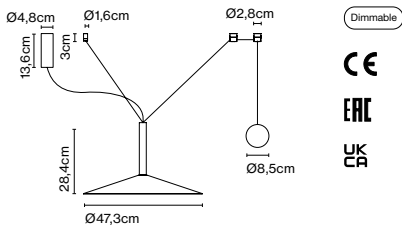

Kabellänge: 3 m  
Anschluss: Direktanschluss  
Kabelfarbe: Schwarz  
Baldachinfarbe: Schwarz



## Ersatzteile

Artikelnr.	Produkt	Ausführung	Ersatzteil	Preis
A699-025	Milana 32	Perlweiß	Schirm	81 €
A699-024	Milana 32	Schwarz	Schirm	81 €
A699-027	Milana 32	Rot	Schirm	*99 €
A699-026	Milana 32	Beige	Schirm	*99 €
A699-036	Milana 32	Grau	Schirm	*99 €
A699-029	Milana 47	Perlweiß	Schirm	127 €
A699-028	Milana 47	Schwarz	Schirm	127 €
A699-031	Milana 47	Rot	Schirm	*150 €
A699-030	Milana 47	Beige	Schirm	*150 €
A699-037	Milana 47	Grau	Schirm	*150 €

## MVV, Manuel Valls

Obwohl die Geschichte der MVV bereits in den 70ern begann, wurde diese Pendelleuchte bis dato noch nicht auf den Markt gebracht. Der Designer Manuel Valls Vergés war einer der einflussreichsten spanischen Architekten seiner Zeit, der

gemeinsam mit seinem Partner José Antonio Coderch u. a. die Casa Ugalde unweit von Barcelona entwarf.



## MVV 45

Artikelnr.	Ausführung	Preis
A688-001	● Kirschbaum	574 €

### Materialien

Struktur: Stahl, Polycarbonat  
Schirm: PET mit Kirschholz auf der Außenseite und weißer Innenseite  
Diffusor: Transparentes Methacrylat

### Produktart: Pendelleuchten

Lichtquelle: E27 LED STANDARD 8W 2700K  
Gewicht: Netto 1,9 kg – Brutto 2,3 kg  
Verpackung: 45 x 48 x 9 cm – 2,3 kg Vol – 0,02 m<sup>3</sup>

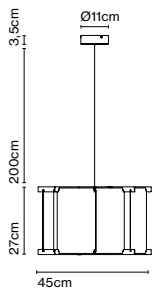

CE

ERC

UK

□

Kabellänge: 2 m  
Anschluss: Direktanschluss  
Kabelfarbe: Schwarz  
Baldachinfarbe: Schwarz





## Ersatzteile

Artikelnr.	Produkt	Ausführung	Ersatzteil	Preis
R688-001	MVV	Kirschbaum EXT (B)	Schirm	231 €
R688-002	MVV	Kirschbaum INT (A)	Schirm	190 €



## Nenúfar, Joan Gaspar

Joan Gaspar strebte mit Nenúfar die Schaffung eines Lichtkörpers an, der scheinbar im Raum schwebt. Die Form und Leichtigkeit erinnert an eine Seerose. Die Pendelleuchte besteht aus mehreren Scheiben, die zwar durch einen Schaft

verbunden sind, aber dennoch so weit auseinanderliegen, dass das Licht jeder einzelnen ungehindert nach unten abstrahlen kann.

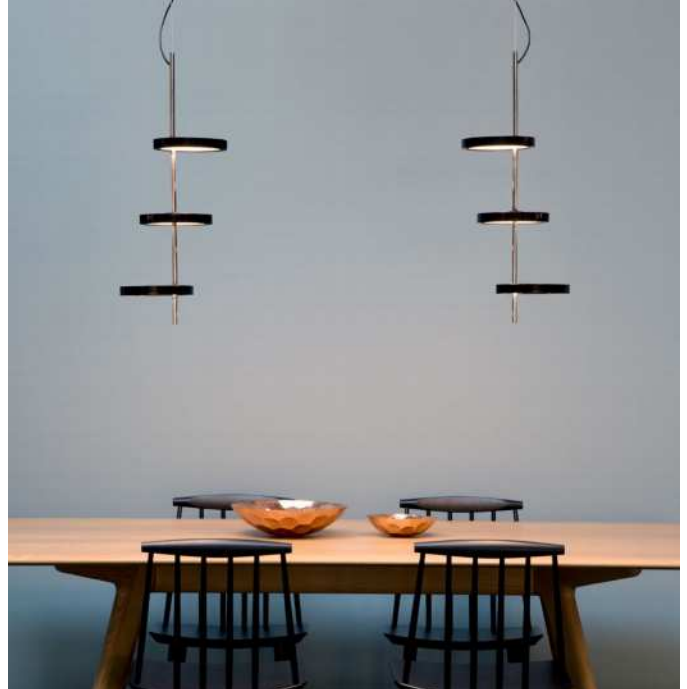

## Nenúfar 3

Artikelnr. Ausführung Preis  
A647-006 ● Schwarz \*472 €

Materialien Dimmbar: Ja  
Schaft: Metall Integrierter Dimmer: Nein  
Schirm: Polycarbonat Dimmprotokoll: Triac  
Diffusor: Methacrylat

Produktart: Pendelleuchten  
Lichtquelle: LED SMD 24Vdc 27W 2700K CRI90 3150lm  
Leuchte: (Netzteil nicht inklusive) 611lm  
Gewicht: Netto 1,5 kg – Brutto 2,8 kg  
Verpackung: 69 x 34 x 32 cm – 2,8 kg Vol – 0,075 m<sup>3</sup>  
Produkthinweise: 3000K auf Anfrage  
LED inklusive

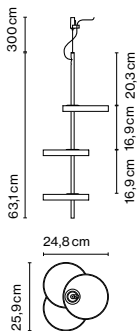

Kabellänge: 3 m  
Anschluss: Direktanschluss  
Kabelfarbe: Schwarz  
Baldachinfarbe: Schwarz



## Für Installation mit Aufputz-Montage

Bei Projekten, welche die Kombination verschiedener Nenúfar-Modelle miteinander erfordern, müssen die gesamte Leistung in Watt, die Leistung des Drivers und die Kabel-Eingangspunkte für den Baldachin berücksichtigt werden. Die gesamte Wattleistung der ausgewählten Nenúfar-Elemente darf die maximale Wattleistung

des Baldachin-Drivers nicht überschreiten. Außerdem darf die Anzahl an Nenúfar-Leuchten, die an einem einzigen Baldachin installiert werden, die Anzahl der Kabel-Eingangspunkte dieses Baldachins nicht überschreiten.

### Nenúfar Baldachin 30W

Artikelnr. A647-013	Ausführung ● Schwarz	Preis *229 €
Materialien Struktur: Lackiertes Eisen		Dimmbar: Nein
Produktart: Zubehör Leuchte: 90 - 264 VAC 30W (max.) Gewicht: Netto 1,1 kg – Brutto 1,4 kg Verpackung: 28 x 26 x 8 cm - 1,4 kg – VOL - 0,004 m <sup>3</sup>		
Anschluss: Direktanschluss Baldachinfarbe: Schwarz - Kabeleingänge: 3		

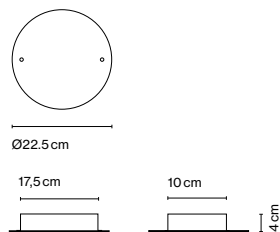

### Nenúfar Baldachin 60W

Artikelnr. A647-014	Ausführung ● Schwarz	Preis *319 €
Materialien Struktur: Lackiertes Eisen		Dimmbar: Nein
Produktart: Zubehör Leuchte: 180 - 295 VAC 60W (max.) Gewicht: Netto 1,6 kg – Brutto 2 kg Verpackung: 33 x 31 x 8 cm - 2 kg – VOL - 0,09 m <sup>3</sup>		
Anschluss: Direktanschluss Baldachinfarbe: Schwarz - Kabeleingänge: 4		

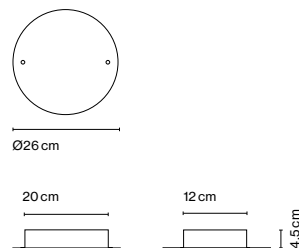

### Nenúfar Baldachin 100W

Artikelnr. A647-015	Ausführung ● Schwarz	Preis *370 €
Materialien Struktur: Lackiertes Eisen		Dimmbar: Nein
Produktart: Zubehör Leuchte: 90 - 264 VAC 100W (max.) Gewicht: Netto 2 kg – Brutto 2,5 kg Verpackung: 32 x 31 x 9 cm - 2,5 kg – VOL - 0,008 m <sup>3</sup>		
Anschluss: Direktanschluss Baldachinfarbe: Schwarz - Kabeleingänge: 5		

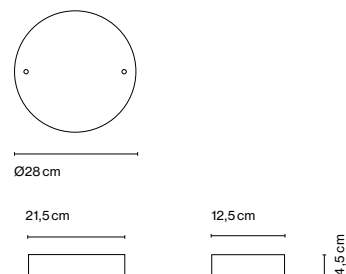

### Nenúfar Baldachin 60W DALI

Artikelnr. A647-043	Ausführung ● Schwarz	Preis *390 €
Materialien Struktur: Lackiertes Eisen		Dimmbar: Nein
Produktart: Zubehör Leuchte: 220 - 240 VAC DALI 60W (max.) Gewicht: Netto 1,9 kg – Brutto 2,6 kg Verpackung: 44 x 44 x 13 cm - 2,6 kg – VOL - 0,012 m <sup>3</sup>		
Anschluss: Direktanschluss Baldachinfarbe: Schwarz - Kabeleingänge: 5		

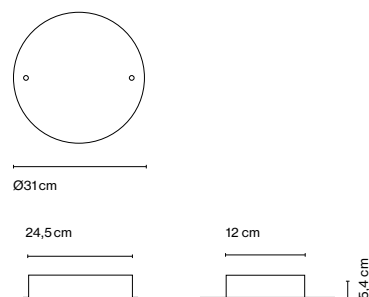

## Runder Baldachin 100W

Artikelnr.	Ausführung	Dimmung	Klasse	Preis
A693-005	● Schwarz	Triac	III	534 €
A693-006	● Schwarz	DALI	II	534 €

Materialien  
Struktur: Lackiertes Eisen

Dimmbar: Ja  
Integrierter Dimmer: Nein  
Dimmprotokoll: Triac  
DALI

Produktart: Zubehör  
Leuchte: 220 - 240 VAC TRIAC 100W (max.)  
Leuchte: 220 - 240 VAC DALI 100W (max.)  
Gewicht: Netto 3,3 kg – Brutto 3,8 kg  
Verpackung: 42 x 42 x 8 cm - 3,8 kg – VOL - 0,013 m<sup>3</sup>

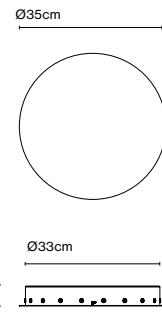
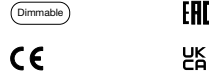

Anschluss: Direktanschluss  
Baldachinfarbe: Schwarz - Kabeleingänge: 19

## Nenúfar Baldachin 100W 1-10V

Artikelnr.	Ausführung	Preis
A647-047	● Schwarz	*457 €

Materialien  
Struktur: Lackiertes Eisen

Dimmbar: Ja  
Integrierter Dimmer: Nein  
Dimmprotokoll: 1-10V

Produktart: Zubehör  
Leuchte: 220 - 240 VAC 0-10V 100W (max.)  
Gewicht: Netto 2,1 kg – Brutto 2,5 kg  
Verpackung: 44 x 44 x 13 cm - 2,5 kg – VOL - 0,012 m<sup>3</sup>

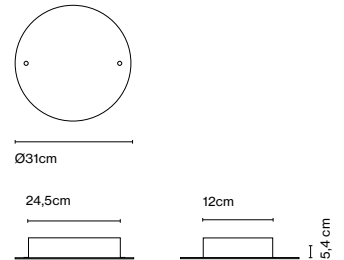
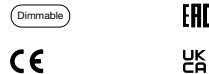

Anschluss: Direktanschluss  
Baldachinfarbe: Schwarz - Kabeleingänge: 5

## Für die Installation in abgehängten Decken

Das Deckenplatten-Zubehör ist eine technische Lösung, bei der der Driver in der abgehängten Decke versteckt wird. Für eine versteckte Montage des Drivers sind 4 verschiedene Modelle mit einer Leistung von 20-30-60-100W erhältlich.

## Nenúfar Deckenplatte

Artikelnr.	Ausführung	Preis
A647-016	● Schwarz	*43 €

Materialien  
Struktur: Lackiertes Eisen

Produktart: Zubehör  
Gewicht: Netto 0,19 kg – Brutto 0,19 kg  
Verpackung: 25 x 16 x 1 cm - 0,19 kg – VOL - 0,0004 m<sup>3</sup>

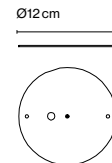

Artikelnr.	Beschreibung	Preis
968-058	Nenúfar Driver 30W	101 €
968-059	Nenúfar Driver 60W	149 €
968-060	Nenúfar Driver 100W	200 €
968-197	Nenúfar Driver 100W DALI	208 €
968-063	Nenúfar Driver 80W 1-10V / DSI	221 €
968-064	Nenúfar Driver 100W 1-10V / DSI	248 €

## Nenúfar Pre-set 3A

Artikelnr.	Ausführung	Dimmung	Klasse	Preis
A647-101	● Schwarz	-	I	*2043 €
A647-103	● Schwarz	DALI	I	*2572 €
A647-105	● Schwarz	1-10V	I	*2106 €

Materialien  
 Schaft: Metall  
 Schirm: Polycarbonat  
 Diffusor: Methacrylat

Dimmbar: Ja  
 Integrierter Dimmer: Nein  
 Dimmprotokoll: DALI  
 1-10V

Produktart: Pendelleuchten  
 Lichtquelle: LED SMD 24Vdc 27W (x3) 2700K CRI90 3150lm (x3)  
 Leuchte: 90 - 264 VAC 80W 611lm (x3)  
 220 - 240 VAC DALI 76W 611lm (x3)  
 220 - 240 VAC 0-10V 79W 611lm (x3)  
 Gewicht: Netto 5,1 kg – Brutto 7,5 kg  
 Verpackung: 44 x 44 x 13 cm – 4,5 kg Vol – 0,025 m<sup>3</sup>  
 (3x) 69 x 34 x 32 cm – 3 kg Vol – 0,075 m<sup>3</sup>  
 Produkthinweise: 3000K auf Anfrage  
 LED inklusive

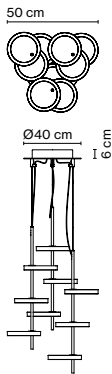

Dimmable



Anschluss: Direktanschluss  
 Kabelfarbe: Schwarz  
 Baldachinfarbe: Schwarz



## Nenúfar Pre-set 5A

Artikelnr.	Ausführung	Dimmung	Klasse	Preis
A647-113	● Schwarz	-	I	*3229 €
A647-115	● Schwarz	DALI	I	*3955 €
A647-117	● Schwarz	1-10V	I	*3398 €

Materialien  
 Schaft: Metall  
 Schirm: Polycarbonat  
 Diffusor: Methacrylat

Dimmbar: Ja  
 Integrierter Dimmer: Nein  
 Dimmprotokoll: DALI  
 1-10V

Produktart: Pendelleuchten  
 Lichtquelle: LED SMD 24Vdc 27W (x5) 2700K CRI90 3150lm (x5)  
 Leuchte: 180 - 264 VAC 134W 611lm (x5)  
 220 - 240 VAC DALI 611lm (x5)  
 220 - 240 VAC 0-10V 611lm (x5)  
 Gewicht: Netto 8 kg – Brutto 9,5 kg  
 Verpackung: 53 x 53 x 12 cm – 6,5 kg Vol – 0,033 m<sup>3</sup>  
 (5x) 69 x 34 x 32 cm – 3 kg Vol – 0,075 m<sup>3</sup>  
 Produkthinweise: 3000K auf Anfrage  
 LED inklusive

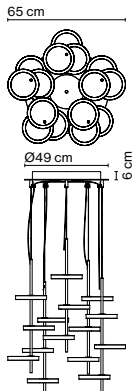

Dimmable



Anschluss: Direktanschluss  
 Kabelfarbe: Schwarz  
 Baldachinfarbe: Schwarz





## Nenúfar Pre-set 7A

Artikelnr.	Ausführung	Dimmung	Klasse	Preis
A647-125	● Schwarz	-	I	*4456 €
A647-127	● Schwarz	DALI	I	*5376 €
A647-129	● Schwarz	1-10V	I	*4723 €

Materialien	Dimmbar: Ja
Schaft: Metall	Integrierter Dimmer: Nein
Schirm: Polycarbonat	Dimmprotokoll: DALI
Diffusor: Methacrylat	1-10V

Produktart: Pendelleuchten  
 Lichtquelle: LED SMD 24Vdc 27W (x7) 2700K CRI90 3150lm (x7)  
 Leuchte: 180 - 264 VAC 188W 611lm (x7)  
 180 - 264 VAC 188W 611lm (x7)  
 220 - 240 VAC 0-10V 184W 611lm (x7)  
 Gewicht: Netto 16,8 kg – Brutto 18,5 kg  
 Verpackung: 70 x 70 x 20 cm – 15,5 kg Vol – 0,098 m<sup>3</sup>  
 (7x) 69 x 34 x 32 cm – 3 kg Vol – 0,075 m<sup>3</sup>  
 Produkthinweise: 3000K auf Anfrage  
 LED inklusive

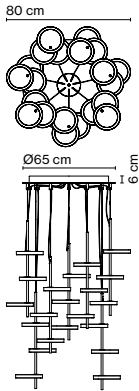

Dimmable

CE

ERC

UK  
CA



Anschluss: Direktanschluss  
 Kabelfarbe: Schwarz  
 Baldachinfarbe: Schwarz



## Nenúfar Pre-set 9A

Artikelnr.	Ausführung	Dimmung	Klasse	Preis
A647-137	● Schwarz	-	I	*5620 €
A647-139	● Schwarz	DALI	I	*6839 €
A647-141	● Schwarz	1-10V	I	*5811 €

Materialien	Dimmbar: Ja
Schaft: Metall	Integrierter Dimmer: Nein
Schirm: Polycarbonat	Dimmprotokoll: DALI
Diffusor: Methacrylat	1-10V

Produktart: Pendelleuchten  
 Lichtquelle: LED SMD 24Vdc 27W (x9) 2700K CRI90 3150lm (x9)  
 Leuchte: 90 - 264 VAC 213W 611lm (x9)  
 220 - 240 VAC DALI 240W 611lm (x9)  
 220 - 240 VAC 0-10V 213W 611lm (x9)  
 Gewicht: Netto 48,2 kg – Brutto 50 kg  
 Verpackung: 80 x 81 x 50 cm – 23 kg Vol – 0,32 m<sup>3</sup>  
 (9x) 69 x 34 x 32 cm – 3 kg Vol – 0,075 m<sup>3</sup>  
 Produkthinweise: 3000K auf Anfrage  
 LED inklusive

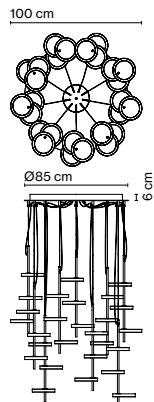

Dimmable

CE

ERC

UK  
CA



Anschluss: Direktanschluss  
 Kabelfarbe: Schwarz  
 Baldachinfarbe: Schwarz





## Neón de Luz NL - A 65

Artikelnr.	Ausführung	Dimmung	Klasse	Preis
A70-510	● Aluminium LED	-	II	*404 €
A70-509	● Aluminium LED	DALI	II	*471 €

**Materialien**  
 Struktur: Polycarbonat mit Reflektoren  
 Halterungen: Verchromtes Zamak  
 Reaktanzbox: Polycarbonat

Dimmbar: Abhängig vom Modell  
 Integrierter Dimmer: Nein  
 Dimmprotokoll: DALI

Produktart: Wandleuchten  
 Lichtquelle: LED SMD 450mA 15W 3000K CRI80 2250lm  
 Leuchte: 220 - 240 VAC 18,94W  
           220 - 240 VAC DALI 2 18,87W  
 Gewicht: Netto 1,2 kg – Brutto 1,8 kg  
 Verpackung: 68 x 8 x 8 cm – 0,6 kg Vol – 0,004 m<sup>3</sup>  
               58 x 22 x 5 cm – 1,2 kg Vol – 0,006 m<sup>3</sup>  
 LED inklusive

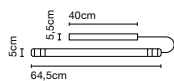

Dimmable



CE

ERC

UK  
CA

Anschluss: Direktanschluss  
 Kabelfarbe: Transparent  
 Baldachinfarbe: Weiß



## Neón de Luz NL - A 95

Artikelnr.	Ausführung	Dimmung	Klasse	Preis
A70-500	● Aluminium LED	-	II	*445 €
A70-508	● Aluminium LED	DALI	II	*512 €

Materialien  
 Struktur: Polycarbonat mit Reflektoren  
 Halterungen: Verchromtes Zamak  
 Reaktanzbox: Polycarbonat

Dimmbar: Abhängig vom Modell  
 Integrierter Dimmer: Nein  
 Dimmprotokoll: DALI

Produktart: Wandleuchten

Lichtquelle: LED SMD 450mA 27,6W 3000K CRI80 3710lm

Leuchte: 220 - 240 VAC 30,13W 2200lm

220 - 240 VAC DALI 18,94W 2200lm

Gewicht: Netto 1,4 kg – Brutto 2,26 kg

Verpackung: 100 x 8 x 8 cm – 1,16 kg Vol – 0,006 m<sup>3</sup>

58 x 22 x 5 cm – 1,2 kg Vol – 0,006 m<sup>3</sup>

LED inklusive

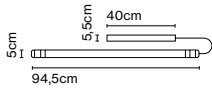

Dimmable



CE

ERC

UK  
CA

Anschluss: Direktanschluss

Kabelfarbe: Transparent

Baldachinfarbe: Weiß



## Neón de Luz NL - A 125

Artikelnr.	Ausführung	Dimmung	Klasse	Preis
A70-501	● Aluminium LED	-	II	*564 €
A70-512	● Aluminium LED	DALI	II	*630 €

Materialien  
 Struktur: Polycarbonat mit Reflektoren  
 Halterungen: Verchromtes Zamak  
 Reaktanzbox: Polycarbonat

Dimmbar: Abhängig vom Modell  
 Integrierter Dimmer: Nein  
 Dimmprotokoll: DALI

Produktart: Wandleuchten

Lichtquelle: LED SMD 450mA 38,9W 3000K CRI80 5190lm

Leuchte: 220 - 240 VAC 40,35W 3020lm

220 - 240 VAC DALI 40,29W 3020lm

Gewicht: Netto 2,1 kg – Brutto 3 kg

Verpackung: 127 x 8 x 8 cm – 1,8 kg Vol – 0,008 m<sup>3</sup>

58 x 22 x 5 cm – 1,2 kg Vol – 0,006 m<sup>3</sup>

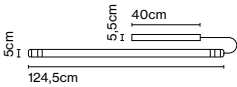

Dimmable



CE

ERC

UK  
CA

Anschluss: Direktanschluss

Kabelfarbe: Transparent

Baldachinfarbe: Weiß



## Neón de Luz NL - A 155

Artikelnr.	Ausführung	Dimmung	Klasse	Preis
A70-502	● Aluminium LED	-	II	*649 €
A70-513	● Aluminium LED	DALI	II	*715 €

**Materialien**  
 Struktur: Polycarbonat mit Reflektoren  
 Halterungen: Verchromtes Zamak  
 Reaktanzbox: Polycarbonat

Dimmbar: Abhängig vom Modell  
 Integrierter Dimmer: Nein  
 Dimmprotokoll: DALI

Produktart: Wandleuchten

Lichtquelle: LED SMD 450mA 51,25W 3000K CRI80 8715lm

Leuchte: 220 - 240 VAC 55,98W 4274lm

220 - 240 VAC DALI 55,8W 4274lm

Gewicht: Netto 2,2 kg – Brutto 3,5 kg

Verpackung: 158 x 8 x 8 cm – 2,3 kg Vol – 0,010 m<sup>3</sup>

58 x 22 x 5 cm – 1,2 kg Vol – 0,006 m<sup>3</sup>

LED inklusive

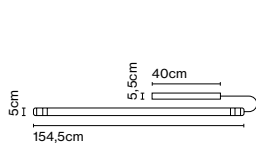

Dimmable



CE

ERC

UK  
CA

Anschluss: Direktanschluss

Kabelfarbe: Transparent

Baldachinfarbe: Weiß



## Neón de Luz NL - S 65

Artikelnr.	Ausführung	Dimmung	Klasse	Preis
A70-511	● Aluminium LED	-	II	*427 €
A70-514	● Aluminium LED	DALI	II	*497 €

**Materialien**  
 Struktur: Polycarbonat mit Reflektoren  
 Halterungen: Verchromtes Zamak  
 Reaktanzbox: Polycarbonat

Dimmbar: Abhängig vom Modell  
 Integrierter Dimmer: Nein  
 Dimmprotokoll: DALI

Produktart: Pendelleuchten

Lichtquelle: LED SMD 450mA 15W 3000K CRI80 2250lm

Leuchte: 220 - 240 VAC 18,94W

220 - 240 VAC DALI 18,87W

Gewicht: Netto 1,4 kg – Brutto 1,8 kg

Verpackung: 68 x 8 x 8 cm – 0,6 kg Vol – 0,004 m<sup>3</sup>

50 x 18 x 8 cm – 1,2 kg Vol – 0,006 m<sup>3</sup>

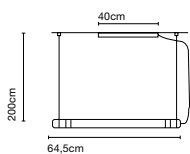

Dimmable



CE

ERC

UK  
CA

Kabellänge: 2 m

Anschluss: Direktanschluss

Kabelfarbe: Transparent

Baldachinfarbe: Weiß



## Neón de Luz NL - S 95

Artikelnr.	Ausführung	Dimmung	Klasse	Preis
A70-503	● Aluminium LED	-	II	*477 €
A70-515	● Aluminium LED	DALI	II	*543 €

Materialien  
 Struktur: Polycarbonat mit Reflektoren  
 Halterungen: Verchromtes Zamak  
 Reaktanzbox: Polycarbonat

Dimmbar: Abhängig vom Modell  
 Integrierter Dimmer: Nein  
 Dimmprotokoll: DALI

Produktart: Pendelleuchten

Lichtquelle: LED SMD 450mA 27,6W 3000K CRI80 3710lm

Leuchte: 220 - 240 VAC 30,13W 2200lm

220 - 240 VAC 29,07W 2200lm

Gewicht: Netto 1,5 kg – Brutto 2,26 kg

Verpackung: 100 x 8 x 8 cm – 1,16 kg Vol – 0,006 m<sup>3</sup>

58 x 22 x 5 cm – 1,2 kg Vol – 0,006 m<sup>3</sup>

LED inklusive

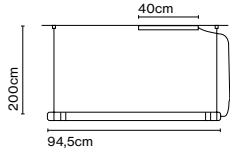

Dimmable



CE

EAC

UK  
CA

Kabellänge: 2 m

Anschluss: Direktanschluss

Kabelfarbe: Transparent

Baldachinfarbe: Weiß



## Neón de Luz NL - S 125

Artikelnr.	Ausführung	Dimmung	Klasse	Preis
A70-504	● Aluminium LED	-	II	*595 €
A70-516	● Aluminium LED	DALI	II	*663 €

Materialien  
 Struktur: Polycarbonat mit Reflektoren  
 Halterungen: Verchromtes Zamak  
 Reaktanzbox: Polycarbonat

Dimmbar: Abhängig vom Modell  
 Integrierter Dimmer: Nein  
 Dimmprotokoll: DALI

Produktart: Pendelleuchten

Lichtquelle: LED SMD 450mA 38,9W 3000K CRI80 5190lm

Leuchte: 220 - 240 VAC 40,35W 3020lm

220 - 240 VAC 40,29W 3020lm

Gewicht: Netto 2,1 kg – Brutto 2,74 kg

Verpackung: 127 x 8 x 8 cm – 1,54 kg Vol – 0,008 m<sup>3</sup>

51 x 17 x 8 cm – 1,2 kg Vol – 0,006 m<sup>3</sup>

LED inklusive

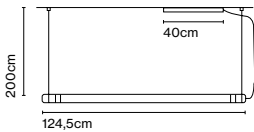

Dimmable



CE

EAC

UK  
CA

Kabellänge: 2 m

Anschluss: Direktanschluss

Kabelfarbe: Transparent

Baldachinfarbe: Weiß





## Neón de Luz NL - S 155

Artikelnr.	Ausführung	Dimmung	Klasse	Preis
A70-505	● Aluminium LED	-	II	*677 €
A70-517	● Aluminium LED	DALI	II	*742 €

Materialien  
Struktur: Polycarbonat mit Reflektoren  
Halterungen: Verchromtes Zamak  
Reaktanzbox: Polycarbonat

Dimmbar: Abhängig vom Modell  
Integrierter Dimmer: Nein  
Dimmprotokoll: DALI

Produktart: Pendelleuchten  
Lichtquelle: LED SMD 450mA 51,25W 3000K CRI80 8715lm  
Leuchte: 220 - 240 VAC 55,98W 4274lm  
220 - 240 VAC DALI 55,82W 4274lm  
Gewicht: Netto 2,3 kg – Brutto 3,2 kg  
Verpackung: 158 x 8 x 8 cm – 2 kg Vol – 0,010 m<sup>3</sup>  
58 x 22 x 5 cm – 1,2 kg Vol – 0,006 m<sup>3</sup>  
LED inklusive

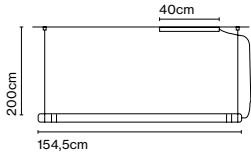

Dimmable



CE

ERC

UK  
CA

Kabellänge: 2 m  
Anschluss: Direktanschluss  
Kabelfarbe: Transparent  
Baldachinfarbe: Weiß



N°8, Christophe Mathieu

Die Leuchte N°8 erfüllt alle Bedingungen, die an eine Leselampe gestellt werden: Lichteffizienz, Beweglichkeit, Langlebigkeit und Schönheit. Das Design vereint sämtliche dieser Anforderungen und sorgt für ein ausgeklügeltes Leuchtenobjekt,

das seiner Aufgabe mehr als gerecht wird. Die N°8 gehört an das Kopfteil des Bettes und verleiht jedem Raum Gemütlichkeit.



N°8

Artikelnr.	Ausführung	Preis
A670-001	● Eiche	374 €
A670-002	● Wenge	374 €

Materialien Dimmbar: Nein  
 Wandhalterung: Metall  
 Arm: Metall mit geflochtenem Gewebe  
 Leuchtkopf: Holz

Produktart: Wandleuchten  
 Lichtquelle: LED SMD 700mA 2,1W 2700K CRI80 226,5lm  
 Leuchte: 100 - 240 VAC 4,25 W  
 Gewicht: Netto 0,62 kg – Brutto 1,15 kg  
 Verpackung: 69 x 17 x 12 cm – 1,15 kg Vol – 0,01 m<sup>3</sup>  
 LED inklusive

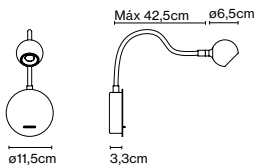

Anschluss: Direktanschluss  
 Baldachinfarbe: Schwarz  
 Schalterposition: Wandhalterung

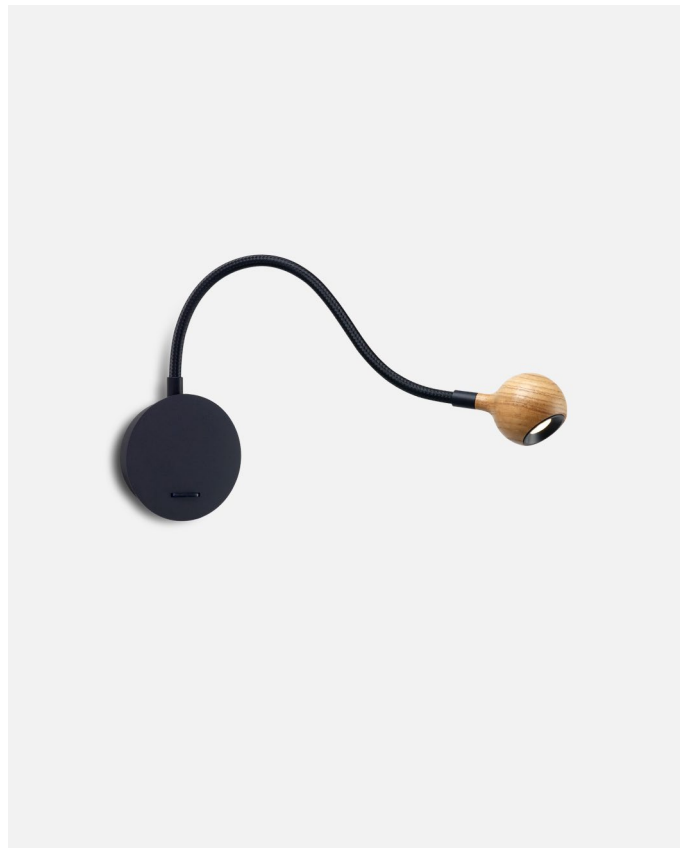



## Piola

Artikelnr.	Ausführung	Preis
A682-001	● Weiß	792 €
A682-003	● Rosa	*792 €
A682-004	● Grafit	*792 €

**Materialien**  
 Struktur: Polycarbonat  
 Schirm: Laminiertes Band aus PVC und Polyester  
 Schaft: Metall

Dimmbar: Ja  
 Integrierter Dimmer: Nein  
 Dimmprotokoll: Triac

**Produktart:** Pendelleuchten  
**Lichtquelle:** LED SMD 700mA 16,28W 2700K CRI90 1873lm  
**Leuchte:** 180 - 295 VAC TRIAC 19,71W 810lm  
**Gewicht:** Netto 3,2 kg – Brutto 5,9 kg  
**Verpackung:** 72 x 38 x 25 cm – 5,9 kg Vol – 0,07 m<sup>3</sup>  
 LED inklusive

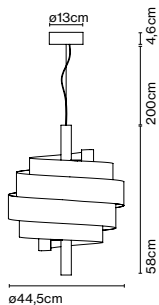

Dimmable



CE

ERC

UK  
CA



Kabellänge: 2 m  
 Anschluss: Direktanschluss  
 Kabelfarbe: Schwarz  
 Baldachinfarbe: Schwarz



Ein gutes Design ist eines, das lange Bestand hat. Dies ist der Fall bei der Plaff-on!, einer Leuchte, die seit fast zehn Jahren Decken und Wände beleuchtet. Diese sehr

funktionelle Kollektion wurde aktualisiert und ihre neuen Versionen in schwarzer Ausführung sind nun auch für den Aussenbereich geeignet.



Plaff-on! 16 IP65

Artikelnr.	Ausführung	Preis
A628-050	● Schwarz	223 €
A628-050-31-27K	● Rostbraun	223 €

Materialien	Dimmbar: Ja
Struktur: Aluminium	Integrierter Dimmer: Nein
Schirm: Opal geblasenes Glas	Dimmprotokoll: Triac

Produktart: Wandleuchten / Deckenleuchten  
 Lichtquelle: LED COB 230 VAC 8W 2700K CRI90 571lm  
 Leuchte: 230 VAC TRIAC 8,47W 225lm  
 Gewicht: Netto 0,8 kg – Brutto 1,2 kg  
 Verpackung: 22 x 22 x 17 cm – 1,2 kg Vol – 0,008 m<sup>3</sup>  
 LED inklusive

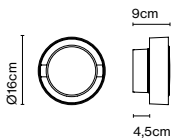

Dimmable



CE

IP65

EAC

UK  
CA



Anschluss: Direktanschluss

## Signaletik-Front

Artikelnr.	Beschreibung	Preis
-	3 - 10 St.	79 €
-	11 - 25 St.	70 €
-	26 oder mehr St.	63 €

Produktart: Zubehör

Produktthinweise: Mindestbestellmenge 3 St.

Auf Anfrage.

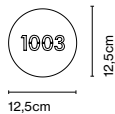

## Plaff-on! 33 LED IP54

Artikelnr.	Ausführung	Dimmung	CCT	Preis
A628-054	● Schwarz	Triac	27K	382 €
A628-055	● Schwarz	DALI	27K	438 €
A628-065	● Schwarz	Triac	27K - 30K - 40K	402 €

Materialien

Struktur: Aluminium

Schirm: Opal geblasenes Glas

Dimmbar: Ja

Integrierter Dimmer: Nein

Dimmprotokoll: Triac  
DALI

Produktart: Wandleuchten / Deckenleuchten

Lichtquelle: LED SMD 700mA 21,8W 2700K CRI90 2654lm

Leuchte: 220 - 240 VAC TRIAC 27W 1941lm

220 - 240 VAC DALI 26,1W 1941lm

Lichtquelle: LED SMD 700mA 21,8W 3000K CRI90 2929lm

Leuchte: 220 - 240 VAC TRIAC 26,95W

Lichtquelle: LED SMD 700mA 21,8W 4000K CRI90 3049lm

Leuchte: 220 - 240 VAC TRIAC 26,95W

Gewicht: Netto 4 kg – Brutto 4,5 kg

Verpackung: 40 x 40 x 21 cm – 4,5 kg Vol – 0,03 m<sup>3</sup>

LED inklusive

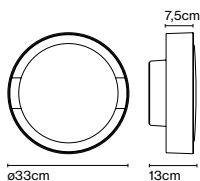

Dimmable



CE

IP54

ERC

UK  
CA



Anschluss: Direktanschluss

Das 3-CCT Modell verfügt über einen integrierten Schalter zur Auswahl der gewünschten Farbtemperatur bei der Installation.



## Plaff-on! 33 IP54

Artikelnr. Ausführung Preis  
 A628-053 ● Schwarz 254 €

Materialien  
 Struktur: Aluminium  
 Schirm: Opal geblasenes Glas

Produktart: Wandleuchten / Deckenleuchten  
 Lichtquelle: 2x E27 LED Standard 8W  
 Gewicht: Netto 4,1 kg – Brutto 4,5 kg  
 Verpackung: 40 x 40 x 21 cm – 4,5 kg Vol – 0,03 m<sup>3</sup>

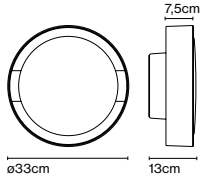

IP54



Anschluss: Direktanschluss

## Plaff-on! 50 LED IP54

Artikelnr.	Ausführung	Dimmung	CCT	Klasse	Preis
A628-057	● Schwarz	Triac	27K	II	659 €
A628-058	● Schwarz	DALI	27K	I	675 €
A628-066	● Schwarz	Triac	27K - 30K - 40K	II	684 €

Materialien Dimmbar: Ja  
 Struktur: Aluminium Integrierter Dimmer: Nein  
 Schirm: Opal geblasenes Glas Dimmprotokoll: Triac  
 DALI

Produktart: Wandleuchten / Deckenleuchten  
 Lichtquelle: LED SMD 700mA 28,4W 2700K CRI90 3318lm  
 Leuchte: 220 - 240 VAC TRIAC 34W 2172lm  
 220 - 240 VAC DALI 33,25W 2172lm

Lichtquelle: LED SMD 700mA 28,4W 3000K CRI90 3753lm  
 Leuchte: 220 - 240 VAC TRIAC 34W

Lichtquelle: LED SMD 700mA 28,4W 4000K CRI90 3798lm  
 Leuchte: 220 - 240 VAC TRIAC 34W  
 Gewicht: Netto 7,2 kg – Brutto 8,5 kg  
 Verpackung: 60 x 60 x 25 cm – 8,5 kg Vol – 0,09 m<sup>3</sup>  
 LED inklusive

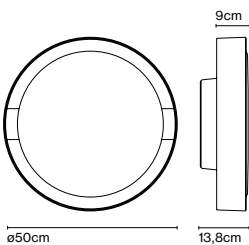

IP54



Anschluss: Direktanschluss

Das 3-CCT Modell verfügt über einen integrierten Schalter zur Auswahl der gewünschten Farbtemperatur bei der Installation  
**marset**

## Plaff-on! 50 IP54

Artikelnr. Ausführung Preis  
A628-056 ● Schwarz 450 €

### Materialien

Struktur: Aluminium  
Schirm: Opal geblasenes Glas

Produktart: Wandleuchten / Deckenleuchten

Lichtquelle: 4x E27 LED Standard 8W

Gewicht: Netto 6,6 kg – Brutto 8,5 kg

Verpackung: 60 x 60 x 25 cm – 8,5 kg Vol – 0,09 m<sup>3</sup>

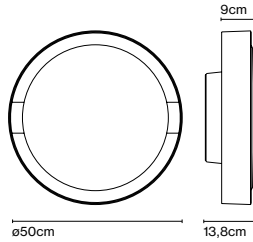

CE

ERC

UK  
CA



IP54



Anschluss: Direktanschluss

## Plaff-on! A IP65

Artikelnr. Ausführung Preis  
A628-061 ● Schwarz 241 €

### Materialien

Struktur: Aluminium  
Schirm: Opal geblasenes Glas

Dimmbar: Ja

Integrierter Dimmer: Nein

Dimmprotokoll: Triac

Produktart: Wandleuchten

Lichtquelle: LED COB 230 VAC 8W 2700K CRI90 571lm

Leuchte: 230 VAC TRIAC 8,47W 225lm

Gewicht: Netto 0,8 kg – Brutto 1,2 kg

Verpackung: 22 x 22 x 16,5 cm – 1,2 kg Vol – 0,008 m<sup>3</sup>

LED inklusive

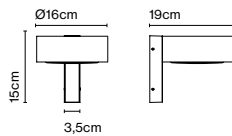

Dimmable

CE

ERC

UK  
CA



IP65



Anschluss: Direktanschluss

Plaff-on! S16 IP65 NEU

Artikelnr. Deutschland	Ausführung	Preis
A628-072-31-27K	● Rostbraun	345 €
A628-072-39-27K	▲ Schwarz-Weiß	345 €

Artikelnr. Schweiz		
A628-078-31-27K	● Rostbraun	355 €
A628-078-39-27K	▲ Schwarz-Weiß	355 €

Materialien	Dimmbar: Ja
Struktur: Aluminium	Integrierter Dimmer: Nein
Schirm: Opal geblasenes Glas	Dimmprotokoll: Triac

Produktart: Pendelleuchten  
 Lichtquelle: LED COB 230 VAC 8W 2700K CRI90 571lm  
 Leuchte: 230 VAC TRIAC 8,47W 225lm  
 Gewicht: Netto 1,3 kg – Brutto 1,9 kg  
 Verpackung: 22 x 22 x 25 cm – 1,9 kg Vol – 0,01 m<sup>3</sup>  
 LED inklusive

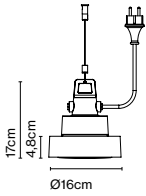

Dimmable



**IP65**

(Nur CH version)



Anschluss: Direktanschluss

Girlandenzubehör NEU

Artikelnr.	Ausführung	Preis
A628-074	● Edelstahl	55 €

Produktart: Zubehör

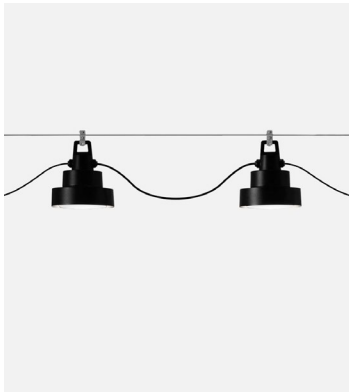
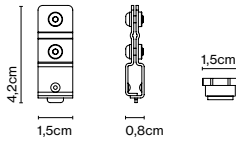

Canopy IP65 NEU

Artikelnr.	Ausführung	Preis
A628-075-39	● Schwarz	65 €

Produktart: Zubehör  
 Gewicht: Netto 0,2 kg – Brutto 0,3 kg  
 Verpackung: 16 x 9 x 15 cm - 0,3 kg – VOL - 0,002 m<sup>3</sup>



**IP65**



## Plaff-on! B IP65

Artikelnr.	Ausführung	Preis
A628-064	● Schwarz	466 €
A628-064-31-27K	● Rostbraun	466 €

Materialien	Dimmbar: Ja
Struktur: Aluminium	Integrierter Dimmer: Nein
Schirm: Opal geblasenes Glas	Dimmprotokoll: Triac

Produktart: Wegeleuchten  
 Lichtquelle: LED COB 230 VAC 8W 2700K CRI90 571lm  
 Leuchte: 230 VAC TRIAC 8,47W 225lm  
 Gewicht: Netto 1,8 kg – Brutto 3,4 kg  
 Verpackung: 23,5 x 83 x 33,5 cm – 3,4 kg Vol – 0,07 m<sup>3</sup>  
 LED inklusive

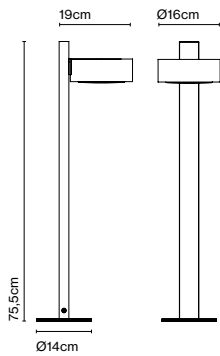

Dimmable



CE

IP65

ERC

UK  
CA



Anschluss: Direktanschluss

## Bodenbefestigungsteil

Artikelnr.	Ausführung	Preis
A628-071	● Edelstahl	81 €

Materialien  
 Struktur: Edelstahl 316L

Produktart: Zubehör  
 Gewicht: Netto 0,2 kg – Brutto 0,84 kg  
 Verpackung: 26 x 26 x 20 cm – 0,84 kg – VOL – 0,13 m<sup>3</sup>

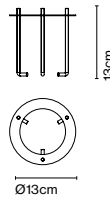

## Ersatzteile

Artikelnr.	Produkt	Ausführung	Ersatzteil	Preis
R628-002	Plaff-on! 16 IP65	-	Glas	80 €
R628-010	Plaff-on! 33 IP54	-	Glas	135 €
R628-011	Plaff-on! 50 IP54	-	Glas	240 €

## Pleat Box, Xavier Mañosa & Mashallah

Die Pendelleuchte Pleat Box entsteht bei einem Experiment, bei dem ein digital erstellter Entwurf von Stofffalten auf keramisches Material übertragen wird, sodass ein organisch anmutendes Design erzeugt wird.

Weil Keramik ein geschmeidiges, formbares Material ist, bietet es die Möglichkeit, einzigartige Objekte zu schaffen. Außen ist der Keramikschirm in den Farben Weiß, Schwarz, Terrakotta und Grau erhältlich.

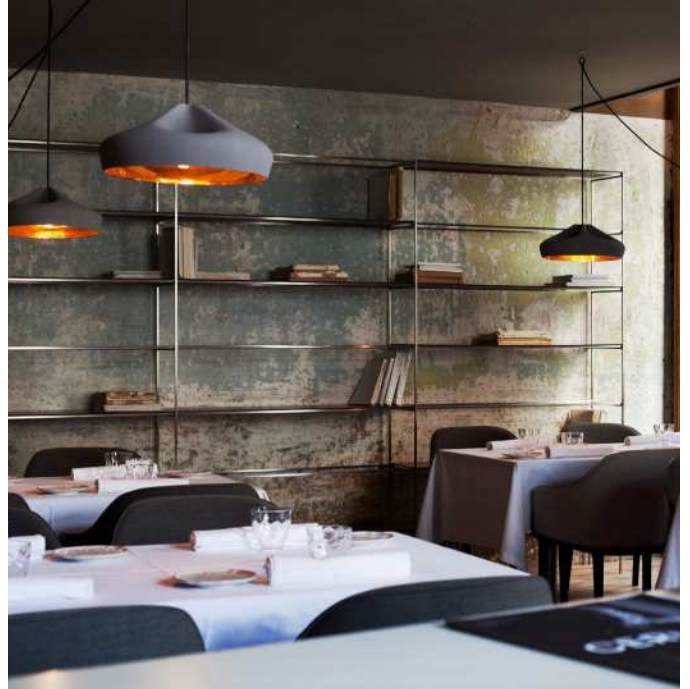

### Pleat Box 13

Artikelnr.	Ausführung	Preis
A636-049	● Weiß - Weiß	346 €
A636-050	● Weiß - Gold	510 €
A636-051	● Grau - Weiß	346 €
A636-052	● Grau - Gold	510 €
A636-053	● Terrakotta - Weiß	346 €
A636-054	● Terrakotta - Gold	510 €
A636-073	● Schwarz - Weiß	346 €
A636-083	● Schwarz - Gold	510 €

#### Materialien

Schirm: Keramik, Innenseite mit glänzender, weißer Glasur oder Gold

Baldachin: Keramik

Kabel: Textil

#### Produktart: Pendelleuchten

Lichtquelle: E27 LED Reflektor 8W

Gewicht: Netto 1,4 kg – Brutto 2 kg

Verpackung: 24 x 24 x 53 cm – 2 kg Vol – 0,03 m<sup>3</sup>

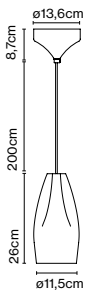

CE

ERC

UK

UK

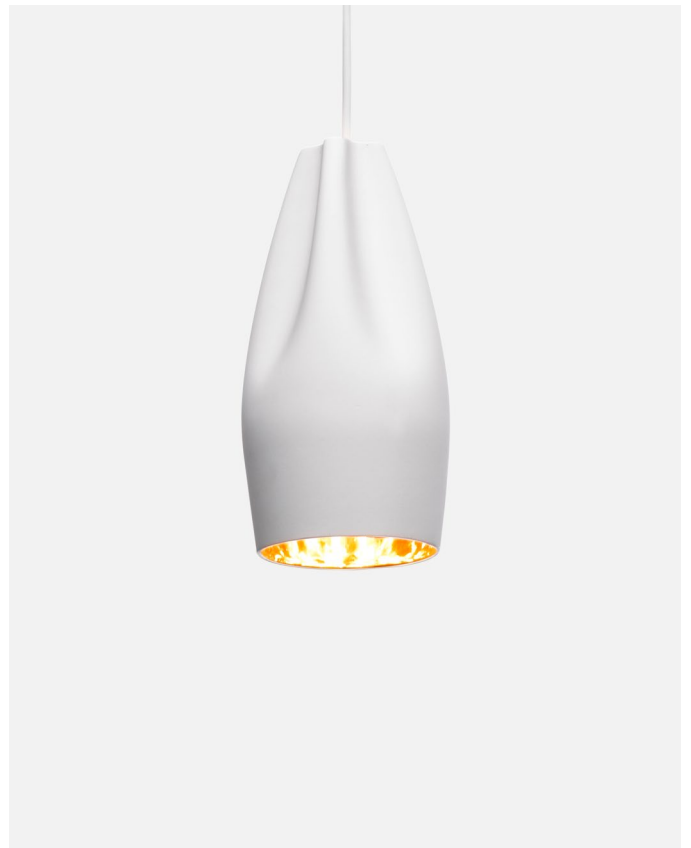

Kabellänge: 2 m

Anschluss: Direktanschluss

Kabelfarbe: Weißes Textilkabel bei weißer Innen- oder

Außenseite der Leuchte. Sonst schwarzes Textilkabel

Baldachinfarbe: Gleiche Farbe wie Schirm



## Pleat Box 13 LED

Artikelnr.	Ausführung	Preis
A636-200	● Weiß - Weiß	443 €
A636-201	● Weiß - Gold	606 €
A636-202	● Grau - Weiß	443 €
A636-203	● Grau - Gold	606 €
A636-204	● Terrakotta - Weiß	443 €
A636-205	● Terrakotta - Gold	606 €
A636-206	● Schwarz - Weiß	443 €
A636-207	● Schwarz - Gold	606 €

Materialien  
 Schirm: Keramik, Innenseite mit glänzender, weißer Glasur oder Gold  
 Baldachin: Keramik  
 Kabel: Textil

Dimmbar: Ja  
 Integrierter Dimmer: Nein  
 Dimmprotokoll: Triac

Produktart: Pendelleuchten  
 Lichtquelle: LED SMD 350mA 4,05W 2700K CRI90 463lm  
 Leuchte: 220 - 240 VAC TRIAC 5,72W 165lm  
 Gewicht: Netto 1,65 kg – Brutto 2,3 kg  
 Verpackung: 24 x 24 x 53 cm – 2,3 kg Vol – 0,03 m<sup>3</sup>  
 LED inklusive

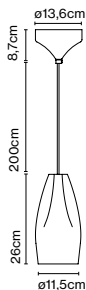

Dimmable



CE

ERC

UK

Kabellänge: 2 m  
 Anschluss: Direktanschluss  
 Kabelfarbe: Weißes Textilkabel bei weißer Innen- oder Außenseite der Leuchte. Sonst schwarzes Textilkabel  
 Baldachinfarbe: Gleiche Farbe wie Schirm

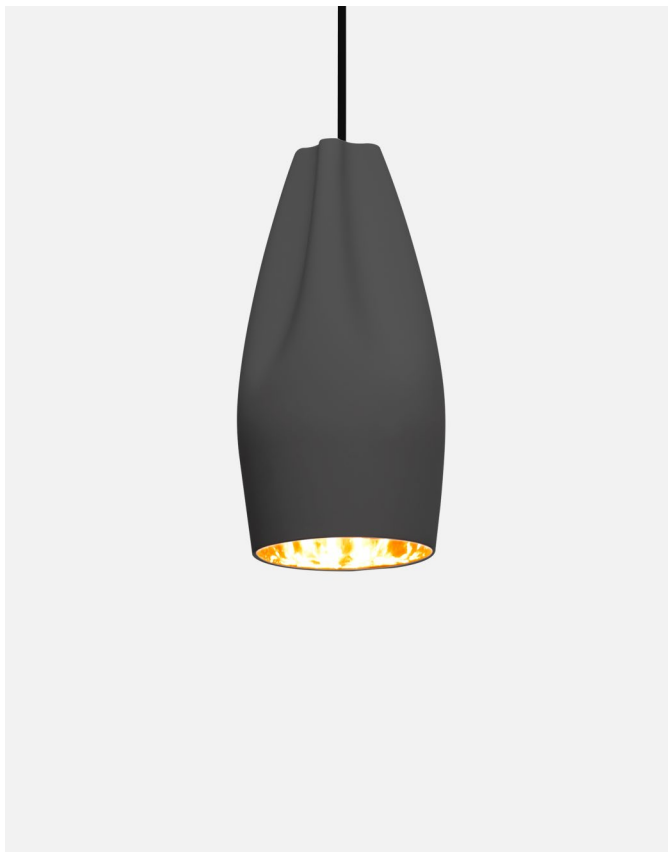

## Pleat Box 24

Artikelnr.	Ausführung	Preis
A636-173	● Weiß - Weiß	366 €
A636-174	● Weiß - Gold	524 €
A636-175	● Grau - Weiß	366 €
A636-176	● Grau - Gold	524 €
A636-177	● Terrakotta - Weiß	366 €
A636-178	● Terrakotta - Gold	524 €
A636-179	● Schwarz - Weiß	366 €
A636-180	● Schwarz - Gold	524 €

Materialien  
 Schirm: Keramik, Innenseite mit glänzender, weißer Glasur oder Gold  
 Baldachin: Keramik  
 Kabel: Textil

Produktart: Pendelleuchten  
 Lichtquelle: E14 LED 5W  
 Gewicht: Netto 1,9 kg – Brutto 2,5 kg  
 Verpackung: 36 x 36 x 30 cm – 2,5 kg Vol – 0,04 m<sup>3</sup>

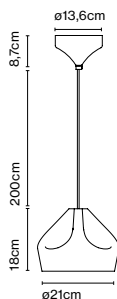

CE

ERC

UK



Kabellänge: 2 m  
 Anschluss: Direktanschluss  
 Kabelfarbe: Weißes Textilkabel bei weißer Innen- oder Außenseite der Leuchte. Sonst schwarzes Textilkabel  
 Baldachinfarbe: Gleiche Farbe wie Schirm



## Pleat Box 24 LED

Artikelnr.	Ausführung	Preis
A636-210	● Weiß - Weiß	537 €
A636-211	● Weiß - Gold	693 €
A636-212	● Grau - Weiß	537 €
A636-213	● Grau - Gold	693 €
A636-214	● Terrakotta - Weiß	537 €
A636-215	● Terrakotta - Gold	693 €
A636-216	● Schwarz - Weiß	537 €
A636-217	● Schwarz - Gold	693 €

Materialien  
 Schirm: Keramik, Innenseite mit glänzender, weißer Glasur oder Gold  
 Baldachin: Keramik  
 Kabel: Textil

Dimmbar: Ja  
 Integrierter Dimmer: Nein  
 Dimmprotokoll: Triac

Produktart: Pendelleuchten  
 Lichtquelle: LED SMD 700mA 8,2W 2700K CRI90 913lm  
 Leuchte: 220 - 240 VAC TRIAC 9,89W 113lm  
 Gewicht: Netto 1,9 kg – Brutto 2,5 kg  
 Verpackung: 36 x 36 x 30 cm – 2,5 kg Vol – 0,04 m<sup>3</sup>  
 LED inklusive

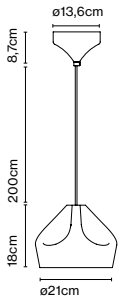

Dimmable



CE

ERC

UK  
CR

Kabellänge: 2 m  
 Anschluss: Direktanschluss  
 Kabelfarbe: Weißes Textilkabel bei weißer Innen- oder Außenseite der Leuchte. Sonst schwarzes Textilkabel  
 Baldachinfarbe: Gleiche Farbe wie Schirm



## Pleat Box 36

Artikelnr.	Ausführung	Preis
A636-061	● Weiß - Weiß	528 €
A636-062	● Weiß - Gold	727 €
A636-063	● Grau - Weiß	528 €
A636-064	● Grau - Gold	727 €
A636-065	● Terrakotta - Weiß	528 €
A636-066	● Terrakotta - Gold	727 €
A636-074	● Schwarz - Weiß	528 €
A636-086	● Schwarz - Gold	727 €
A636-101	● Braun - Weiß	*528 €
A636-102	● Braun - Gold	*727 €

Materialien  
 Schirm: Keramik, Innenseite mit glänzender, weißer Glasur oder Gold  
 Baldachin: Keramik  
 Kabel: Textil

Produktart: Pendelleuchten  
 Lichtquelle: E14 LED 5W  
 Gewicht: Netto 2,6 kg – Brutto 3,7 kg  
 Verpackung: 49 x 49 x 29 cm – 3,7 kg Vol – 0,07 m<sup>3</sup>

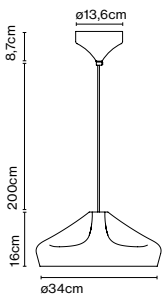

CE

ERC

UK  
CR



Kabellänge: 2 m  
 Anschluss: Direktanschluss  
 Kabelfarbe: Weißes Textilkabel bei weißer Innen- oder Außenseite der Leuchte. Sonst schwarzes Textilkabel  
 Baldachinfarbe: Gleiche Farbe wie Schirm



## Pleat Box 36 LED

Artikelnr.	Ausführung	Preis
A636-220	● Weiß - Weiß	683 €
A636-221	● Weiß - Gold	879 €
A636-222	● Grau - Weiß	683 €
A636-223	● Grau - Gold	879 €
A636-224	● Terrakotta - Weiß	683 €
A636-225	● Terrakotta - Gold	879 €
A636-226	● Schwarz - Weiß	683 €
A636-227	● Schwarz - Gold	879 €
A636-228	● Braun - Weiß	*683 €
A636-229	● Braun - Gold	*879 €

Materialien  
 Schirm: Keramik, Innenseite mit glänzender, weißer Glasur oder Gold  
 Baldachin: Keramik  
 Kabel: Textil

Dimmbar: Ja  
 Integrierter Dimmer: Nein  
 Dimmprotokoll: Triac

Produktart: Pendelleuchten  
 Lichtquelle: LED SMD 700mA 8,2W 2700K CRI90 913lm  
 Leuchte: 220 - 240 VAC TRIAC 9,89W 233lm  
 Gewicht: Netto 3,2 kg – Brutto 4,3 kg  
 Verpackung: 49 x 50 x 30 cm – 4,3 kg Vol – 0,07 m<sup>3</sup>  
 LED inklusive

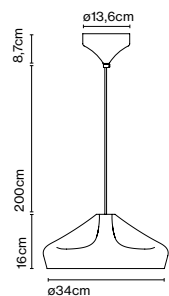

Dimmable



CE

ERC

UK  
CA

Kabellänge: 2 m  
 Anschluss: Direktanschluss  
 Kabelfarbe: Weißes Textilkabel bei weißer Innen- oder Außenseite der Leuchte. Sonst schwarzes Textilkabel  
 Baldachinfarbe: Gleiche Farbe wie Schirm

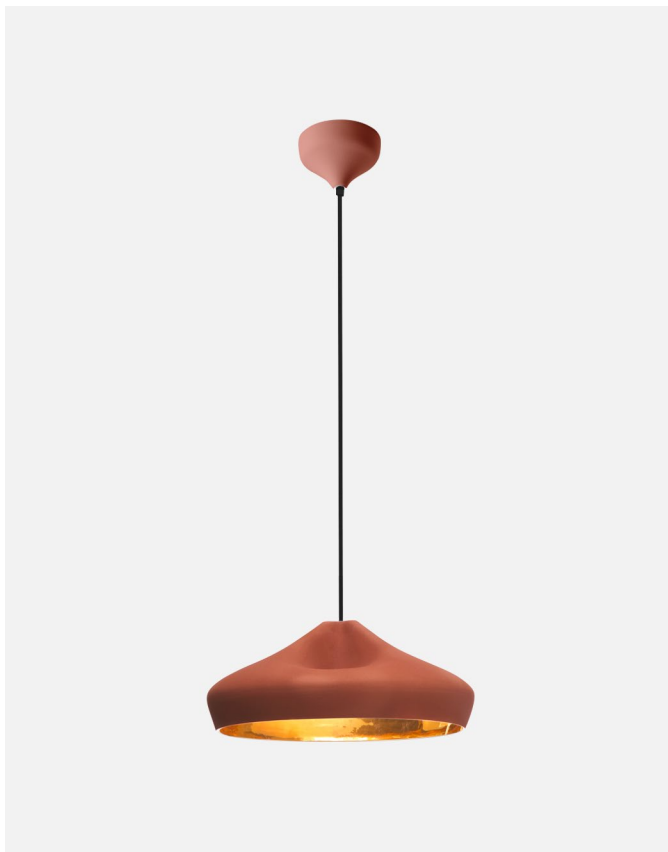

## Pleat Box 47

Artikelnr.	Ausführung	Preis
A636-067	● Weiß - Weiß	830 €
A636-068	● Weiß - Gold	1274 €
A636-069	● Grau - Weiß	830 €
A636-070	● Grau - Gold	1274 €
A636-071	● Terrakotta - Weiß	830 €
A636-072	● Terrakotta - Gold	1274 €
A636-087	● Schwarz - Weiß	830 €
A636-088	● Schwarz - Gold	1274 €
A636-103	● Braun - Weiß	*830 €
A636-104	● Braun - Gold	*1274 €

Materialien  
 Schirm: Keramik, Innenseite mit glänzender, weißer Glasur oder Gold  
 Baldachin: Keramik  
 Kabel: Textil

Produktart: Pendelleuchten  
 Lichtquelle: E27 LED Standard 8W  
 Gewicht: Netto 4,6 kg – Brutto 6 kg  
 Verpackung: 57 x 57 x 36 cm – 6 kg Vol – 0,1 m<sup>3</sup>

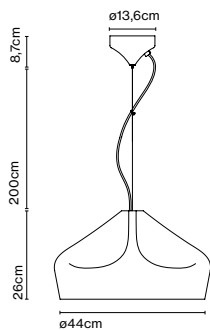

CE

ERC

UK  
CA



Kabellänge: 2 m  
 Anschluss: Direktanschluss  
 Kabelfarbe: Weißes Textilkabel bei weißer Innen- oder Außenseite der Leuchte. Sonst schwarzes Textilkabel  
 Baldachinfarbe: Gleiche Farbe wie Schirm

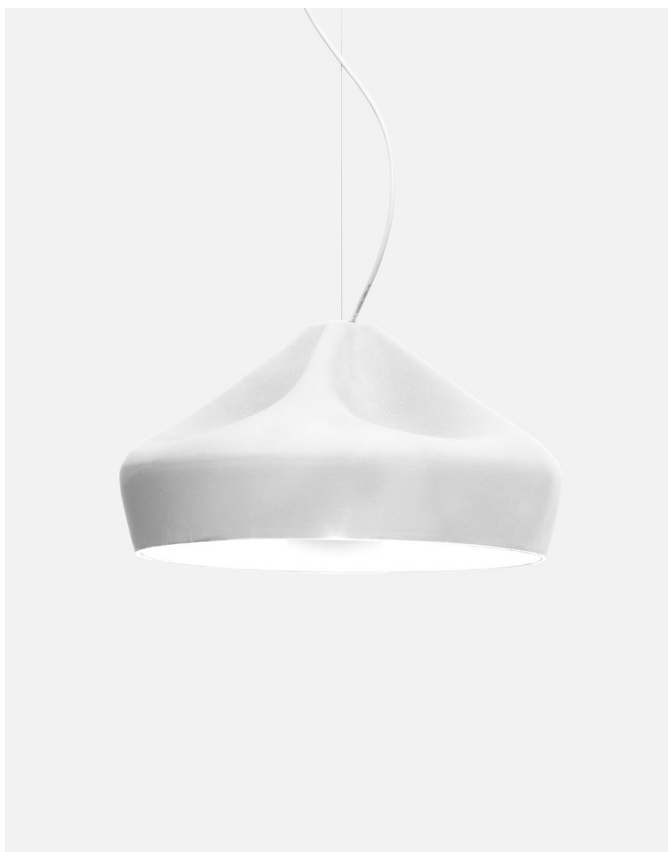

## Pleat Box 47 LED

Artikelnr.	Ausführung	Preis
A636-230	● Weiß - Weiß	1056 €
A636-231	● Weiß - Gold	1493 €
A636-232	● Grau - Weiß	1056 €
A636-233	● Grau - Gold	1493 €
A636-234	● Terrakotta - Weiß	1056 €
A636-235	● Terrakotta - Gold	1493 €
A636-236	● Schwarz - Weiß	1056 €
A636-237	● Schwarz - Gold	1493 €
A636-238	● Braun - Weiß	*1056 €
A636-239	● Braun - Gold	*1493 €

Materialien  
 Schirm: Keramik, Innenseite mit glänzender, weißer Glasur oder Gold  
 Baldachin: Keramik  
 Kabel: Textil

Dimmbar: Ja  
 Integrierter Dimmer: Nein  
 Dimmprotokoll: Triac

Produktart: Pendelleuchten  
 Lichtquelle: LED SMD 700mA 16,28W 2700K CRI90 1873lm  
 Leuchte: 180 - 295 VAC TRIAC 19,71W 625lm  
 Gewicht: Netto 4,6 kg – Brutto 6 kg  
 Verpackung: 57 x 57 x 36 cm – 6 kg Vol – 0,1 m<sup>3</sup>  
 LED inklusive

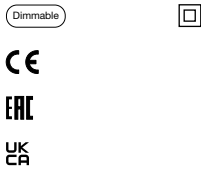
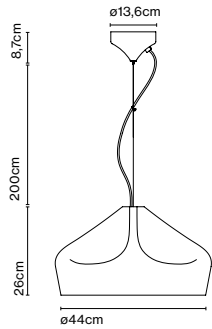

Kabellänge: 2 m  
 Anschluss: Direktanschluss  
 Kabelfarbe: Weißes Textilkabel bei weißer Innen- oder Außenseite der Leuchte. Sonst schwarzes Textilkabel  
 Baldachinfarbe: Gleiche Farbe wie Schirm

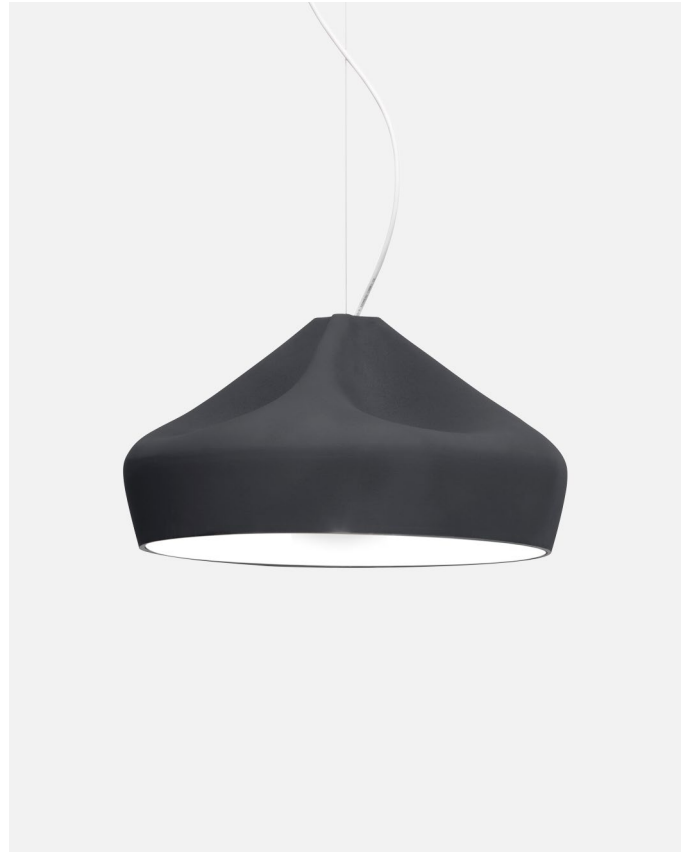

## Ersatzteile

Artikelnr.	Produkt	Ausführung	Ersatzteil	Preis
R636-027	Pleat Box 13	Weiß-Weiß	Schirm	225 €
R636-026	Pleat Box 13	Weiß-Gold	Schirm	416 €
R636-028	Pleat Box 13	Grau-Weiß	Schirm	225 €
R636-029	Pleat Box 13	Grau-Gold	Schirm	416 €
R636-030	Pleat Box 13	Terrakotta-Weiß	Schirm	225 €
R636-031	Pleat Box 13	Terrakotta-Gold	Schirm	416 €
R636-032	Pleat Box 13	Schwarz-Weiß	Schirm	225 €
R636-034	Pleat Box 13	Schwarz-Gold	Schirm	416 €
R636-017	Pleat Box 24	Weiß-Weiß	Schirm	243 €
R636-016	Pleat Box 24	Weiß-Gold	Schirm	424 €
R636-018	Pleat Box 24	Grau-Weiß	Schirm	243 €
R636-040	Pleat Box 24	Grau-Gold	Schirm	424 €
R636-019	Pleat Box 24	Terrakotta-Weiß	Schirm	243 €
R636-020	Pleat Box 24	Terrakotta-Gold	Schirm	424 €
R636-021	Pleat Box 24	Schwarz-Weiß	Schirm	243 €
R636-022	Pleat Box 24	Schwarz-Gold	Schirm	424 €
R636-041	Pleat Box 36	Weiß-Weiß	Schirm	374 €
R636-046	Pleat Box 36	Weiß-Gold	Schirm	625 €
R636-042	Pleat Box 36	Grau-Weiß	Schirm	374 €
R636-047	Pleat Box 36	Grau-Gold	Schirm	625 €
R636-043	Pleat Box 36	Terrakotta-Weiß	Schirm	374 €
R636-048	Pleat Box 36	Terrakotta-Gold	Schirm	625 €
R636-044	Pleat Box 36	Schwarz-Weiß	Schirm	374 €
R636-049	Pleat Box 36	Schwarz-Gold	Schirm	625 €
R636-014	Pleat Box 47	Weiß-Weiß	Schirm	636 €
R636-055	Pleat Box 47	Weiß-Gold	Schirm	1188 €
R636-051	Pleat Box 47	Grau-Weiß	Schirm	636 €
R636-056	Pleat Box 47	Grau-Gold	Schirm	1188 €
R636-052	Pleat Box 47	Terrakotta-Weiß	Schirm	636 €
R636-057	Pleat Box 47	Terrakotta-Gold	Schirm	1188 €
R636-053	Pleat Box 47	Schwarz-Weiß	Schirm	636 €
R636-058	Pleat Box 47	Schwarz-Gold	Schirm	1188 €

## Polo, Joan Gaspar

Die Polo zeichnet sich durch geschmeidig fließende Bewegungen aus, während das Design aus einem Kopfteil und einer feinen und leichten Struktur besteht, welche vollständig zusammengeklappt werden kann und so kaum Raum einnimmt.

Sie verfügt über ein System aus integrierten Gelenken, die es ermöglichen, das Licht präzise auszurichten.



## Polo

Artikelnr. A642-001 Ausführung ● Schwarz (RAL 9005) Preis 357 €

Materialien Dimmbar: Nein  
Diffusor: Aluminium  
Körper: Aluminium

Produktart: Tischleuchten  
Lichtquelle: LED SMD 350mA 6,3W 3000K CRI80 532,4lm  
Leuchte: 100 - 240 VAC 8,34W 441lm  
Gewicht: Netto 0,7 kg – Brutto 1,8 kg  
Verpackung: 53 x 36 x 11 cm – 1,8 kg Vol – 0,019 m<sup>3</sup>  
Produkthinweise: Reflektor mit einer Öffnung von 80°.  
LED inklusive

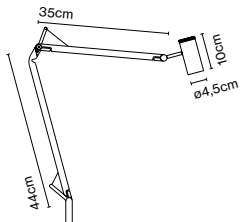

CE

ERC



Kabellänge: 2,2 m  
Anschluss: Netzstecker  
Kabelfarbe: Schwarz  
Schalterposition: Am Schirm





## Sockel

Artikelnr.  
A642-003

Ausführung  
● Schwarz (RAL 9005)

Preis  
75 €

Materialien  
Sockel: Metall mit Polycarbonat-  
Abdeckung

Produktart: Zubehör  
Gewicht: Netto 3,9 kg – Brutto 4 kg  
Verpackung: 24 x 24 x 12 cm - 4 kg – VOL - 0,007 m<sup>3</sup>

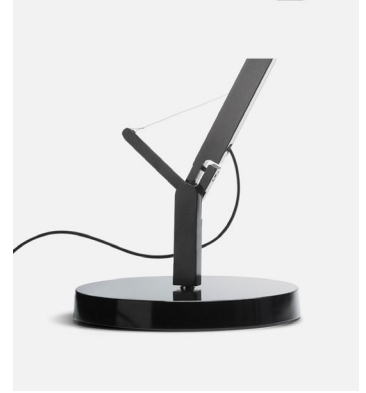
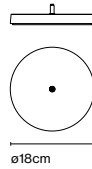

## Klemme

Artikelnr.  
A642-005

Ausführung  
● Schwarz (RAL 9005)

Preis  
\*55 €

Materialien  
Struktur: Metall

Produktart: Zubehör  
Gewicht: Netto 0,4 kg – Brutto 0,5 kg  
Verpackung: 14 x 9 x 7 cm - 0,5 kg – VOL - 0,001 m<sup>3</sup>

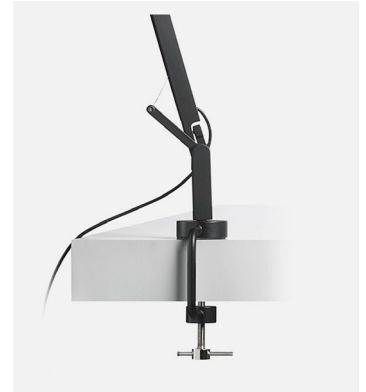
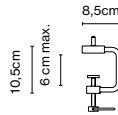

## Wandhalterung

Artikelnr.  
A642-009

Ausführung  
● Schwarz (RAL 9005)

Preis  
\*43 €

Materialien  
Struktur: Aluminium

Produktart: Zubehör  
Gewicht: Netto 0,2 kg – Brutto 0,3 kg  
Verpackung: 15 x 9 x 7 cm - 0,3 kg – VOL - 0,001 m<sup>3</sup>

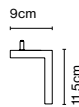

## Stehfuß

Artikelnr.  
A642-020

Ausführung  
● Schwarz (RAL 9005)

Preis  
238 €

Materialien  
Struktur: Aluminium

Produktart: Zubehör  
Gewicht: Netto 5,4 kg – Brutto 7 kg  
Verpackung: 34 x 34 x 3 cm - 6 kg – VOL - 0,003 m<sup>3</sup>  
Ø4 x 66 cm - 1 kg – VOL - 0,0002 m<sup>3</sup>

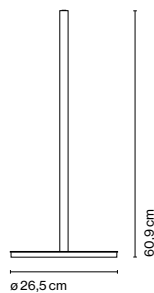

## Polo A Direktanschluss

Artikelnr.	Ausführung	Preis
A642-040	● Schwarz (RAL 9005)	*289 €
A642-041	● Weiß (RAL 9001)	*289 €

Materialien  
Diffusor: Aluminium  
Körper: Aluminium

Dimmbar: Nein

Produktart: Wandleuchten  
Lichtquelle: LED SMD 350mA 6,3W 3000K CRI80 532,4lm  
Leuchte: 100 - 240 VAC 8,11W 436lm  
Gewicht: Netto 0,6 kg – Brutto 0,8 kg  
Verpackung: 19 x 19 x 12 cm – 0,8 kg Vol – 0,004 m<sup>3</sup>  
Produkthinweise: Reflektor mit einer Öffnung von 80°. LED inklusive

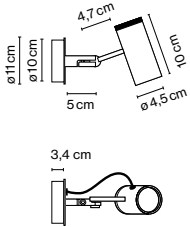

Anschluss: Direktanschluss  
Kabelfarbe: Schwarz  
Schalterposition: Am Schirm



## Polo A mit Klemme

Artikelnr.	Ausführung	Preis
A642-026	● Weiß (RAL 9001)	*289 €

Materialien  
Diffusor: Aluminium  
Körper: Aluminium

Dimmbar: Nein

Produktart: Clamp  
Lichtquelle: LED SMD 350mA 6,3W 3000K CRI80 532,4lm  
Leuchte: 100 - 240 VAC 8,34W 441lm  
Gewicht: Netto 0,5 kg – Brutto 0,7 kg  
Verpackung: 24 x 19 x 12 cm – 0,7 kg Vol – 0,005 m<sup>3</sup>  
Produkthinweise: Reflektor mit einer Öffnung von 80°.

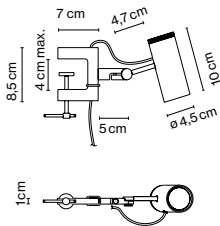

Anschluss: Netzstecker  
Kabelfarbe: Schwarz  
Schalterposition: Am Schirm



## Polo Spot

Artikelnr.	Ausführung	Preis
A642-036	● Schwarz (RAL 9005)	*211 €
A642-037	● Weiß (RAL 9001)	*211 €

Materialien  
Diffusor: Aluminium  
Körper: Aluminium

Dimmbar: Nein

Produktart: Deckenleuchten  
Lichtquelle: LED SMD 350mA 6,3W 3000K CRI80 532,4lm  
Leuchte: 100 - 240 VAC 8,11W 436lm  
Gewicht: Netto 0,6 kg – Brutto 0,8 kg  
Verpackung: 19 x 19 x 14 cm – 0,8 kg Vol – 0,005 m<sup>3</sup>  
Produkthinweise: Reflektor mit einer Öffnung von 36°.  
LED inklusive

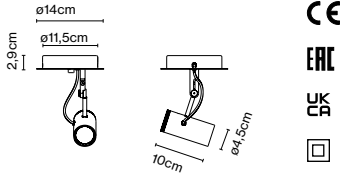

Anschluss: Direktanschluss  
Kabelfarbe: Schwarz



## Polo Spot Zubehörteil für Deckeneinbau

Artikelnr.	Preis
A642-104	*13 €

Materialien  
Struktur: Edelstahl

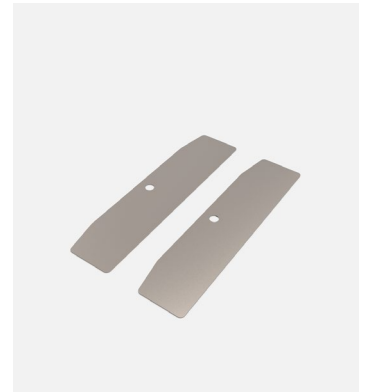



## Pu-erh 21

Artikelnr.	Ausführung	Preis
A684-025	● Weiß-Gold	*463 €
A684-007	● Bordeaux-Weiß	*347 €
A684-008	● Bordeaux-Gold	*463 €
A684-005	● Rosa-Weiß	*347 €
A684-006	● Rosa-Gold	*463 €
A684-004	● Blau-Gold	*463 €
A684-002	● Schwarz-Weiß	*347 €
A684-026	● Schwarz-Gold	*463 €

Materialien  
 Diffusor: Keramik, glänzend weiße  
 Innenseite oder mit goldener Glasur

Dimmbar: Ja  
 Integrierter Dimmer: Nein  
 Dimmprotokoll: Triac

Produktart: Pendelleuchten  
 Lichtquelle: LED SMD 350mA 4,05W 2700K CRI90 463lm  
 Leuchte: 220 - 240 VAC TRIAC 5,72W 174lm  
 Gewicht: Netto 1 kg – Brutto 1,2 kg  
 Verpackung: 26 x 26 x 20 cm – 1,2 kg Vol – 0,01 m<sup>3</sup>  
 LED inklusive

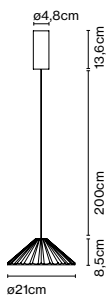

Dimmable

CE

ERC



Kabellänge: 2 m  
 Anschluss: Direktanschluss  
 Kabelfarbe: Schwarz  
 Baldachinfarbe: Schwarz

## Pu-erh 32

Artikelnr.	Ausführung	Preis
A684-027	● Weiß-Gold	*710 €
A684-015	● Bordeaux-Weiß	*494 €
A684-016	● Bordeaux-Gold	*710 €
A684-014	● Rosa-Gold	*710 €
A684-012	● Blau-Gold	*710 €
A684-028	● Schwarz-Gold	*710 €

Materialien  
 Diffusor: Keramik, glänzend weiße  
 Innenseite oder mit goldener Glasur

Dimmbar: Ja  
 Integrierter Dimmer: Nein  
 Dimmprotokoll: Triac

Produktart: Pendelleuchten  
 Lichtquelle: LED SMD 700mA 8,2W 2700K CRI90 913lm  
 Leuchte: 220 - 240 VAC TRIAC 9,18W 286lm  
 Gewicht: Netto 2,1 kg – Brutto 2,7 kg  
 Verpackung: 39 x 39 x 29 cm – 2,7 kg Vol – 0,04 m<sup>3</sup>  
 LED inklusive

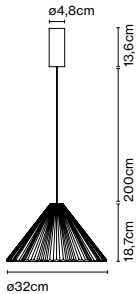

Dimmable

CE

ERC



Kabellänge: 2 m  
 Anschluss: Direktanschluss  
 Kabelfarbe: Schwarz  
 Baldachinfarbe: Schwarz

## Pu-erh 42

Artikelnr.	Ausführung	Preis
A684-029	● Weiß-Gold	*853 €
A684-024	● Bordeaux-Weiß	*853 €
A684-022	● Bordeaux-Gold	*853 €
A684-020	● Rosa-Gold	*853 €
A684-018	● Blau-Gold	*569 €
A684-030	● Schwarz-Gold	*853 €

Materialien  
 Diffusor: Keramik, glänzend weiße  
 Innenseite oder mit goldener Glasur

Dimmbar: Ja  
 Integrierter Dimmer: Nein  
 Dimmprotokoll: Triac

Produktart: Pendelleuchten  
 Lichtquelle: LED SMD 700mA 8,2W 2700K CRI90 913lm  
 Leuchte: 220 - 240 VAC TRIAC 9,18W 269lm  
 Gewicht: Netto 3,2 kg – Brutto 3,7 kg  
 Verpackung: 51 x 51 x 23 cm – 3,7 kg Vol – 0,07 m<sup>3</sup>  
 LED inklusive

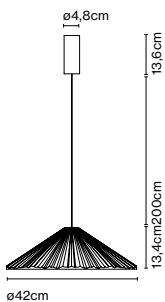

Dimmable

CE

ERC



Kabellänge: 2 m  
 Anschluss: Direktanschluss  
 Kabelfarbe: Schwarz  
 Baldachinfarbe: Schwarz

Kompakte Wandleuchte für den Innen- oder Außenbereich mit einem Diffusor aus gepresstem Glas. Der leicht unebene Schirm hüllt das Licht nicht nur zärtlich ein,

sondern streut es auf konturlose Art und Weise, um ein angenehmes Ambiente zu erzeugen.



Roc IP65

Artikelnr. Ausführung Preis  
A701-001 ● Schwarz 258 €

Materialien Dimmbar: Ja  
Struktur: Aluminium Integrierter Dimmer: Nein  
Schirm: gepresstes texturiertes Glas Dimmprotokoll: Triac

Produktart: Wandleuchten  
Lichtquelle: LED COB 230 VAC 8W 2700K CRI90 571lm  
Leuchte: 230 VAC TRIAC 8,47W 250lm  
Gewicht: Netto 1,4 kg – Brutto 1,7 kg  
Verpackung: 21 x 34 x 8 cm – 1,7 kg Vol – 0,005 m<sup>3</sup>  
LED inklusive

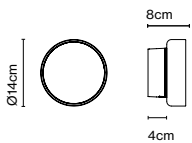

Dimmable

IP65

CE

ERC

UK

±

Anschluss: Direktanschluss





Sputnik Estudio ließ sich für die Kreation der Leuchte Santorini von den Laternen der Fischerboote inspirieren. Die vielfältig einsetzbare Kollektion für den Außenbereich lässt die Umgebung in unterschiedlichen Kompositionen erstrahlen, wobei Anzahl,

Reihenfolge, Positionierung und Ausrichtung der Schirme flexibel angepasst werden können.



## Santorini

Artikelnr. Deutschland	Ausführung	Preis
A654-001	● Weiß (RAL 9003)	238 €
A654-002	● Grau (RAL 7039)	238 €
A654-003	● Senf (RAL 1032)	238 €

Artikelnr. Schweiz	Ausführung	Preis
A654-014	● Weiß (RAL 9003)	248 €
A654-015	● Grau (RAL 7039)	248 €
A654-016	● Senf (RAL 1032)	248 €

### Materialien

Struktur: Polycarbonat  
Schirm: Geblasenes und gepresstes Glas

### Produktart: Pendelleuchten

Lichtquelle: E27 LED Standard 8W  
Gewicht: Netto 1,5 kg – Brutto 2,2 kg  
Verpackung: 41 x 26 x 24 cm – 2,2 kg Vol – 0,03 m<sup>3</sup>

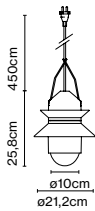

CE

ERC



IP65

 (Nur CH version)



Kabellänge: 4,5 m  
Anschluss: Netzstecker  
Kabelfarbe: Schwarz



## Santorini A Fixed Stem

Artikelnr.	Ausführung	Preis
A654-023	● Weiß (RAL 9003)	453 €
A654-024	● Grau (RAL 7039)	453 €
A654-025	● Senf (RAL 1032)	453 €

Materialien  
 Struktur: Polycarbonat  
 Schirm: Geblasenes und gepresstes Glas  
 Wandhalterung: Metallstruktur mit rostfreier Oberfläche durch Kataphorese

Produktart: Wandleuchten  
 Lichtquelle: E27 LED Standard 8W  
 Gewicht: Netto 1,5 kg – Brutto 2,4 kg  
 Verpackung: 53 x 33 x 24 cm – 2,4 kg Vol – 0,042 m<sup>3</sup>

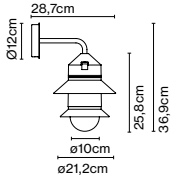

CE

IP65

ERC

UK



Anschluss: Direktanschluss

## Santorini C

Artikelnr.	Ausführung	Preis
A654-026	● Weiß (RAL 9003)	438 €
A654-027	● Grau (RAL 7039)	438 €
A654-028	● Senf (RAL 1032)	438 €

Materialien  
 Struktur: Polycarbonat  
 Schirm: Geblasenes und gepresstes Glas  
 Wandhalterung: Metallstruktur mit rostfreier Oberfläche durch Kataphorese

Produktart: Deckenleuchten  
 Lichtquelle: E27 LED Standard 8W  
 Gewicht: Netto 1,4 kg – Brutto 2,3 kg  
 Verpackung: 53 x 33 x 24 cm – 2,3 kg Vol – 0,042 m<sup>3</sup>

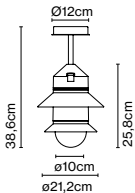

CE

IP65

ERC

UK



Anschluss: Direktanschluss



## Girlandenzubehör

Artikelnr. Ausführung Preis  
 A654-004 ● Grau 14 €

Produktart: Zubehör  
 Gewicht: Netto 0,03 kg – Brutto 0,03 kg  
 Verpackung: 16 x 25 x 1 cm - 0,03 kg – VOL - 0,0004 m<sup>3</sup>

CE  
 ENEC  
 UK  
 CA



## Wandhaken

Artikelnr. Ausführung Preis  
 A654-005 ● Graphitgrau (RAL 7024) 65 €

Materialien  
 Struktur: Metallstruktur mit rostfreier  
 Oberfläche durch Kataphorese

Produktart: Zubehör  
 Gewicht: Netto 0,3 kg – Brutto 0,5 kg  
 Verpackung: 14 x 14 x 28 cm - 0,5 kg – VOL - 0,005 m<sup>3</sup>

CE  
 ENEC  
 UK  
 CA

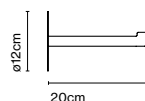

## Wandhaken mit Anschluss IP65

Artikelnr. Ausführung Preis  
 A654-006 ● Graphitgrau (RAL 7024) 142 €

Materialien  
 Struktur: Metallstruktur mit rostfreier  
 Oberfläche durch Kataphorese

Produktart: Zubehör  
 Gewicht: Netto 0,5 kg – Brutto 0,7 kg  
 Verpackung: 14 x 14 x 28 cm - 0,7 kg – VOL - 0,005 m<sup>3</sup>

CE  
 ENEC  
 UK  
 CA  
**IP65**

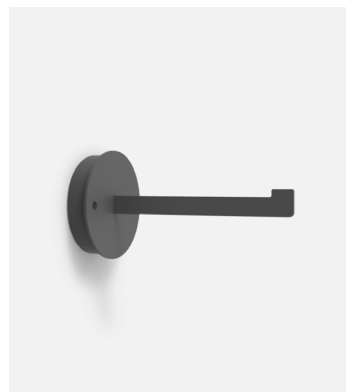
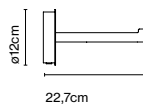

## Baldachin IP65

Artikelnr. Ausführung Preis  
 A654-007 ● Graphitgrau (RAL 7024) 73 €

Produktart: Zubehör  
 Gewicht: Netto 0,2 kg – Brutto 0,3 kg  
 Verpackung: 16 x 9 x 15 cm - 0,3 kg – VOL - 0,002 m<sup>3</sup>

CE  
 ENEC  
 UK  
 CA  
**IP65**



## Baldachin

Artikelnr. Ausführung  
A654-008 ● Weiß

Preis  
35 €



Produktart: Zubehör  
Gewicht: Netto 0,2 kg – Brutto 0,3 kg  
Verpackung: 16 x 9 x 15 cm - 0,3 kg – VOL - 0,002 m<sup>3</sup>



## Stehfuß

Artikelnr. Ausführung  
A654-009 ● Grau (RAL 7039)

Preis  
391 €

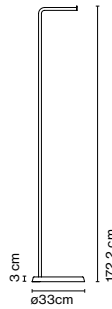

Materialien  
Struktur: Metallene Tragkonstruktion  
mit kathodischer Tauchlackierung als  
Korrosionsschutz für den Außenbereich

Produktart: Zubehör  
Gewicht: Netto 6,7 kg – Brutto 7,8 kg  
Verpackung: 25 x 5 x 179 cm - 2,1 kg – VOL - 0,022 m<sup>3</sup>  
38 x 38 x 5 cm - 5,7 kg – VOL - 0,006 m<sup>3</sup>



## Santorini IP20

Artikelnr. Ausführung  
A654-050 ● Hellgrün (PANTONE 5517U)  
A654-051 ● Sand (RAL 1001)  
A654-052 ● Perlweiß (RAL 1013)  
A654-053 ● Hellrosa (PANTONE 939C)

Preis  
243 €  
243 €  
243 €  
243 €

Materialien  
Struktur: Polycarbonat  
Schirm: Geblasenes und gepresstes Glas

Produktart: Pendelleuchten  
Lichtquelle: E27 LED Standard 8W  
Gewicht: Netto 1,3 kg – Brutto 2 kg  
Verpackung: 41 x 25 x 24 cm – 2 kg Vol – 0,025 m<sup>3</sup>

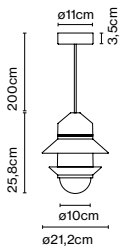

Kabellänge: 2 m  
Anschluss: Direktanschluss  
Kabelfarbe: Schwarz Textil  
Baldachinfarbe: Schwarz

## Ersatzteile

Artikelnr.	Produkt	Ausführung	Ersatzteil	Preis
R654-001	Santorini Outdoor	-	Glas	39 €
R654-005	Santorini Outdoor	Weiß	Großer Schirm	33 €
R654-006	Santorini Outdoor	Grau	Großer Schirm	33 €
R654-007	Santorini Outdoor	Senf	Großer Schirm	33 €
R654-010	Santorini Outdoor	Weiß	Kleiner Schirm	27 €
R654-011	Santorini Outdoor	Grau	Kleiner Schirm	27 €
R654-012	Santorini Outdoor	Senf	Kleiner Schirm	27 €
R654-009	Santorini Outdoor	Weiß	Zylindrischer Schirm	13 €







### Scantling P73

Artikelnr.	Ausführung	Preis
A626-001	● Weiß (RAL 9001)	894 €
A626-018	● Schwarz (RAL 9005)	894 €

Materialien  
 Schaft: Eisen  
 Sockel: Eisen  
 Arm: Eiche  
 Schirm: Aluminium

Produktart: Stehleuchten  
 Lichtquelle: E27 LED Reflektor 8W  
 Gewicht: Netto 7,5 kg – Brutto 10,7 kg  
 Verpackung: 139 x 46 x 17 cm – 10,7 kg Vol – 0,11 m<sup>3</sup>

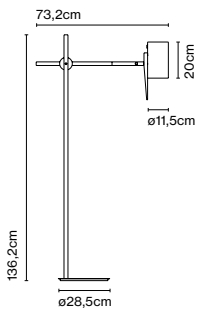

Kabellänge: 2 m  
 Anschluss: Netzstecker  
 Kabelfarbe: Schwarz  
 Schalterposition: Schirm



## Scantling P40

Artikelnr.	Ausführung	Preis
A626-003	● Weiß (RAL 9001)	749 €
A626-019	● Schwarz (RAL 9005)	749 €

Materialien  
Schaft: Eisen  
Sockel: Eisen  
Arm: Eiche  
Schirm: Aluminium

Produktart: Stehleuchten  
Lichtquelle: E27 LED Reflektor 8W  
Gewicht: Netto 4,4 kg – Brutto 7,6 kg  
Verpackung: 137 x 46 x 17 cm – 7,6 kg Vol – 0,11 m<sup>3</sup>

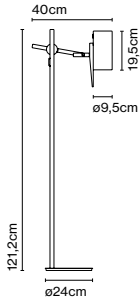

Kabellänge: 2 m  
Anschluss: Netzstecker  
Kabelfarbe: Schwarz  
Schalterposition: Schirm

## Scantling S

Artikelnr.	Ausführung	Preis
A626-005	● Weiß (RAL 9001)	661 €
A626-020	● Schwarz (RAL 9005)	661 €

Materialien  
Schaft: Eisen  
Sockel: Eisen  
Arm: Eiche  
Schirm: Aluminium

Produktart: Tischleuchten  
Lichtquelle: E27 LED Reflektor 8W  
Gewicht: Netto 3,6 kg – Brutto 5,3 kg  
Verpackung: 71 x 40 x 18 cm – 5,3 kg Vol – 0,05 m<sup>3</sup>

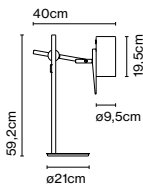

Kabellänge: 1,5 m  
Anschluss: Netzstecker  
Kabelfarbe: Schwarz  
Schalterposition: Schirm

## Scantling A

Artikelnr.	Ausführung	Preis
A626-007	● Weiß (RAL 9001)	377 €
A626-021	● Schwarz (RAL 9005)	377 €

Materialien  
Struktur: Eisen  
Arm: Eiche  
Schirm: Aluminium

Produktart: Wandleuchten  
Lichtquelle: E27 LED Reflektor 8W  
Gewicht: Netto 0,8 kg – Brutto 1,4 kg  
Verpackung: 35 x 30 x 18 cm – 1,4 kg Vol – 0,02 m<sup>3</sup>

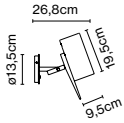

CE

ERC

UK

CA



Anschluss: Direktanschluss  
Schalterposition: Wandhalterung



Die Gemütlichkeit, die vom Keramikmaterial der Scotch Club ausgeht, wird von der kantigen Form des Lampenschirms kontrastiert. Beim sorgfältigen handwerklichen Herstellungsprozess wird die Leuchte viermal gebrannt, aber die

Scotch Club kennzeichnet sich nicht nur durch ihr Material, sondern auch durch die verschiedenen Glasuren, die einzig für diese Kollektion erstellt wurden.



### Scotch Club 17

Artikelnr.	Ausführung	Preis
A656-001	● Weiß - Weiß	348 €
A656-002	● Weiß - Gold	507 €
A656-003	● Grau - Weiß	*348 €
A656-004	● Grau - Gold	*507 €
A656-005	● Terrakotta - Weiß	348 €
A656-006	● Terrakotta - Gold	507 €
A656-007	● Schwarz - Weiß	348 €
A656-008	● Schwarz - Gold	507 €

#### Materialien

Schirm: Keramik, Innenseite mit glänzender, weißer Glasur oder Gold  
 Baldachin: Keramik  
 Kabel: Textil

#### Produktart: Pendelleuchten

Lichtquelle: G9 LED 2,2W

Gewicht: Netto 1,3 kg – Brutto 2 kg

Verpackung: 45 x 25 x 27 cm – 2 kg Vol – 0,03 m<sup>3</sup>

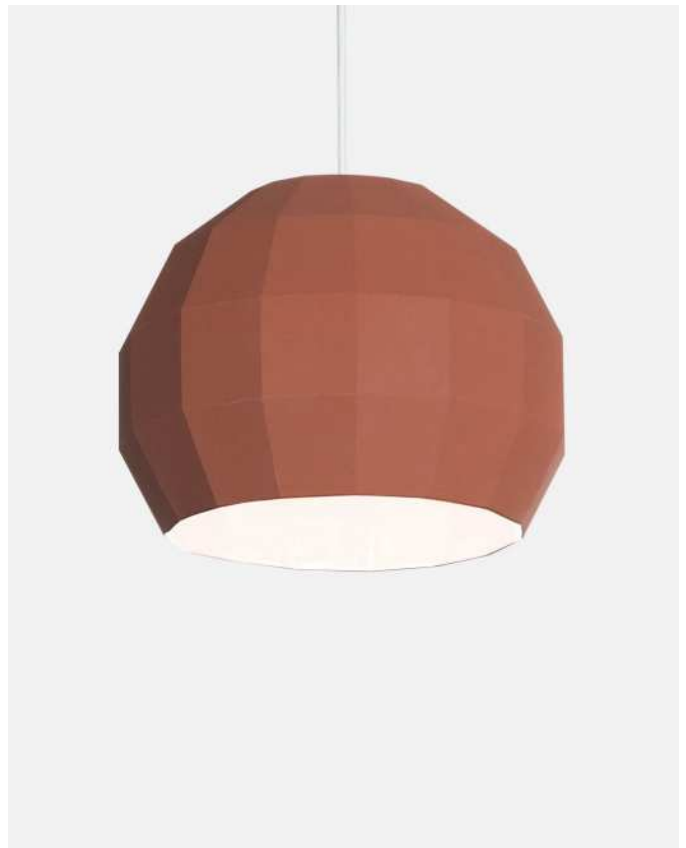
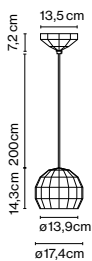

Kabellänge: 2 m

Anschluss: Direktanschluss

Kabelfarbe: Weißes Textilkabel bei weißer Innen- oder Außenseite der Leuchte. Sonst schwarzes Textilkabel

Baldachinfarbe: Gleiche Farbe wie Schirm

## Scotch Club 26

Artikelnr.	Ausführung	Preis
A656-130	● Weiß - Weiß	534 €
A656-131	● Weiß - Gold	740 €
A656-132	● Blau - Weiß	*534 €
A656-133	● Blau - Gold	*740 €
A656-134	● Terrakotta - Weiß	534 €
A656-135	● Terrakotta - Gold	740 €
A656-136	● Schwarz - Weiß	534 €
A656-137	● Schwarz - Gold	740 €

### Materialien

Schirm: Keramik, Innenseite mit glänzender, weißer Glasur oder Gold  
 Baldachin: Keramik  
 Kabel: Textil

### Produktart: Pendelleuchten

Lichtquelle: E27 LED Standard 8W

Gewicht: Netto 2,4 kg – Brutto 3,3 kg

Verpackung: 35 x 34 x 40 cm – 3,3 kg Vol – 0,05 m<sup>3</sup>

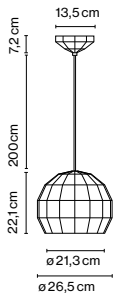

Kabellänge: 2 m  
 Anschluss: Direktanschluss  
 Kabelfarbe: Weißes Textilkabel bei weißer Innen- oder Außenseite der Leuchte. Sonst schwarzes Textilkabel  
 Baldachinfarbe: Gleiche Farbe wie Schirm



## Scotch Club 41

Artikelnr.	Ausführung	Preis
A656-138	● Weiß - Weiß	989 €
A656-139	● Weiß - Gold	1627 €
A656-142	● Terrakotta - Weiß	989 €
A656-143	● Terrakotta - Gold	1627 €
A656-144	● Schwarz - Weiß	989 €
A656-145	● Schwarz - Gold	1627 €

### Materialien

Schirm: Keramik, Innenseite mit glänzender, weißer Glasur oder Gold  
 Baldachin: Keramik  
 Kabel: Textil

### Produktart: Pendelleuchten

Lichtquelle: E27 LED Standard 8W

Gewicht: Netto 6 kg – Brutto 8,2 kg

Verpackung: 59 x 60 x 59 cm – 8,2 kg Vol – 0,2 m<sup>3</sup>

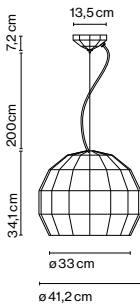

Kabellänge: 2 m  
 Anschluss: Direktanschluss  
 Kabelfarbe: Weißes Textilkabel bei weißer Innen- oder Außenseite der Leuchte. Sonst schwarzes Textilkabel  
 Baldachinfarbe: Gleiche Farbe wie Schirm

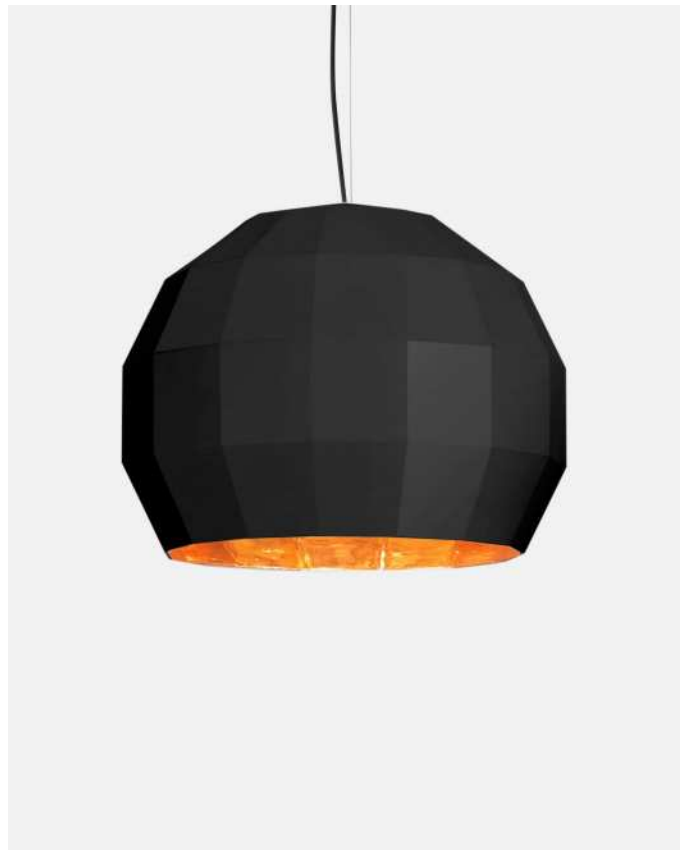



## Scotch Club A 30

Artikelnr.	Ausführung	Preis
A656-025	● Weiß - Weiß	388 €
A656-026	● Weiß - Gold	579 €
A656-027	● Blau - Weiß	*388 €
A656-028	● Blau - Gold	*579 €
A656-029	● Terrakotta - Weiß	388 €
A656-030	● Terrakotta - Gold	579 €
A656-031	● Schwarz - Weiß	388 €
A656-032	● Schwarz - Gold	579 €

### Materialien

Schirm: Keramik, Innenseite mit glänzender, weißer Glasur oder Gold

Produktart: Wandleuchten

Lichtquelle: 2x G9 LED 2,2W

Gewicht: Netto 1,6 kg – Brutto 2,4 kg

Verpackung: 36 x 36 x 29 cm – 2,4 kg Vol – 0,037 m<sup>3</sup>

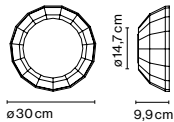

CE

ERC

UK



Anschluss: Direktanschluss



## Scotch Club A 40

Artikelnr.	Ausführung	Preis
A656-082	● Weiß - Gold	*1049 €
A656-083	● Blau - Weiß	*636 €
A656-084	● Blau - Gold	*1049 €
A656-085	● Terrakotta - Weiß	*636 €
A656-086	● Terrakotta - Gold	*1049 €
A656-087	● Schwarz - Weiß	*636 €
A656-088	● Schwarz - Gold	*1049 €

### Materialien

Schirm: Keramik, Innenseite mit glänzender, weißer Glasur oder Gold

Produktart: Wandleuchten

Lichtquelle: 2x E27 LED Standard 8W

Gewicht: Netto 3,9 kg – Brutto 5,3 kg

Verpackung: 52 x 52 x 29 cm – 5,3 kg Vol – 0,078 m<sup>3</sup>

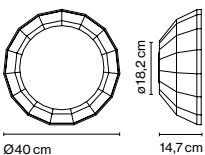

CE

ERC

UK



Anschluss: Direktanschluss





## Scotch Club C

Artikelnr.	Ausführung	Preis
A656-033	● Weiß - Weiß	295 €
A656-034	● Weiß - Gold	447 €
A656-036	● Blau - Gold	*447 €
A656-037	● Terrakotta - Weiß	295 €
A656-038	● Terrakotta - Gold	447 €
A656-039	● Schwarz - Weiß	295 €
A656-040	● Schwarz - Gold	447 €

### Materialien

Schirm: Keramik, Innenseite mit glänzender, weißer Glasur oder Gold

Produktart: Deckenleuchten

Lichtquelle: G9 LED 2,2W

Gewicht: Netto 0,8 kg – Brutto 1,2 kg

Verpackung: 22 x 25 x 23 cm – 1,2 kg Vol – 0,01 m<sup>3</sup>



Anschluss: Direktanschluss

## Ersatzteile

Artikelnr.	Produkt	Ausführung	Ersatzteil	Preis
R656-014	Scotch Club 17	Weiß-Weiß	Schirm	185 €
R656-015	Scotch Club 17	Weiß-Gold	Schirm	366 €
R656-016	Scotch Club 17	Terrakotta-Weiß	Schirm	185 €
R656-017	Scotch Club 17	Terrakotta-Gold	Schirm	366 €
R656-018	Scotch Club 17	Schwarz-Weiß	Schirm	185 €
R656-019	Scotch Club 17	Schwarz-Gold	Schirm	366 €
R656-020	Scotch Club 26	Weiß-Weiß	Schirm	372 €
R656-021	Scotch Club 26	Weiß-Gold	Schirm	621 €
R656-022	Scotch Club 26	Terrakotta-Weiß	Schirm	372 €
R656-023	Scotch Club 26	Terrakotta-Gold	Schirm	621 €
R656-024	Scotch Club 26	Schwarz-Weiß	Schirm	372 €
R656-002	Scotch Club 26	Schwarz-Gold	Schirm	621 €
R656-004	Scotch Club 41	Weiß-Weiß	Schirm	891 €
R656-005	Scotch Club 41	Weiß-Gold	Schirm	1591 €
R656-008	Scotch Club 41	Terrakotta-Weiß	Schirm	891 €
R656-009	Scotch Club 41	Terrakotta-Gold	Schirm	1591 €
R656-010	Scotch Club 41	Schwarz-Weiß	Schirm	891 €
R656-011	Scotch Club 41	Schwarz-Gold	Schirm	1591 €
R656-025	Scotch Club A 30	Weiß-Weiß	Schirm	179 €
R656-026	Scotch Club A 30	Weiß-Gold	Schirm	369 €
R656-027	Scotch Club A 30	Terrakotta-Weiß	Schirm	179 €
R656-028	Scotch Club A 30	Terrakotta-Gold	Schirm	369 €
R656-029	Scotch Club A 30	Schwarz-Weiß	Schirm	179 €
R656-030	Scotch Club A 30	Schwarz-Gold	Schirm	369 €
R656-032	Scotch Club A 40	Weiß-Gold	Schirm	747 €
R656-033	Scotch Club A 40	Terrakotta-Weiß	Schirm	435 €
R656-013	Scotch Club A 40	Terrakotta-Gold	Schirm	747 €
R656-034	Scotch Club A 40	Schwarz-Weiß	Schirm	435 €
R656-035	Scotch Club A 40	Schwarz-Gold	Schirm	747 €
R656-036	Scotch Club C	Weiß-Weiß	Schirm	191 €
R656-037	Scotch Club C	Weiß-Gold	Schirm	368 €
R656-038	Scotch Club C	Terrakotta-Weiß	Schirm	191 €
R656-039	Scotch Club C	Terrakotta-Gold	Schirm	368 €
R656-040	Scotch Club C	Schwarz-Weiß	Schirm	191 €
R656-041	Scotch Club C	Schwarz-Gold	Schirm	368 €

Die Kollektion Soho ist eine Hommage an diejenigen Leuchten, die schon seit jeher Markthallen, Wirtshäuser und Cafés in ihr Licht getaucht haben. Da das Polyethylen für ihr Design im Schleudergussverfahren verarbeitet wird, wird sie in verschiedenen

Größen als Pendelleuchte, Wandleuchte oder Deckenleuchte gefertigt werden.



Soho 38 LED

Artikelnr.	Ausführung	Dimmung	Preis
A631-200	● Weiß	Triac	546 €
A631-201	● Steingrau	Triac	546 €
A631-202	● Schwarz	Triac	546 €
A631-203	● Sand	Triac	*546 €
A631-204	● Himmelblau	Triac	*546 €
A631-205	● Weiß	DALI	610 €
A631-206	● Steingrau	DALI	610 €
A631-207	● Schwarz	DALI	610 €
A631-208	● Sand	DALI	*610 €
A631-209	● Himmelblau	DALI	*610 €

Materialien  
 Schirm: Polyethylen  
 Diffusor: Methacrylat opal

Dimmbar: Ja  
 Integrierter Dimmer: Nein  
 Dimmprotokoll: Triac  
 DALI

Produktart: Pendelleuchten  
 Lichtquelle: LED SMD 700mA 13,35W 2700K CRI80 1848lm  
 Leuchte: 220 - 240 VAC TRIAC 15,94W 1051lm  
 220 - 240 VAC DALI 16,23W 1051lm  
 Gewicht: Netto 2,5 kg – Brutto 3,5 kg  
 Verpackung: 44 x 45 x 24 cm – 3,5 kg Vol – 0,05 m³  
 LED inklusive

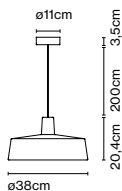

Kabellänge: 2 m  
 Anschluss: Direktanschluss  
 Kabelfarbe: Weiße (Weiße Version), Schwarz (alle anderen)  
 Baldachinfarbe: Weiß

## Soho 57 LED

Artikelnr.	Ausführung	Preis
A631-100	● Weiß	926 €
A631-101	● Steingrau	926 €
A631-102	● Schwarz	926 €

Materialien	Dimmbar: Ja
Schirm: Polyethylen	Integrierter Dimmer: Nein
Diffusor: Methacrylat opal	Dimmprotokoll: DALI / DSI

Produktart: Pendelleuchten  
 Lichtquelle: LED SMD 700mA 28,7W 2700K CRI80 3446lm  
 Leuchte: 220 - 240 VAC DALI 33,5W 2086lm  
 Gewicht: Netto 7 kg – Brutto 8,5 kg  
 Verpackung: 60 x 60 x 36 cm – 8,5 kg Vol – 0,13 m<sup>3</sup>  
 Produkthinweise: 3000K auf Anfrage  
 LED inklusive

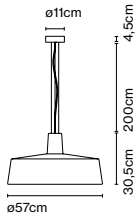

Dimmable

CE

ERC

UK  
CA



Kabellänge: 2 m  
 Anschluss: Direktanschluss  
 Kabelfarbe: Schwarz  
 Baldachinfarbe: Weiß

## Soho 112 LED

Artikelnr.	Ausführung	Preis
A631-103	● Weiß	2506 €
A631-104	● Steingrau	2506 €
A631-105	● Schwarz	2506 €

Materialien	Dimmbar: Ja
Schirm: Polyethylen	Integrierter Dimmer: Nein
Diffusor: Methacrylat opal	Dimmprotokoll: DALI / DSI

Produktart: Pendelleuchten  
 Lichtquelle: LED SMD 400mA 106,8W 2700K CRI80 17100lm  
 Leuchte: 220 - 240 VAC DALI 2 118,3W 8836lm  
 Gewicht: Netto 27,6 kg – Brutto 32 kg  
 Verpackung: 116 x 114 x 71 cm – 32 kg Vol – 0,95 m<sup>3</sup>  
 Produkthinweise: 3000K auf Anfrage  
 LED inklusive

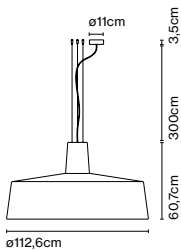

Dimmable

CE

ERC

UK  
CA



Kabellänge: 2 m  
 Anschluss: Direktanschluss  
 Kabelfarbe: Schwarz  
 Baldachinfarbe: Weiß

## Soho C 38 LED

Artikelnr.	Ausführung	Dimmung	Preis
A631-210	● Weiß	Triac	*511 €
A631-211	● Steingrau	Triac	*511 €
A631-212	● Schwarz	Triac	*511 €
A631-213	● Sand	Triac	*511 €
A631-214	● Himmelblau	Triac	*511 €
A631-215	● Weiß	DALI	*561 €
A631-216	● Steingrau	DALI	*561 €
A631-217	● Schwarz	DALI	*561 €
A631-218	● Sand	DALI	*561 €
A631-219	● Himmelblau	DALI	*561 €

Materialien  
 Schirm: Polyethylen  
 Diffusor: Methacrylat opal

Dimmbar: Ja  
 Integrierter Dimmer: Nein  
 Dimmprotokoll: Triac  
 DALI

Produktart: Deckenleuchten  
 Lichtquelle: LED SMD 700mA 13,35W 2700K CRI80 1848lm  
 Leuchte: 220 - 240 VAC TRIAC 15,94W 1051lm  
 220 - 240 VAC DALI 16,23W 1051lm  
 Gewicht: Netto 2,3 kg – Brutto 3,1 kg  
 Verpackung: 44 x 44 x 15 cm – 3,1 kg Vol – 0,03 m<sup>3</sup>  
 LED inklusive

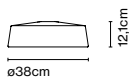

Dimmable



CE

ERC

UK  
CA

Anschluss: Direktanschluss



## Soho C 57 LED

Artikelnr.	Ausführung	Preis
A631-106	● Weiß	896 €
A631-107	● Steingrau	896 €
A631-108	● Schwarz	896 €

Materialien  
 Schirm: Polyethylen  
 Diffusor: Methacrylat opal

Dimmbar: Ja  
 Integrierter Dimmer: Nein  
 Dimmprotokoll: DALI / DSI

Produktart: Deckenleuchten  
 Lichtquelle: LED SMD 700mA 28,7W 2700K CRI80 3446lm  
 Leuchte: 220 - 240 VAC DALI 33,5W 2086lm  
 Gewicht: Netto 6,3 kg – Brutto 7,7 kg  
 Verpackung: 60 x 60 x 21 cm – 7,7 kg Vol – 0,08 m<sup>3</sup>  
 Produkthinweise: 3000K auf Anfrage  
 LED inklusive



Dimmable



CE

ERC

UK  
CA

Anschluss: Direktanschluss



## Soho C 112 LED

Artikelnr.	Ausführung	Preis
A631-109	● Weiß	2444 €
A631-110	● Steingrau	2444 €
A631-111	● Schwarz	2444 €

Materialien	Dimmbar: Ja
Schirm: Polyethylen	Integrierter Dimmer: Nein
Diffusor: Methacrylat opal	Dimmprotokoll: DALI / DSI

Produktart: Deckenleuchten  
 Lichtquelle: LED SMD 400mA 106,8W 2700K CRI80 17100lm  
 Leuchte: 220 - 240 VAC DALI 2 118,3W 8836lm  
 Gewicht: Netto 24,8 kg – Brutto 27,6 kg  
 Verpackung: 116 x 114 x 39 cm – 27,6 kg Vol – 0,53 m<sup>3</sup>  
 Produkthinweise: 3000K auf Anfrage  
 LED inklusive

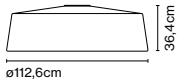

Anschluss: Direktanschluss

## Soho 38 IP44 LED

Artikelnr.	Ausführung	Preis
A631-220	● Weiß	564 €
A631-221	● Steingrau	564 €
A631-222	● Schwarz	564 €
A631-223	● Sand	*564 €
A631-224	● Himmelblau	*564 €

Materialien	Dimmbar: Ja
Schirm: Polyethylen	Integrierter Dimmer: Nein
Diffusor: Methacrylat opal	Dimmprotokoll: Triac

Produktart: Pendelleuchten  
 Lichtquelle: LED SMD 700mA 13,35W 2700K CRI80 1848lm  
 Leuchte: 220 - 240 VAC TRIAC 15,94W 1051lm  
 Gewicht: Netto 2,7 kg – Brutto 3,6 kg  
 Verpackung: 44 x 45 x 25 cm – 3,6 kg Vol – 0,05 m<sup>3</sup>  
 LED inklusive

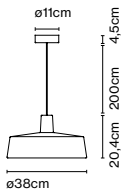

IP44



Kabellänge: 2 m  
 Anschluss: Direktanschluss  
 Kabelfarbe: Schwarz  
 Baldachinfarbe: Weiß



## Soho 57 IP44 LED

Artikelnr.	Ausführung	Preis
A631-166	● Weiß	1019 €
A631-167	● Steingrau	1019 €
A631-168	● Schwarz	1019 €

Materialien	Dimmbar: Ja
Schirm: Polyethylen	Integrierter Dimmer: Nein
Diffusor: Methacrylat opal	Dimmprotokoll: Triac

Produktart: Pendelleuchten  
 Lichtquelle: LED SMD 700mA 28,7W 2700K CRI80 3446lm  
 Leuchte: 180 - 295 VAC TRIAC 32,89W 2086lm  
 Gewicht: Netto 7 kg – Brutto 8,6 kg  
 Verpackung: 60 x 61 x 36 cm – 8,6 kg Vol – 0,13 m<sup>3</sup>  
 Produkthinweise: 3000K auf Anfrage  
 LED inklusive

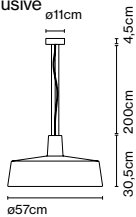

Dimmable



CE

IP44

ERC

UK  
CA



Kabellänge: 2 m  
 Anschluss: Direktanschluss  
 Kabelfarbe: Schwarz  
 Baldachinfarbe: Weiß

## Soho 112 IP44 LED

Artikelnr.	Ausführung	Preis
A631-169	● Weiß	2709 €
A631-170	● Steingrau	2709 €
A631-171	● Schwarz	2709 €

Materialien	Dimmbar: Ja
Schirm: Polyethylen	Integrierter Dimmer: Nein
Diffusor: Methacrylat opal	Dimmprotokoll: Triac

Produktart: Pendelleuchten  
 Lichtquelle: LED SMD 350mA 93,6W 2700K CRI80 15648lm  
 Leuchte: 180 - 295 VAC TRIAC 109,8W 8085lm  
 Gewicht: Netto 27,6 kg – Brutto 32 kg  
 Verpackung: 116 x 114 x 71 cm – 32 kg Vol – 0,95 m<sup>3</sup>  
 Produkthinweise: 3000K auf Anfrage  
 LED inklusive

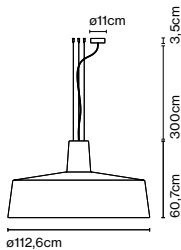

Dimmable



CE

IP44

ERC

UK  
CA



Kabellänge: 3 m  
 Anschluss: Direktanschluss  
 Kabelfarbe: Schwarz  
 Baldachinfarbe: Weiß

## Soho 38 A LED

Artikelnr.	Ausführung	Preis
A631-225	● Weiß	*796 €
A631-226	● Steingrau	*796 €
A631-227	● Schwarz	*796 €
A631-228	● Sand	*796 €
A631-229	● Himmelblau	*796 €

Materialien  
 Schirm: Polyethylen  
 Diffusor: Methacrylat opal  
 Struktur: Metall

Dimmbar: Ja  
 Integrierter Dimmer: Nein  
 Dimmprotokoll: Triac

Produktart: Wandleuchten  
 Lichtquelle: LED SMD 700mA 13,35W 2700K CRI80 1848lm  
 Leuchte: 220 - 240 VAC TRIAC 15,94W 1051lm  
 Gewicht: Netto 3,2 kg – Brutto 4,2 kg  
 Verpackung: 45 x 45 x 25 cm – 4,2 kg Vol – 0,05 m<sup>3</sup>  
 LED inklusive

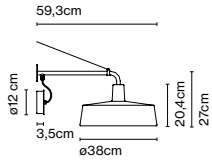

Dimmable



CE

IP44

EAC

UK  
CA

Anschluss: Direktanschluss  
 Baldachinfarbe: Schwarz



## Soho A LED

Artikelnr.	Ausführung	Preis
A631-154	● Weiß	1207 €
A631-155	● Steingrau	1207 €
A631-156	● Schwarz	1207 €

Materialien  
 Schirm: Polyethylen  
 Diffusor: Methacrylat opal  
 Struktur: Metall

Dimmbar: Ja  
 Integrierter Dimmer: Nein  
 Dimmprotokoll: Triac

Produktart: Wandleuchten  
 Lichtquelle: LED SMD 700mA 28,7W 2700K CRI80 3446lm  
 Leuchte: 180 - 295 VAC TRIAC 32,89W 2086lm  
 Gewicht: Netto 7,8 kg – Brutto 9,7 kg  
 Verpackung: 60 x 61 x 36 cm – 9,7 kg Vol – 0,13 m<sup>3</sup>  
 Produkthinweise: 3000K auf Anfrage  
 LED inklusive

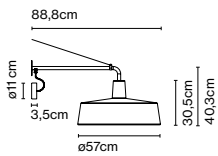

Dimmable



CE

IP44

EAC

UK  
CA

Anschluss: Direktanschluss  
 Baldachinfarbe: Schwarz



## Soho C Fixed Schaft LED

Artikelnr.	Ausführung	Preis
A631-163	● Weiß	1098 €
A631-164	● Steingrau	1098 €
A631-165	● Schwarz	1098 €

Materialien	Dimmbar: Ja
Schirm: Polyethylen	Integrierter Dimmer: Nein
Diffusor: Methacrylat opal	Dimmprotokoll: Triac
Struktur: Metall	

Produktart: Deckenleuchten  
 Lichtquelle: LED SMD 700mA 28,7W 2700K CRI80 3446lm  
 Leuchte: 180 - 295 VAC TRIAC 32,89W 2086lm  
 Gewicht: Netto 7,6 kg – Brutto 9,2 kg  
 Verpackung: 60 x 60 x 35 cm – 9,2 kg Vol – 0,13 m<sup>3</sup>  
 Produkthinweise: 3000K auf Anfrage  
 LED inklusive

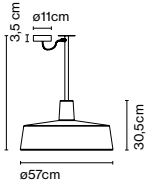

Dimmable



CE

IP44

ERC

UK



Anschluss: Direktanschluss  
 Baldachinfarbe: Schwarz

## Soho 38 P LED

Artikelnr. Deutschland	Ausführung	Preis
A631-230	● Weiß	999 €
A631-231	● Steingrau	999 €
A631-232	● Schwarz	999 €
A631-233	● Sand	*999 €
A631-234	● Himmelblau	*999 €

Artikelnr. Schweiz	Ausführung	Preis
A631-350	● Weiß	1009 €
A631-351	● Steingrau	1009 €
A631-352	● Schwarz	1009 €
A631-353	● Sand	*1009 €
A631-354	● Himmelblau	*1009 €

Materialien	Dimmbar: Ja
Schirm: Polyethylen	Integrierter Dimmer: Nein
Diffusor: Methacrylat opal	Dimmprotokoll: Triac
Struktur: Metall	

Produktart: Deckenleuchten  
 Lichtquelle: LED SMD 700mA 8,2W 2700K CRI90 913lm  
 Leuchte: 220 - 240 VAC TRIAC 9,89W  
 Gewicht: Netto 12 kg – Brutto 14,5 kg  
 Verpackung: 44 x 44 x 24 cm – 3 kg Vol – 0,05 m<sup>3</sup>  
 46 x 46 x 3 cm – 8,5 kg Vol – 0,006 m<sup>3</sup>  
 176 x 30 x 6,5 cm – 3 kg Vol – 0,03 m<sup>3</sup>

LED inklusive

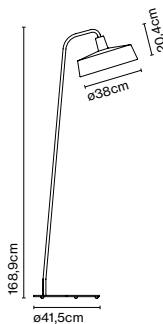

Dimmable

IP44

CE

ERC



☑ (Nur CH version)

Kabellänge: 2 m  
 Anschluss: Netzstecker  
 Kabelfarbe: Schwarz



## Dimmer Casambi IP65

Artikelnr. Ausführung  
A712-001 ● Schwarz

Preis  
343 €

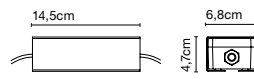

Materialien  
Gehäuse ABS  
Verkleidung: Aluminium

Produktart: Zubehör  
85 - 240 VAC max. 50W  
Gewicht: Netto 2 kg – Brutto 3 kg  
Verpackung: 20 x 12 x 8 cm - 3 kg – VOL - 0,002 m<sup>3</sup>  
Produkthinweise: Bluetooth steuerbarer Dimmer, mit dem die Intensität des Lichts reguliert oder ein- und ausgeschaltet werden kann. Verfügbar für Android oder iOS als Casambi-App.

CE  
EAC  
UK  
IP65

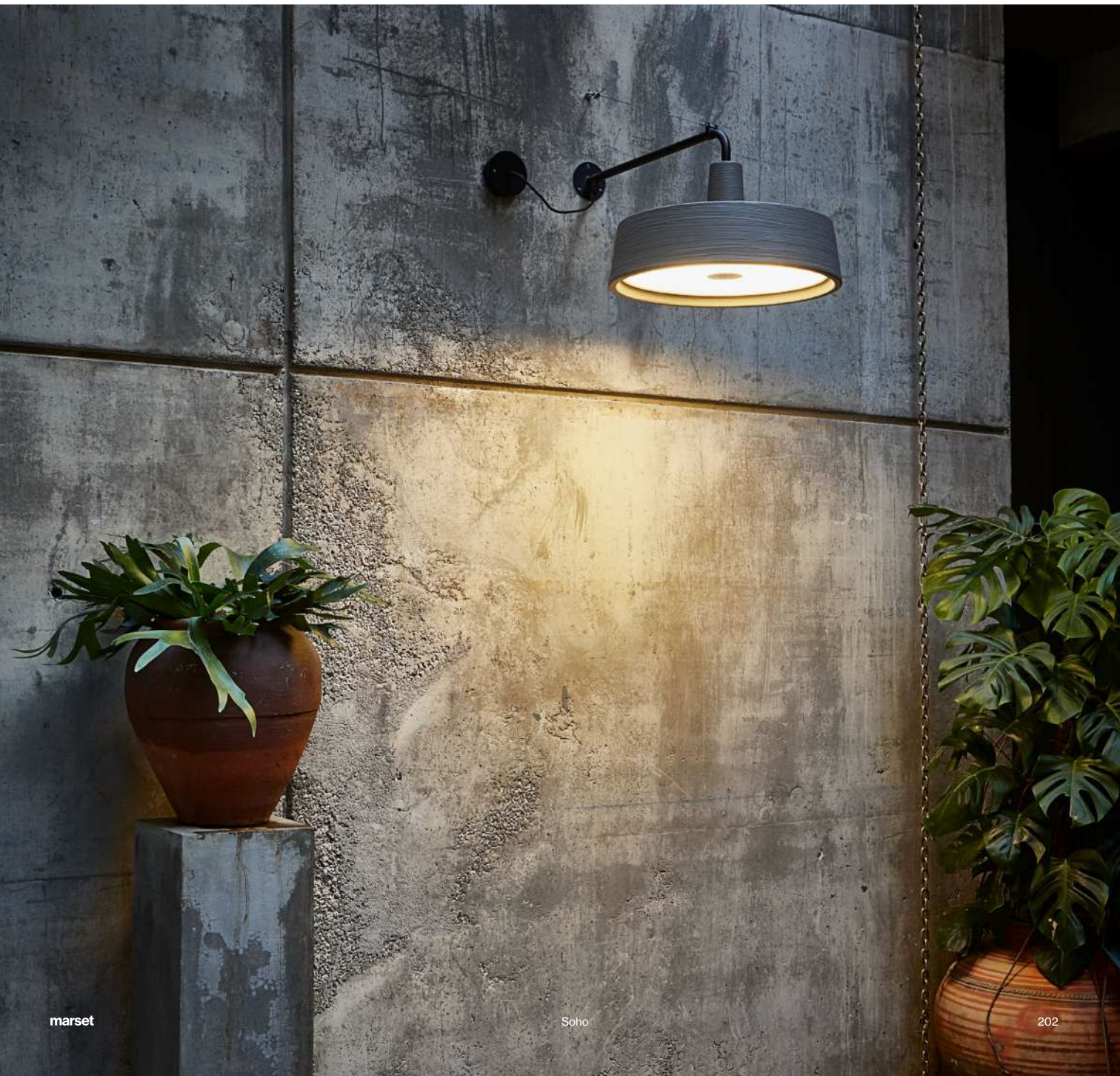



Das Konzept der Deckenleuchte Sun wurde vom Lichtspiel der aufgehenden Sonne am Horizont inspiriert, ein Moment voller zauberhafter Nuancen, obwohl er sich Tag für Tag wiederholt. Zu diesem Zweck hat Yonoh Studio mit der Überlagerung der

Materialien gespielt, wodurch eine Lichtwirkung entsteht, die den Betrachter an die Morgenröte erinnert.



Sun 26

Artikelnr.	Ausführung	Dimmung	Klasse	Preis
A671-001	● Weiß	Triac	I	*423 €
A671-002	● Grafit	Triac	I	*423 €
A671-003	● Weiß	DALI	I	*462 €
A671-004	● Grafit	DALI	I	*462 €

Materialien  
 Diffusor: Thermogeformtes opalweißes Methacrylat, mit einem weiteren Diffusor, der aus mundgeblasenem Opalglas besteht und dezentral platziert ist  
 Struktur: Eisen

Dimmbar: Ja  
 Integrierter Dimmer: Nein  
 Dimmprotokoll: Triac DALI

Produktart: Deckenleuchten / Wandleuchten  
 Lichtquelle: LED SMD 700mA 12,6W 2700K CRI80 1642lm  
 Leuchte: 220 - 240 VAC TRIAC 15,6W 949lm  
 110 - 277 VAC DALI 2 13,8W 949lm  
 Gewicht: Netto 1,9 kg – Brutto 2,8 kg  
 Verpackung: 34 x 36 x 17 cm – 2,8 kg Vol – 0,02 m³  
 LED inklusive

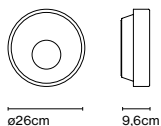

Dimmable



CE

ERC

UK  
CA

Anschluss: Direktanschluss



## Sun 40

Artikelnr.	Ausführung	Dimmung	Klasse	Preis
A671-006	● Grafit	Triac	II	*621 €
A671-008	● Grafit	DALI	I	*666 €

Materialien  
 Diffusor: Thermogeformtes opalweißes Methacrylat, mit einem weiteren Diffusor, der aus mundgeblasenem Opalglas besteht und dezentral platziert ist  
 Struktur: Eisen

Dimmbar: Ja  
 Integrierter Dimmer: Nein  
 Dimmprotokoll: Triac DALI

Produktart: Deckenleuchten / Wandleuchten  
 Lichtquelle: LED SMD 700mA 21,3W 2700K CRI80 2765lm  
 Leuchte: 180 - 295 VAC TRIAC 25,5W 1830lm  
 220 - 240 VAC DALI 21,26W 1830lm  
 Gewicht: Netto 3,5 kg – Brutto 5,7 kg  
 Verpackung: 49 x 49 x 23 cm – 5,7 kg Vol – 0,055 m<sup>3</sup>  
 LED inklusive

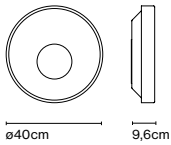

Dimmable



Anschluss: Direktanschluss



## Sun 60

Artikelnr.	Ausführung	Dimmung	Klasse	Preis
A671-009	● Weiß	Triac	II	*818 €
A671-010	● Grafit	Triac	II	*818 €
A671-011	● Weiß	DALI	I	*865 €
A671-012	● Grafit	DALI	I	*865 €

Materialien  
 Diffusor: Thermogeformtes opalweißes Methacrylat, mit einem weiteren Diffusor, der aus mundgeblasenem Opalglas besteht und dezentral platziert ist  
 Struktur: Eisen

Dimmbar: Ja  
 Integrierter Dimmer: Nein  
 Dimmprotokoll: Triac DALI

Produktart: Deckenleuchten / Wandleuchten  
 Lichtquelle: LED SMD 700mA 33,4W 2700K CRI80 4310lm  
 Leuchte: 180 - 295 VAC TRIAC 39,85W 3089lm  
 220 - 240 VAC DALI 37,17W 3089lm  
 Gewicht: Netto 6,4 kg – Brutto 10,4 kg  
 Verpackung: 70 x 70 x 23 cm – 10,4 kg Vol – 0,12 m<sup>3</sup>  
 LED inklusive

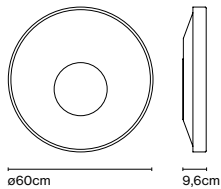

Dimmable



Anschluss: Direktanschluss





## Tam Tam, Fabien Dumas

Die Kollektion Tam Tam vereint mehrere Lampenschirme, die in unterschiedliche Richtungen angeordnet sind und so einen Hauch Leidenschaft heraufbeschwören, während sie jeden Winkel beleuchten.

Das verspielte und vielseitige Design entsteht durch die Option der verschiedener Farbkombinationen.



### Tam Tam 3

Artikelnr.	Ausführung	Preis
<b>Zentralrohr Schirm</b>		
A633-002 39	● Schwarz (RAL 9011)	607 €
A633-002 35	● Perlweiß (RAL 1013)	607 €
<b>Satellite Schirm</b>		
A633-001 39	● Schwarz (RAL 9011)	290 €
A633-001 35	● Perlweiß (RAL 1013)	290 €
A633-001 46	● Orange (RAL 2000)	343 €
A633-001 47	● Braungrau (RAL 7013)	343 €
A633-001 45	● Grün (RAL 6025)	343 €
A633-001 37	● Sand (RAL 7032)	343 €
A633-001 48	● Blau (RAL 5024)	343 €

#### Materialien

Schirm: Aluminium

Diffusor: Opalisierendes Methacrylat

#### Produktart: Pendelleuchten

Lichtquelle: 9x E27 LED Standard 8W

Gewicht: Netto 4,7 kg – Brutto 8,2 kg

Verpackung: 58 x 58 x 38 cm – 6 kg Vol – 0,13 m<sup>3</sup>

(3x) 42 x 42 x 28 cm – 2,2 kg Vol – 0,05 m<sup>3</sup>

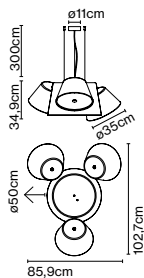

Kabellänge: 3 m

Anschluss: Direktanschluss

Kabelfarbe: Schwarz

Baldachinfarbe: Weiß

**marset**

## Tam Tam 5

Artikelnr.	Ausführung	Preis
<b>Zentralrohr Schirm</b>		
A633-003 39	● Schwarz (RAL 9011)	619 €
A633-003 35	● Perlweiß (RAL 1013)	619 €
<b>Satellite Schirm</b>		
A633-001 39	● Schwarz (RAL 9011)	290 €
A633-001 35	● Perlweiß (RAL 1013)	290 €
A633-001 46	● Orange (RAL 2000)	343 €
A633-001 47	● Braungrau (RAL 7013)	343 €
A633-001 45	● Grün (RAL 6025)	343 €
A633-001 37	● Sand (RAL 7032)	343 €
A633-001 48	● Blau (RAL 5024)	343 €

### Materialien

Schirm: Aluminium

Diffusor: Opalisierendes Methacrylat

### Produktart: Pendelleuchten

Lichtquelle: 13x E27 LED Standard 8W

Gewicht: Netto 4,4 kg – Brutto 8,2 kg

Verpackung: 59 x 59 x 38 cm – 6 kg Vol – 0,13 m<sup>3</sup>  
(5x) 42 x 42 x 27 cm – 2,2 kg Vol – 0,05 m<sup>3</sup>

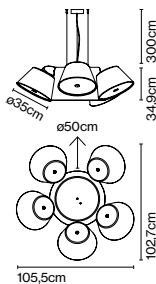

CE

ERC

UK



Kabellänge: 3 m  
Anschluss: Direktanschluss  
Kabelfarbe: Schwarz  
Baldachinfarbe: Weiß



## Tam Tam Mini

Artikelnr.	Ausführung	Preis
<b>Zentralrohr Schirm</b>		
A633-012 39	● Schwarz (RAL 9011)	310 €
A633-012 35	● Perlweiß (RAL 1013)	310 €
<b>Satellite Schirm</b>		
A633-011 39	● Schwarz (RAL 9011)	124 €
A633-011 35	● Perlweiß (RAL 1013)	124 €
A633-011 46	● Orange (RAL 2000)	145 €
A633-011 47	● Braungrau (RAL 7013)	145 €
A633-011 45	● Grün (RAL 6025)	145 €
A633-011 37	● Sand (RAL 7032)	145 €
A633-011 48	● Blau (RAL 5024)	145 €

### Materialien

Schirm: Aluminium

Diffusor: Opalisierendes Methacrylat

### Produktart: Pendelleuchten

Lichtquelle: 3x E14 LED Standard 5W 2x E27 LED Standard 8W

Gewicht: Netto 2,7 kg – Brutto 4,1 kg

Verpackung: 44 x 44 x 28 cm – 3,4 kg Vol – 0,054 m<sup>3</sup>  
(3x) 24 x 24 x 17 cm – 0,7 kg Vol – 0,009 m<sup>3</sup>

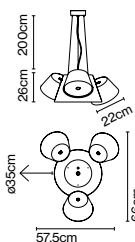

CE

ERC

UK



Kabellänge: 3 m  
Anschluss: Direktanschluss  
Kabelfarbe: Schwarz  
Baldachinfarbe: Weiß



## Tam Tam 4

Artikelnr.	Ausführung	Preis
Struktur A633-017	● Schwarz (RAL 9011)	463 €

Schirme		
A633-011 39	● Schwarz (RAL 9011)	124 €
A633-011 35	● Perlweiß (RAL 1013)	124 €
A633-011 46	● Orange (RAL 2000)	145 €
A633-011 47	● Braungrau (RAL 7013)	145 €
A633-011 45	● Grün (RAL 6025)	145 €
A633-011 37	● Sand (RAL 7032)	145 €
A633-011 48	● Blau (RAL 5024)	145 €

Materialien  
Schirm: Aluminium  
Diffusor: Opalisierendes Methacrylat

Produktart: Pendelleuchten  
Lichtquelle: 4x E14 LED Standard 5W  
Gewicht: Netto 2,4 kg – Brutto 5,1 kg  
Verpackung: 167 x 18 x 18 cm – 4,4 kg Vol – 0,054 m<sup>3</sup>  
(4x) 24 x 24 x 17 cm – 0,7 kg Vol – 0,009 m<sup>3</sup>

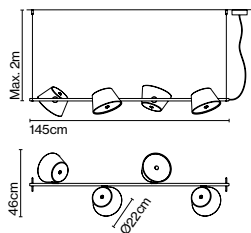

CE

ERC

UK  
CA



Kabellänge: 3 m  
Anschluss: Direktanschluss  
Kabelfarbe: Schwarz  
Baldachinfarbe: Schwarz



## Tam Tam 6

Artikelnr.	Ausführung	Preis
Struktur A633-018	● Schwarz (RAL 9011)	616 €

Schirme		
A633-011 39	● Schwarz (RAL 9011)	124 €
A633-011 35	● Perlweiß (RAL 1013)	124 €
A633-011 46	● Orange (RAL 2000)	145 €
A633-011 47	● Braungrau (RAL 7013)	145 €
A633-011 45	● Grün (RAL 6025)	145 €
A633-011 37	● Sand (RAL 7032)	145 €
A633-011 48	● Blau (RAL 5024)	145 €

Materialien  
Schirm: Aluminium  
Diffusor: Opalisierendes Methacrylat

Produktart: Pendelleuchten  
Lichtquelle: 6x E14 LED Standard 5W  
Gewicht: Netto 3 kg – Brutto 6,4 kg  
Verpackung: 225 x 18 x 18 cm – 5,7 kg Vol – 0,072 m<sup>3</sup>  
(6x) 24 x 24 x 17 cm – 0,7 kg Vol – 0,009 m<sup>3</sup>

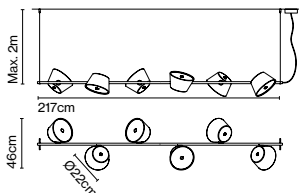

CE

ERC

UK  
CA



Kabellänge: 3 m  
Anschluss: Direktanschluss  
Kabelfarbe: Schwarz  
Baldachinfarbe: Schwarz



## Tam Tam P

Artikelnr.	Ausführung	Preis
Schaft A633-019	● Schwarz (RAL 9011)	285 €
Schirm		
A633-020 39	● Schwarz (RAL 9011)	155 €
A633-020 35	● Perlweiß (RAL 1013)	155 €
A633-020 46	● Orange (RAL 2000)	167 €
A633-020 47	● Braungrau (RAL 7013)	167 €
A633-020 45	● Grün (RAL 6025)	167 €
A633-020 37	● Sand (RAL 7032)	167 €
A633-020 48	● Blau (RAL 5024)	167 €

Materialien  
Schirm: Aluminium  
Diffusor: Opalisierendes Methacrylat  
Struktur: Metall

Produktart: Stehleuchten  
Lichtquelle: E14 LED Standard 5W  
Gewicht: Netto 3 kg – Brutto 4,5 kg  
Verpackung: 128 x 8 x 8 cm – 1,5 kg Vol – 0,008 m<sup>3</sup>  
33 x 33 x 3 cm – 3 kg Vol – 0,003 m<sup>3</sup>  
24 x 24 x 16 cm – 1 kg Vol – 0,009 m<sup>3</sup>

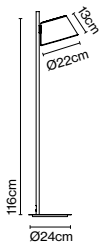

Kabellänge: 2 m  
Anschluss: Netzstecker  
Kabelfarbe: Schwarz  
Schalterposition: Am Kabel



## Tam Tam P2

Artikelnr.	Ausführung	Preis
Schaft A633-215	● Schwarz (RAL 9011)	427 €
Schirm		
A633-011 39	● Schwarz (RAL 9011)	124 €
A633-011 35	● Perlweiß (RAL 1013)	124 €
A633-011 46	● Orange (RAL 2000)	145 €
A633-011 47	● Braungrau (RAL 7013)	145 €
A633-011 45	● Grün (RAL 6025)	145 €
A633-011 37	● Sand (RAL 7032)	145 €
A633-011 48	● Blau (RAL 5024)	145 €

Materialien  
Schirm: Aluminium  
Diffusor: Opalisierendes Methacrylat  
Struktur: Metall

Produktart: Stehleuchten  
Lichtquelle: 2x E14 LED Standard 5W  
Gewicht: Netto 7 kg – Brutto 9 kg  
Verpackung: 168 x 18 x 18 cm – 4 kg Vol – 0,008 m<sup>3</sup>  
33 x 33 x 3 cm – 3 kg Vol – 0,003 m<sup>3</sup>  
(2x) 24 x 24 x 16 cm – 1 kg Vol – 0,009 m<sup>3</sup>

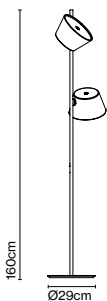

Kabellänge: 2 m  
Anschluss: Netzstecker  
Kabelfarbe: Schwarz  
Schalterposition: Am Kabel



## Tam Tam P3

Artikelnr.	Ausführung	Preis
Schaft A633-021	● Schwarz (RAL 9011)	445 €
Schirm		
A633-011 39	● Schwarz (RAL 9011)	124 €
A633-011 35	● Perlweiß (RAL 1013)	124 €
A633-011 46	● Orange (RAL 2000)	145 €
A633-011 47	● Braungrau (RAL 7013)	145 €
A633-011 45	● Grün (RAL 6025)	145 €
A633-011 37	● Sand (RAL 7032)	145 €
A633-011 48	● Blau (RAL 5024)	145 €

### Materialien

Schirm: Aluminium  
Diffusor: Opalisierendes Methacrylat  
Struktur: Metall

### Produktart: Stehleuchten

Lichtquelle: 3x E14 LED Standard 5W

Gewicht: Netto 7 kg – Brutto 10 kg

Verpackung: 168 x 18 x 18 cm – 4 kg Vol – 0,008 m<sup>3</sup>

33 x 33 x 3 cm – 3 kg Vol – 0,003 m<sup>3</sup>

(3x) 24 x 24 x 16 cm – 1 kg Vol – 0,009 m<sup>3</sup>

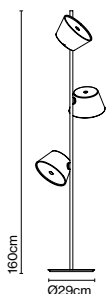

CE

ERC



Kabellänge: 2 m  
Anschluss: Netzstecker  
Kabelfarbe: Schwarz  
Schalterposition: Am Kabel



## Tam Tam A

Artikelnr.	Ausführung	Preis
Sockel 1 A633-013 35	● Perlweiß (RAL 1013)	135 €
Schirm		
A633-011 39	● Schwarz (RAL 9011)	124 €
A633-011 35	● Perlweiß (RAL 1013)	124 €
A633-011 46	● Orange (RAL 2000)	145 €
A633-011 47	● Braungrau (RAL 7013)	145 €
A633-011 45	● Grün (RAL 6025)	145 €
A633-011 37	● Sand (RAL 7032)	145 €
A633-011 48	● Blau (RAL 5024)	145 €

### Materialien

Schirm: Aluminium  
Diffusor: Opalisierendes Methacrylat  
Wandhalterung: Metall

### Produktart: Wandleuchten

Lichtquelle: E14 LED Standard 5W

Gewicht: Netto 1,2 kg – Brutto 2 kg

Verpackung: 31 x 31 x 13 cm – 1,3 kg Vol – 0,012 m<sup>3</sup>

24 x 24 x 17 cm – 0,7 kg Vol – 0,009 m<sup>3</sup>

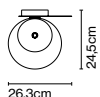

CE

ERC



Anschluss: Direktanschluss

Schalterposition: Wandhalterung



## Tam Tam A2

Artikelnr.	Ausführung	Preis
Sockel A633-014 35	● Perlweiß (RAL 1013)	171 €
Schirm		
A633-011 39	● Schwarz (RAL 9011)	124 €
A633-011 35	● Perlweiß (RAL 1013)	124 €
A633-011 46	● Orange (RAL 2000)	145 €
A633-011 47	● Braungrau (RAL 7013)	145 €
A633-011 45	● Grün (RAL 6025)	145 €
A633-011 37	● Sand (RAL 7032)	145 €
A633-011 48	● Blau (RAL 5024)	145 €

Materialien  
 Schirm: Aluminium  
 Diffusor: Opalisierendes Methacrylat  
 Wandhalterung: Metall

Produktart: Wandleuchten  
 Lichtquelle: 2x E14 LED Standard 5W  
 Gewicht: Netto 1,5 kg – Brutto 2,7 kg  
 Verpackung: 45 x 45 x 13 cm – 1,3 kg Vol – 0,03 m<sup>3</sup>  
 (2x) 24 x 24 x 16 cm – 0,7 kg Vol – 0,009 m<sup>3</sup>

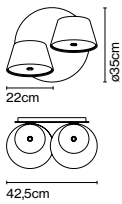

Anschluss: Direktanschluss



Theia hat zwei Gesichter, und wer diese entdecken möchte, muss die Leuchte leicht um ihre eigene Achse drehen. Auf diese Weise fungiert sie einerseits als Leselicht,

oder, wenn sie zu einem Gegenstand oder zur Wand hin ausgerichtet wird, sorgt sie für dezentes Hintergrundlicht, das der Atmosphäre eine angenehme Wärme verleiht.



INTERIOR  
DESIGN  
**NYC**  
**X DESIGN**  
2016 AWARDS WINNER

## Theia M

Artikelnr.	Ausführung	Preis
A672-001	● Weiß (RAL 9010)	905 €
A672-002	● Schwarz (RAL 9005)	905 €

Materialien  
 Sockel: Eisen  
 Schaft: Eisen  
 Wärmeableiter: Aluminium  
 Diffusor: Formgedrücktes Metall  
 Schirm: Thermogeformtes Methacrylat

Dimmbar: Nein  
 Integrierter Dimmer: Ja

Produktart: Tischleuchten  
 Lichtquelle: LED SMD 700mA 8,2W 2700K CRI90 913lm  
 Leuchte: 100 - 240 VAC 10,85W  
 Gewicht: Netto 5,9 kg – Brutto 7,2 kg  
 Verpackung: 36 x 36 x 24 cm – 5,8 kg Vol – 0,03 m<sup>3</sup>  
 44 x 18 x 12 cm – 1,4 kg Vol – 0,01 m<sup>3</sup>  
 LED inklusive

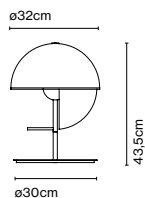

Dimmer

CE

ERC



Kabellänge: 1,5 m  
 Anschluss: Netzstecker  
 Kabelfarbe: Schwarz  
 Schalterposition: Wärmeableiter



## Theia P

Artikelnr.	Ausführung	Preis
A672-003	● Weiß (RAL 9010)	969 €
A672-004	● Schwarz (RAL 9005)	969 €

Materialien  
Sockel: Eisen  
Schaft: Eisen  
Wärmeableiter: Aluminium  
Diffusor: Formgedrücktes Metall  
Schirm: Thermogeformtes Methacrylat

Dimmbar: Nein  
Integrierter Dimmer: Ja

Produktart: Stehleuchten  
Lichtquelle: LED SMD 700mA 8,2W 2700K CRI90 913lm  
Leuchte: 100 - 240 VAC 10,85W  
Gewicht: Netto 6,8 kg – Brutto 8,5 kg  
Verpackung: 37 x 37 x 23 cm – 5,8 kg Vol – 0,03 m<sup>3</sup>  
120 x 17 x 12 cm – 2,7 kg Vol – 0,02 m<sup>3</sup>  
LED inklusive

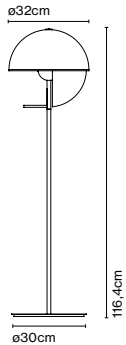

Dimmer

CE

ERC



Kabellänge: 2 m  
Anschluss: Netzstecker  
Kabelfarbe: Schwarz  
Schalterposition: Wärmeableiter





Mit der Entwicklung innovativer Materialien und Techniken entstehen auch neuartige Leuchten, z. B. die TXL. Dieses Modell schafft es, den Außenbereich in solch warme Lichtnuancen zu tauchen, dass man das Gefühl hat, drinnen zu sein. Aber wer den

Anschluss nicht verpassen möchte, muss mit der Zeit gehen, also ist diese Leuchte nach der Überarbeitung nun mit einem Textilschirm verfügbar.



TXL 2019 205

Artikelnr. Deutschland	Ausführung	Preis
A605-060	● Beige	2019 €
A605-061	● Grau	2019 €

Artikelnr. Schweiz	Ausführung	Preis
A605-072	● Beige	2029 €
A605-073	● Grau	2029 €

**Materialien**  
 Sockel: Zement  
 Schaft: Edelstahl  
 Diffusor: Weißes säuremattiertes Glas  
 Schirm: Textilene, Innenseite weiß

**Produktart:** Stehleuchten  
**Lichtquelle:** 2x E27 LED Standard 8W  
**Gewicht:** Netto 28,8 kg – Brutto 32 kg  
**Verpackung:** 41 x 33 x 33 cm – 2,5 kg Vol – 0,04 m<sup>3</sup>  
 70 x 70 x 50 cm – 4,4 kg Vol – 0,25 m<sup>3</sup>  
 220 x 10 x 10 cm – 3,6 kg Vol – 0,02 m<sup>3</sup>  
 66 x 66 x 15 cm – 21,5 kg Vol – 0,06 m<sup>3</sup>

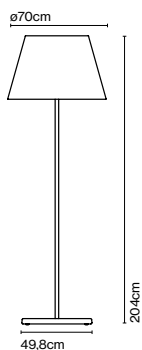

CE  
 ENEC  
  
**IP65**  
 (Nur CH version)

Kabellänge: 2,5 m  
 Anschluss: Netzstecker  
 Kabelfarbe: Schwarz



## TXL 2019 170

Artikelnr. Deutschland	Ausführung	Preis
A605-062	● Beige	1778 €
A605-063	● Grau	1778 €
Artikelnr. Schweiz	Ausführung	Preis
A605-074	● Beige	1788 €
A605-075	● Grau	1788 €

Materialien  
 Sockel: Zement  
 Schaft: Edelstahl  
 Diffusor: Weißes säuremattiertes Glas  
 Schirm: Textilene, Innenseite weiß

Produktart: Stehleuchten  
 Lichtquelle: 3x E14 LED 5W  
 Gewicht: Netto 21,2 kg – Brutto 23,2 kg  
 Verpackung: 27 x 28 x 38 cm – 2 kg Vol – 0,02 m<sup>3</sup>  
 60 x 60 x 45 cm – 3,6 kg Vol – 0,16 m<sup>3</sup>  
 180 x 10 x 10 cm – 3,10 kg Vol – 0,018 m<sup>3</sup>  
 58 x 58 x 15 cm – 14,5 kg Vol – 0,05 m<sup>3</sup>

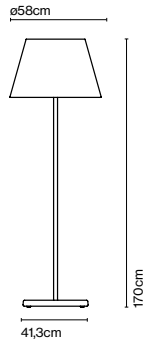

CE  
 ENEC  
  
**IP65**  
 (Nur CH version)



Kabellänge: 2,5 m  
 Anschluss: Netzstecker  
 Kabelfarbe: Schwarz

## Dimmer Casambi IP65

Artikelnr.	Ausführung
A712-001	● Schwarz

Materialien  
 Gehäuse ABS  
 Verkleidung: Aluminium

Preis  
 343 €

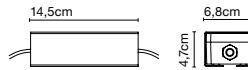

Produktart: Zubehör  
 85 - 240 VAC max. 50W  
 Gewicht: Netto 2 kg – Brutto 3 kg  
 Verpackung: 20 x 12 x 8 cm - 3 kg – VOL - 0,002 m<sup>3</sup>  
 Produkthinweise: Bluetooth steuerbarer Dimmer, mit dem die Intensität des Lichts reguliert oder ein- und ausgeschaltet werden kann. Verfügbar für Android oder iOS als Casambi-App.

CE  
 ENEC  
 UK  
**IP65**



## Ersatzteile

Artikelnr.	Produkt	Ausführung	Ersatzteil	Preis
A605-102	Txl 205	-	Glas	156 €
A605-112	Txl 170	-	Glas	132 €
R605-004	Txl 2019 205	Beige	Schirm	816 €
R605-005	Txl 2019 205	Grau	Schirm	816 €
R605-006	Txl 2019 170	Beige	Schirm	660 €
R605-007	Txl 2019 170	Grau	Schirm	660 €





## Vetra 20

Artikelnr. A689-001 A689-031	Ausführung ● Weiß ● Bernstein	Preis *442 € *477 €
------------------------------------	-------------------------------------	---------------------------

Materialien  
 Schirm: Geblasenes Glas  
 Wärmeableiter: Aluminium  
 Dimmbar: Ja  
 Integrierter Dimmer: Nein  
 Dimmprotokoll: Triac

Produktart: Pendelleuchten  
 Lichtquelle: LED SMD 350mA 4,05W 2700K CRI90 463lm  
 Leuchte: 220 - 240 VAC TRIAC 5,72W 195lm  
 Gewicht: Netto 1,2 kg – Brutto 1,7 kg  
 Verpackung: 31 x 31 x 22 cm – 1,7 kg Vol – 0,02 m<sup>3</sup>

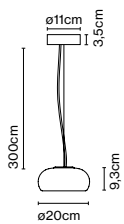

Dimmable

CE

ERC

UK



Kabellänge: 3 m  
 Anschluss: Direktanschluss  
 Kabelfarbe: Schwarz  
 Baldachinfarbe: Schwarz



## Vetra 32

Artikelnr.	Ausführung	Preis
A689-002	● Weiß	534 €
A689-032	● Bernstein	588 €

Materialien	Dimmbar: Ja
Schirm: Geblasenes Glas	Integrierter Dimmer: Nein
Wärmeableiter: Aluminium	Dimmprotokoll: Triac

Produktart: Pendelleuchten  
Lichtquelle: LED SMD 700mA 8,2W 2700K CRI90 913lm  
Leuchte: 220 - 240 VAC TRIAC 9,18W 348lm  
Gewicht: Netto 3 kg – Brutto 4 kg  
Verpackung: 44 x 44 x 28 cm – 4 kg Vol – 0,051 m<sup>3</sup>  
LED inklusive

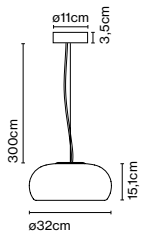

Dimmable



Kabellänge: 3 m  
Anschluss: Direktanschluss  
Kabelfarbe: Schwarz  
Baldachinfarbe: Schwarz



## Vetra 43

Artikelnr.	Ausführung	Preis
A689-004	● Weiß	763 €
A689-033	● Bernstein	820 €

Materialien	Dimmbar: Ja
Schirm: Geblasenes Glas	Integrierter Dimmer: Nein
Wärmeableiter: Aluminium	Dimmprotokoll: Triac

Produktart: Pendelleuchten  
Lichtquelle: LED SMD 700mA 16,28W 2700K CRI90 1873lm  
Leuchte: 180 - 295 VAC TRIAC 19,71W 881lm  
Gewicht: Netto 5,7 kg – Brutto 7,6 kg  
Verpackung: 57 x 57 x 37 cm – 7,6 kg Vol – 0,051 m<sup>3</sup>  
LED inklusive

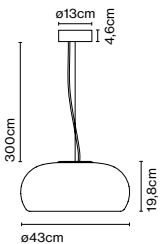

Dimmable



Kabellänge: 3 m  
Anschluss: Direktanschluss  
Kabelfarbe: Schwarz  
Baldachinfarbe: Schwarz



## Vetra S

Artikelnr.	Ausführung	Preis
A689-006	● Weiß	*907 €
A689-007	● Schwarz	*907 €

Materialien  
Sockel: Eisen  
Schaft: Eisen  
Schirm: Geblasenes Glas  
Wärmeableiter: Aluminium

Dimmbar: Ja  
Integrierter Dimmer: Ja  
Stufenloser Dimmer von 0 bis 100.

Produktart: Tischleuchten  
Lichtquelle: LED SMD 700mA 8,2W 2700K CRI90 913lm  
Leuchte: 85 - 264 VAC 10,56W 348lm  
Gewicht: Netto 6,3 kg – Brutto 8,3 kg  
Verpackung: 43 x 43 x 29 cm – 3 kg Vol – 0,051 m<sup>3</sup>  
62 x 21 x 19 cm – 2 kg Vol – 0,02 m<sup>3</sup>  
36 x 36 x 4 cm – 3,3 kg Vol – 0,01 m<sup>3</sup>

LED inklusive

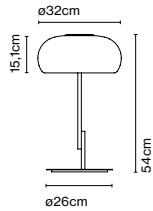

Dimmer

CE

ERC



Kabellänge: 1,5 m  
Anschluss: Direktanschluss  
Kabelfarbe: Schwarz  
Schalterposition: Am Kabel



## Vetra P

Artikelnr.	Ausführung	Preis
A689-008	● Weiß	986 €
A689-009	● Schwarz	986 €

Materialien  
Sockel: Eisen  
Schaft: Eisen  
Schirm: Geblasenes Glas  
Wärmeableiter: Aluminium

Dimmbar: Ja  
Integrierter Dimmer: Ja  
3-Stufen-Dimmer

Produktart: Stehleuchten  
Lichtquelle: LED SMD 700mA 8,2W 2700K CRI90 913lm  
Leuchte: 100 - 240 VAC 10,85W 348lm  
Gewicht: Netto 7,9 kg – Brutto 10 kg  
Verpackung: 43 x 43 x 28 cm – 3 kg Vol – 0,051 m<sup>3</sup>  
140 x 25 x 25 cm – 4 kg Vol – 0,09 m<sup>3</sup>  
36 x 36 x 5 cm – 3 kg Vol – 0,01 m<sup>3</sup>

LED inklusive

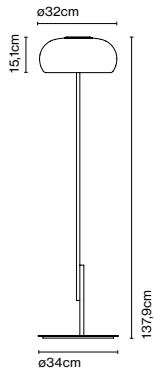

Dimmer

CE

ERC



Kabellänge: 2 m  
Anschluss: Direktanschluss  
Kabelfarbe: Schwarz  
Schalterposition: Am Kabel



## Ersatzteile

Artikelnr.	Produkt	Ausführung	Ersatzteil	Preis
R689-002	Vetra 20	Weiß	Glas	233 €
R689-003	Vetra 20	Bernstein	Glas	282 €
R689-004	Vetra 32	Weiß	Glas	301 €
R689-005	Vetra 32	Bernstein	Glas	378 €
R689-001	Vetra 43	Weiß	Glas	423 €
R689-006	Vetra 43	Bernstein	Glas	530 €





Zenc **NEU**

Artikelnr.	Ausführung	Preis
A715-001-35	● Weiß (RAL 1013)	283 €
A715-001-38	● Grau (RAL 7022)	283 €
A715-001-40	● Rot (RAL 3011)	283 €
A715-001-48	● Himmelblau (PANTONE 7542C)	283 €
A715-001-44	● Blassrosa (RAL 010 85 10)	283 €
A715-001-42	● Hellgelb (RAL 085 80 30)	283 €

**Materialien**

Schirm: Doppeltgestrahltes, schleudergegossenes Polyethylen

Produktart: Pendelleuchten

Lichtquelle: E27 Globe (Ø95) 12W

Gewicht: Netto 3 kg – Brutto 3,9 kg



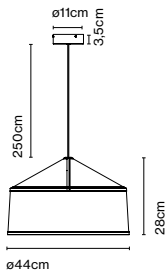



Verpackung: 52 x 52 x 37 cm – 3,9 kg Vol – 0,1 m<sup>3</sup>



Kabellänge: 2,5 m  
Anschluss: Direktanschluss  
Kabelfarbe: Schwarz  
Baldachinfarbe: Schwarz



## Led Leuchte

	Artikelnr.	Beschreibung	Preis	Technische Anmerkung:
	BOM-261	E14 LED 5.5W 2700K 470lm	13 €	Die in der Preisliste angegebenen Wattzahlen beziehen sich auf die realen Watt der Leuchte (inklusive LED und Driver). Andernfalls wird explizit darauf hingewiesen, dass es sich ausschliesslich um die Wattzahl der Lichtquelle handelt. Auch die Lumenangaben können sich auf die Leuchte oder die Lichtquelle beziehen, je nachdem wie es in der Preisliste ausgewiesen ist. Für weitere Informationen stehen Ihnen die lichttechnischen Daten auf unserer Webseite zur Verfügung.
	BOM-223	E27 LED Globe (ø95) 12W 2800K 810lm	37 €	
	BOM-227	E27 LED Reflektor 8W 3000K 720lm	21 €	
	BOM-222	E27 LED Globe (ø120) 11W 2800K 1055lm	55 €	
	BOM-246	G9 LED 3,5W 3000K 300lm	21 €	
	BOM-270	E27 LED PAR30 10W 40° 3000K 850/1200lm	35 €	
	BOM-272	E27 LED 9,5W 2800K 810lm DIM	17 €	

## Symbole & Zertifikate

### IP65

Elektrische Teile sind so konfiguriert, dass sie das Eindringen und den Kontakt von festen und flüssigen Stoffen mit stromführenden Teilen verhindern. Die Beständigkeit gegen das Eindringen von Festkörpern und Flüssigkeiten wird durch die Abkürzung IP, gefolgt von zwei Ziffern, die den Schutzgrad angeben bestimmt: Die erste Ziffer bezieht sich auf feste Körper, die zweite auf Flüssigkeiten.

Dimmer

Dimmer an der Leuchteneinheit.

Dimmable

Produkt ist dimmbar.



Produkt mit einem zusätzlichen Schutzkabel (Erdung).



Grundisolation plus zusätzliche Isolierung oder beide ersetzt durch eine verstärkte Isolierung. Ein Erder ist nicht enthalten.



Sehr niedrige Sicherheitsversorgungsspannung; darf nicht mit mehr als 12V verwendet werden (bei 50Hz). Erdung: ausgeschlossen.



Alle Produkte werden gemäß der europäischen Normen zur Sicherheit und Elektromagnetismus EN 60598-1, EN 60598-2-1 und der CE-Kennzeichnung hergestellt.



Dieses Produkt erfüllt die Anforderungen der technischen Vorschriften TR ZU 004/2011 und TR ZU 020/2011 der Zollunion.



Das Produkt entspricht der britischen Konformitätsbewertung.

★

Erhältlich bis zum Ende der Lagerbestände.  
Verfügbarkeit bitte vor Bestellung anfragen.

### Preise

Diese Preisliste zeigt VK-Preisempfehlungen ohne Mehrwertsteuer und ersetzt alle bisherigen Preislisten.

Unsere Preise beinhalten keine Steuern, keine Leuchte und kein Zubehör.

Alle Modelle und Farben, die nicht in dieser Preisliste enthalten sind, werden nicht mehr hergestellt.

Das Fälligkeitsdatum ist auf der Rechnung festgehalten. Bei Zahlungsverzögerungen fallen Verwaltungs- und Bearbeitungskosten an. Bei Reklamationen kann die Rechnungsfälligkeit nicht aufgeschoben werden, es sei denn es gibt eine ausdrückliche Genehmigung von Marset.

Die Ware bleibt bis zur vollständigen Bezahlung Eigentum von Marset Iluminación. Dies gilt auch für Kunden, die ihr Geschäft aus finanziellen Gründen schließen müssen.

### Bestellungen

Mindestbestellwert: 120 € netto

Wenn ein Kunde eine Bestellung von geringerem Betrag aufgibt, die Marset akzeptiert, wird eine zusätzliche Gebühr von 15 € für Verwaltungskosten in Rechnung gestellt.

Es werden nur Bestellungen akzeptiert, die per E-Mail eintreffen.

Eine Auftragsbestätigung von Marset führt Produkt, Verfügbarkeit, Menge, Preis, Art und Zeitpunkt der Zahlung und Transportbedingungen auf. Der Kunde kann die Bestellung innerhalb von 24 Stunden nach Erhalt der Auftragsbestätigung ändern, andernfalls wird die Bestellung als endgültig verstanden.

### Transport

Bei Lieferungen über 500 € sind die Transportkosten inklusive.

Für Bestellungen unter dieser Summe wird ein bestimmter Betrag in Rechnung gestellt, der in den Verkaufskonditionen unter dem Punkt Transportkostenpauschale festgelegt ist. Dies gilt nicht in Fällen, in denen Ex-Works Bedingungen ausgehandelt wurden.

Im Falle, dass - laut Abmachung mit Marset - der Kunde die Transportkosten übernimmt, kann er die Speditionsfirma selbst auswählen.

### Transportreklamationen

Im Falle eines Transportschadens hat Marset eine Versicherung, die Schäden für Lieferungen, die durch Marset durchgeführt wurden, deckt.

Alle Beanstandungen müssen unbedingt per Mail sowohl der Spedition als auch Marset innerhalb von 24 Stunden nach Erhalt der Ware gemeldet werden. Wenn die Lieferung äußerlich beschädigt oder nicht vollständig ist, vermerken Sie dies bitte auf dem Lieferschein und unterzeichnen Sie nur mit Vorbehalt. Andernfalls kann ein Transportschaden nicht anerkannt werden. Es wird empfohlen, den Lieferschein generell mit einem Stempel zu versehen der besagt: "Ware unter Vorbehalt der späteren Prüfung übernommen."

Im Falle von Beschädigungen wenden Sie sich bitte an unser Team, um zu klären, ob es sinnvoller ist, die Leuchte mittels eines Ersatzteils zu reparieren oder sie umzutauschen.

Marset Iluminacion, S.A. ist nicht für Schäden durch falsche Handhabung verantwortlich.

### Reparaturen

Im Falle einer Reparatur erstellt Marset ein Angebot über die Reparaturkosten, sobald die Leuchte in der Fabrik von Marset eingetroffen ist. Die Transportgebühren gehen zu Lasten des Kunden.

### Rückgabe der Ware

Die Ware kann nur nach offizieller Genehmigung und Zustimmung von Marset zurückgegeben werden.

Wenn eine Rückgabe akzeptiert wird, bekommt der Kunde bis zu maximal 80% des in Rechnung gestellten Betrages erstattet.

Ware, die zurückgegeben wird, muss in der Originalverpackung, in perfektem Zustand und mit der offiziellen, gedruckten Bestätigung von Marset zurückgeschickt werden. Andernfalls wird das Lager von Marset die Annahme der Ware verweigern.

### Garantie

Auf unsere Produkte besteht ab Verkaufsdatum an den Händler 3 Jahre Garantie.

Alle unsere Produkte haben einen Artikelnr. mit dem Herstellungsdatum. Sobald die Artikelnr. entfernt wird, ist die Garantie für das Produkt erloschen.

Die Garantie umfasst den Ersatz oder die Reparatur der Leuchte; Leuchtmittel, Lampenschirme, Ladekabel und Batterien sind nicht mit eingeschlossen.

Die Garantie deckt keine Transportkosten und Kosten der Installation und Deinstallation des Produkts.

### Weiteres

Marset Iluminacion, S.A. behält sich das Recht vor, jedes Produkt ohne vorherige Ankündigung zu modifizieren oder zu verändern, um seine Eigenschaften zu optimieren.

Die Abgabe einer Bestellung schließt die Zustimmung zu unseren Geschäftsbedingungen automatisch mit ein.

Im Falle eines Rechtsstreits unterwerfen sich beide Parteien der Gerichtsbarkeit in Barcelona.

# Planen Sie Ihre Projekte mit Hilfe unserer Professional Area

Photometrie

Pressemitteilungen

Banners

2D - Modell

3D - Modell

Bildmaterial

Video

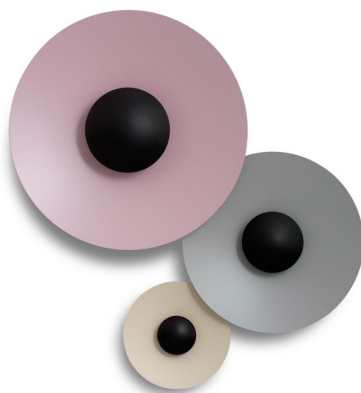
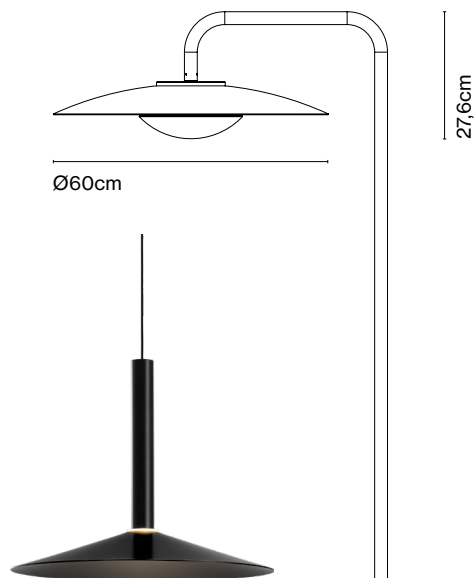
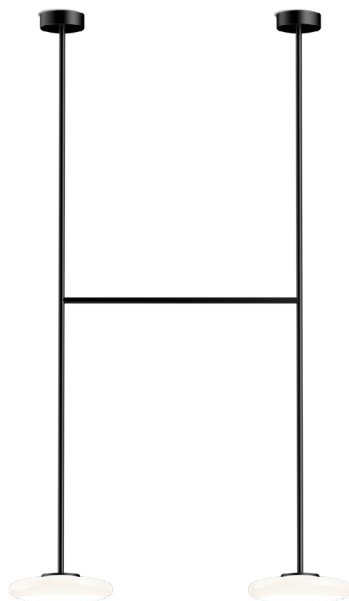
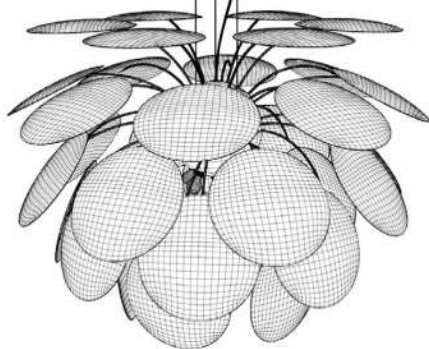

$\text{\O}10\text{cm}$

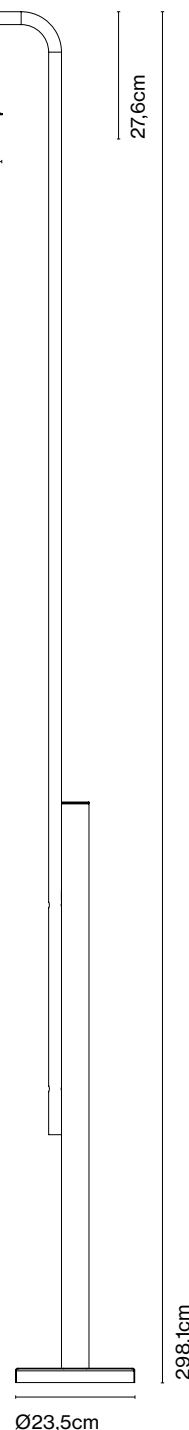
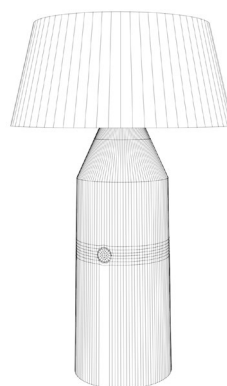
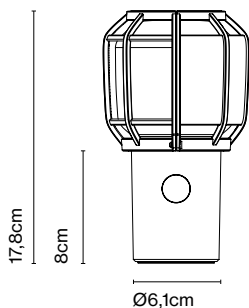
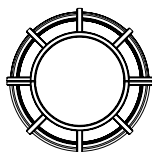

Wir möchten Ihnen einen exklusiven und zielgerichteten Service bieten, der Ihnen die Arbeit erleichtert. Registrieren Sie sich im neuen Fachbereich „Professional Area“ von [marset.com](https://www.marset.com), wo Sie technische Informationen zu unseren Produkten, Bilder und Videos herunterladen, unseren Newsletter abonnieren und Ihre Lieblingsprodukte speichern können. Wir bieten Ihnen einen direkten Zugang zu einer individuellen Beratung.



**Factory & Headquarters**

Carretera de Rubí 284  
08228 Terrassa (Spain)  
T +34 934 600 107  
F +34 934 601 089  
info@marset.com

**Barcelona Showroom**

Santaló 56 interior  
08021 Barcelona (Spain)  
T +34 934 142 844  
press@marset.com

**Marset USA Inc.**

20 West 22nd Street-Suite 903  
New York, NY 10010  
T +1 646 727 4250  
F +1 646 304 6959  
marsetusa@marset.com

**Milan Showroom**

Via dell'Annunciata 29  
20121 Milan (Italy)  
C +39 366 6059083  
milano-showroom@mdaitalia.it

**Cologne Showroom**

Design Post  
Deutz-Mülheimer-Str. 22a  
50679 Cologne (Germany)  
T +49 221 69 06 50  
info@marset.com





