

# BROKIS®

PREISLISTE 2022  
BROKIS EUR

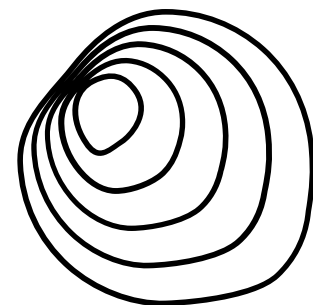

**BROKIS EUR**

Exkl. MwSt.

Gültig ab 01.09.2022

## Inhalt

### EXCLUSIVE

	MUFFINS .....	7
UPDATE	MUFFINS ANNIVERSARY .....	8
	BALLOONS .....	10
	SHADOWS .....	11
	SHADOWS XL .....	14
UPDATE	MEMORY .....	17
	CAPSULA .....	18
	MONA SMALL .....	20
	MONA MEDIUM .....	21
	MONA LARGE .....	23
	MONA XL .....	25
	WHISTLE .....	27
	FLUTES .....	29
	NIGHT BIRDS .....	31
	LIGHTLINE .....	33
	KNOT SMALL .....	34
	KNOT .....	36
	PURO SOLO .....	38
	PURO SINGLE .....	41
	PURO SPOTLIGHT .....	44
	PURO ECLECTIC .....	45
	PURO CONTOUR .....	47
	PURO SPARKLE .....	50
	PURO FLOOR .....	52
	MACARON .....	53
	JACK O'LANTERN SMALL .....	54
	JACK O'LANTERN LARGE .....	56
	BIG ONE .....	58
	IVY VERTICAL .....	60
	IVY HORIZONTAL .....	63
	IVY .....	66
	IVY CEILING .....	67
	IVY WALL .....	68
	IVY SINGLE .....	69
	AWA .....	71
	BONBORI .....	73
	SFERA .....	74
	GEOMETRIC LIGHT .....	78
	PLANETS .....	83
NEU	ORBIS .....	86
NEU	DOUBLE .....	88
NEU	OVERLAY .....	90
NEU	PRISMA .....	92

## EXTERIOR

BONBORI OUTDOOR .....	96
BONBORI WALL .....	97
UPDATE SHADOWS EXTERIOR .....	98
UPDATE NIGHT BIRDS EXTERIOR .....	100

## BATTERY-POWERED

NEU KNOT BATTERY .....	104
IVY BATTERY .....	105
DOME NOMAD .....	106
SFERA PORTABLE .....	107

## ACCESSORIES

MUFFINS CANDLEHOLDER .....	110
----------------------------	-----

## BROKIS PREISLISTE - AKTUALISIERUNG UND WICHTIGE TIPPS

### NEUIGKEITEN

- Diese ab 1. September 2022 gültige Preisliste wurde um neue Kollektionen OVERLAY und PRISMA von BROKIS-Kreativdirektorin Lucie Koldová erweitert und die Kollektionen MEMORY und ORBIS um neue Farbvarianten ergänzt. Die neuen Kollektionen sind in der Preisliste auf der Kollektionseite als NEU gekennzeichnet. Sammlungen, die teilweise verändert wurden, z. B. durch Hinzufügen neuer Gläser, sind als AKTUALISIERT gekennzeichnet
- Die weltweite Situation bringt weiterhin ständige Preiserhöhungen mit sich, die auch BROKIS und das gesamte Versorgungsnetz, einschließlich der Glashütte, betreffen. Diese Preisliste muss dieser Situation Rechnung tragen, und deshalb werden die Preise der Kollektionen erhöht. Die derzeitige Erhöhung ist niedriger als die aktuelle Inflationsrate, da alle Preise unter Berücksichtigung der aktuellen Eingangskosten sorgfältig kontrolliert wurden.
- In der neuen Preisliste wurden die folgenden zusätzlichen Änderungen vorgenommen:
  - o Die MEMORY-Kollektion feiert ihr 10-jähriges Bestehen, und zu diesem Anlass haben wir zwei neue Glasfarben hinzugefügt - Braun-Triplex-Opal und Amber-Triplex-Opal. Beide Farben sind in glänzenden oder matten Glasoberflächen erhältlich.
  - o Die ORBIS-Kollektion umfasst neue Farben für Glas- und Metallteile. Die Kombination von Glas, Metallteilen und Kabeln ist immer im Hinblick auf das Design der Leuchte vorgegeben. So wird z. B. hellrosa transparentes Glas mit Metallteilen aus mattrosa Komaxit und einem hellgrauen Kabel kombiniert. Diese definierten Kombinationen sind auf dem privaten Zugang auf MY BROKIS bei der ORBIS-Sammlung aufgeführt.
  - o Für die Kollektion MUFFINS ANNIVERSARY ist die Holzvariante in Hochglanz nicht mehr erhältlich. In der Preiskategorie D sind noch Marmoraturen zu bestellen.
  - o Die Lösung TRIMLESS CEILING CONNECTION ermöglicht eine minimalistische Installation der Leuchte in der Zwischendecke und bietet ein sauberes Erscheinungsbild der Deckenbefestigung. TRIMLESS-Symbol auf der Seite der Kollektion in der Preisliste zeigt an, ob die Kollektion über diese Verbindung verfügt. Wenn Sie auf das Symbol klicken, werden Sie auf die Website weitergeleitet, auf der weitere Informationen, ein Video und ein technisches Datenblatt verfügbar sind.
  - o BROKIS ist ständig bestrebt, umweltfreundliche Optionen in Bezug auf Materialien und Technologien einzuführen, weshalb wir für den Reflektor aus gepresstem Metall in den Kollektionen BALLOONS, KNOT und KNOT SMALL von galvanisiertem Schwarzchrom zu einer Schwarzchrom Lackierung wechseln, einer optisch identischen und umweltfreundlicheren Ausführung.
  - o Für ausgewählte Kollektionen ist es nun möglich, die CASAMBI-Dimmooption zu wählen. Falls CASAMBI Lichtsteuerung für eine bestimmte Kollektion verfügbar ist, wird dies in der Preisliste auf der Seite der Kollektion im Abschnitt Dimmbare Version - zusammen mit dem Aufpreis für diese Variante - angegeben.
  - o Die gesamte MONA-Kollektion wurde mit einem Verbinder versehen und die Holzteile wurden durch Metallteile ersetzt. Diese Änderung bringt eine wesentliche technologische Verbesserung der Sammlung, einen einfachen Austausch der Lichtquelle, des Glases und Vereinfachung der Leuchtenpflege mit sich.
- Die technischen Parameter des Leuchtmittels (lm, K, RA, usw.) bestimmen nur die Eigenschaften des Leuchtmittels. Diese Werte können durch den Typ der Leuchte, die Farbe des Glases, Metallteile und andere Merkmale, die die Lichtstärke verringern können, verändert werden. Um die tatsächliche Lichtstärke einer Leuchte zu ermitteln, arbeiten Sie mit LDT-Dateien, die Sie z.B. durch Anklicken des QR-Codes in der oberen rechten Ecke der Kollektion in der Preisliste aufrufen können.
- Im Herbst 2020 hat sich Brokis in einer neuen visuellen Identität vorgestellt - das Logo enthält das Zeichen JG, das auf die neu erstellte Holding Janstejn Glass Group - Brokis ist ein Teil davon - hinweist.
- Im Frühling 2021 hat Brokis neue optimierte Installationsanleitungen gebracht. In jedem Leuchtenkarton ist ein schwarzer Papierumschlag beigefügt. Dieser enthält die Installationsanleitung, ein Echtheitszertifikat und weiße Handschuhe für einen schonenden Umgang mit der Leuchte. Neben dem Umschlag finden Sie einen gelben Aufkleber mit QR-Code, der Sie zu allen nötigen Informationen nach dem Auspacken Ihrer Leuchte bringt.

## ELEKTRONISCHE PREISLISTE – TIPPS

- Das Inhaltsverzeichnis dieser Preisliste ist interaktiv. Durchs Klicken auf den Namen der Kollektion kommen Sie zu ihrer PDF-Seite.
- QR-Codes in der PDF-Preisliste funktionieren als Weblinks zu den entsprechenden Seiten:
  - o QR-Code „Aktuelle Preisliste“ bringt Sie zu der aktuellsten PDF-Preisliste und allen Excel-Preislisten
  - o QR-Codes auf den Seiten mit einzelnen Kollektionen - der Link bringt Sie zu einer SharePoint - Plattform, auf welcher Sie immer die aktuellsten Dateien für diese Kollektion finden (Produktblätter, 3DS, DWG, Fotos und vieles mehr)
  - o Weitere nützliche Links finden Sie auf der letzten Seite der Preisliste (PR Kit, Soziale Netzwerke, technische Daten, u.a.)
- QR-Codes funktionieren auch mit Kameras in mobilen Geräten
- Um das Teilen von Informationen über die einzelnen BROKIS-Kollektionen zu erleichtern, haben wir das Wort SHARE unter dem QR-Code in der oberen rechten Ecke der Seite hinzugefügt. Wenn Sie darauf klicken, wird automatisch eine neue E-Mail in Ihrem Posteingang generiert (Sie müssen Ihren E-Mail-Client richtig eingestellt haben), welche einen Download-Link für alle Dateien der jeweiligen Kollektion enthält. Diesen Link können Sie dann mit Ihren Vertriebspartnern teilen.
- Die QR-Codes auf der letzten Seite der Preisliste enthalten auch VIRTUAL PROJECTS - eine einzigartige virtuelle Präsentation, die die Einzigartigkeit unserer Sammlungen in einer realistischen Online-Umgebung hervorhebt. Auf die zuvor vorgestellte Virtuelle Villa folgt das Anfangs 2022 vorgestellte Boutique Hotel BROKIS. Im Herbst 2022 wird das Virtuelle Büro eingeführt, das die Nutzung von BROKIS-Leuchten in einer neuen Umgebung anbietet.
- Piktogramme mit Leuchtenabmessungen auf den Seiten mit den Preisen von konkreten Leuchten sind interaktiv – durchs Klicken auf das Piktogramm der Leuchte (PC) kommen Sie zu einer 3D-Abbildung der Leuchte.
- Das Symbol „CLICK & SAFE“ links unten auf der Seite der ausgewählten Kollektion (z. B. PURO) bringt Sie zur BROKIS Webseite, wo Sie sich eine Animation ansehen können, die die Vorteile des BROKIS Konnektors erklärt.
- Das Icon TRIMLESS, das sich ebenfalls unten links auf der Seite befindet, verweist auf BROKIS-Website, auf der Sie weitere technische Informationen über dieses System, ein Video und einen Überblick über Kollektionen, wo es verfügbar ist, finden können.
- Weitere Symbole unten links auf den Seiten ausgewählter Kollektionen (z. B. IP, Dimming usw.) verweisen auf BROKIS-Website, auf der eine Legende mit Erläuterungen zu jedem Symbol verfügbar ist.

## ALLGEMEINE GESCHÄFTSBEDINGUNGEN

- Bei den in dieser Preisliste aufgeführten Preisen handelt es sich um die empfohlenen Verkaufspreise exkl. Mehrwertsteuer.
- Die übliche-Produktionszeit beträgt 6-8 Wochen (ausgenommen sind nicht-standardmässige Aufträge). Im Falle eines grösseren Auftragsumfanges oder einer verspäteten Zahlung kann sich die Lieferzeit verlängern.
- Die Zahlung erfolgt per Banküberweisung, auf Grundlage einer Vorkasserechnung / Rechnung und gemäss der vereinbarten Zahlungsbedingungen.

## WICHTIGE INFORMATIONEN

- Bitte geben Sie in der Betreffzeile Ihrer E-Mail bzgl. des jeweiligen Auftrags oder einer Reklamation immer die jeweilige Auftragsnummer CSxxxxxx an.
- Tisch- und Stehleuchten sind entweder mit einem Dimmer oder einem Schalter ausgestattet.
- Die von uns empfohlenen Leuchtmittel werden mitgeliefert.
- Farbabweichungen sind Merkmal mundgeblasenen Glases, die jedoch im Rahmen der Toleranz bleiben. Bei Ersatzglas-Bestellungen sind wir bemüht einen möglichst gleichen Farbton zu liefern. Farbidentität kann jedoch nicht garantiert werden. Um dies zu gewährleisten bittet BROKIS darum, dass der Kunde vom reklamierten Glas bestmögliche Fotos (mit weissem Hintergrund) zur Verfügung stellt.
- Bitte lesen Sie die Reinigungsanleitung in dieser Preisliste genau durch.
- Für einen schnelleren und einfacheren Bestellprozess nutzen Sie bitte die MY BROKIS Plattform- [www.mybrokis.cz](http://www.mybrokis.cz) -, hier können Sie nötige Dokumente herunterladen.

## TRANSPORTSCHÄDEN

- Bei Annahme der Ware vom Spediteur werden Sie aufgefordert, ein Transportdokument zu unterschreiben, das den Erhalt der Ware bestätigt. Ohne Ihre Unterschrift kann Ihnen der Fahrer die Ware nicht übergeben. Bitte überprüfen Sie die Ware immer SOFORT (in Anwesenheit des Zustellers) zumindest auf äusserliche Transport-Schäden und auf Vollständigkeit, bevor Sie das Dokument unterzeichnen.
- Denkbare Situationen:
  1. Die Verpackung ist offenkundig beschädigt und Sie vermuten, dass die darin enthaltene Ware beschädigt ist: Sie haben das Recht, die Annahme zu verweigern.
  2. Die Verpackung ist offenkundig beschädigt, jedoch ist von aussen nicht erkennbar, ob die darin enthaltene Ware beschädigt ist. Sie können die Ware annehmen. Vermerken Sie jedoch eventuelle Mängel deutlich auf der Übergabebestätigung (Gegenzeichnung vom Spediteur!). Halten Sie den Verpackung-Mangel auf einem Bild fest und heben Sie die Verpackung auf. Notieren Sie den Namen des Fahrers und das Kfz-Kennzeichen.
  3. Die Verpackung befindet sich in einem äusserlich einwandfreiem Zustand, jedoch ist der Inhalt beschädigt und der Fahrer hat sich bereits entfernt: Sie können trotzdem reklamieren und uns über versteckte Mängel informieren.
- In all diesen Fällen bitten wir Sie, eine Fotodokumentation der Schäden an den Kartons (incl. Transportetiketten), Paletten und / oder den darin befindlichen Waren anzufertigen und diese Unterlagen unverzüglich per E-Mail an [claim@brokis.cz](mailto:claim@brokis.cz) zu schicken.
- Es ist wichtig, dass Sie uns innerhalb von 5 Tagen nach Erhalt der Ware informieren, andernfalls akzeptiert unser Transportunternehmen keine Reklamation.
- Eine Reklamation wird nur dann angenommen, wenn das BROKIS Reklamationsformular - zugänglich auf [www.mybrokis.cz](http://www.mybrokis.cz) - hier komplett ausgefüllt und online verschickt wird.
- Auf [www.brokis.cz](http://www.brokis.cz) sind BROKIS Allgemeine Geschäftsbedingungen zum Herunterladen, lesen Sie diese aufmerksam durch.

### Aktuelle Preisliste (PDF und excel)





SHARE

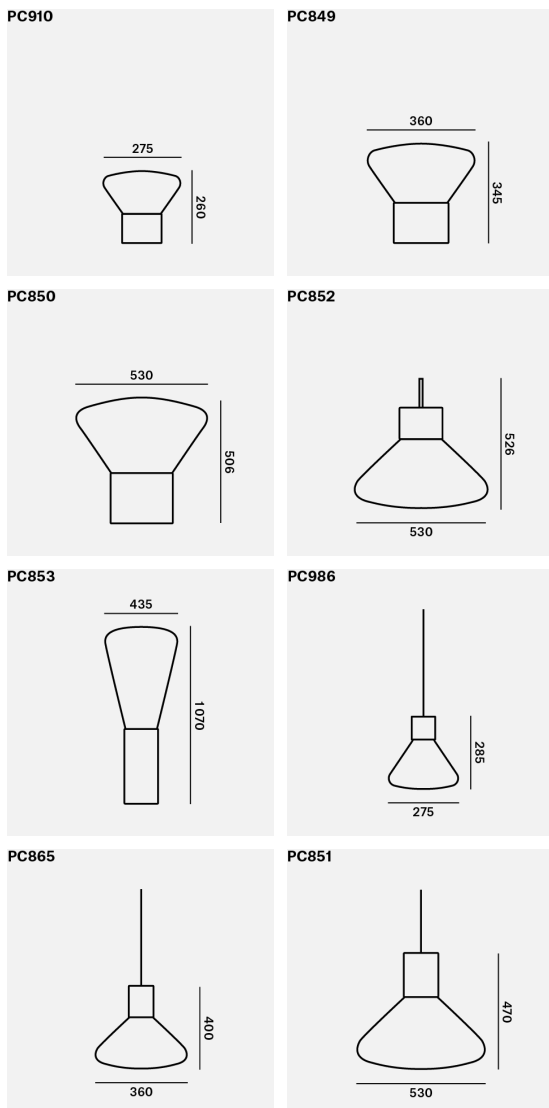

PC	A EUR	B EUR	C EUR
PC910 MUFFINS MINI WOOD 06 Tischleuchte	695	754	842
PC849 MUFFINS WOOD 01 Tischleuchte, Stehleuchte	875	945	1 141
PC850 MUFFINS WOOD 02 Tischleuchte, Stehleuchte	1 349	1 466	1 887
PC852 MUFFINS WOOD 03A Tischleuchte, Stehleuchte	923	1 002	1 183
PC853 MUFFINS WOOD 04 Stehleuchte	2 031	2 220	2 832
PC986 MUFFINS WOOD 07 Pendelleuchte	641	701	792
PC865 MUFFINS WOOD 05P Pendelleuchte	873	937	990
PC851 MUFFINS WOOD 03B Pendelleuchte	957	1 045	1 214

**DIE PREISKATEGORIE RICHTET SICH NACH DER WAHL DER BASIS.  
WENN DAS GLAS AUS DER JUBILÄUMS-SONDEREDITION (SEITE 8) GEWÄHLT WIRD,  
ENTSPRICHT DER LEUCHTENPREIS DER PREISKATEGORIE C, UNABHÄNGIG VON  
DER AUSFÜHRUNG DES GRUNDMATERIALS. TISCH- UND STEHLEUCHTEN SIND  
MIT EINEM HANDDIMMER AUSGESTATTET.**

#### GLASFARBE

transparentes Glas (CGC23)  
rauchgrau - transparentes Glas (CGC516)  
rauchbraun - transparentes Glas (CGC538)  
opalglas - transparentes Glas (CGC38)  
Triplex-Opal (CGC39)  
bernstein - transparentes Glas (CGC515)  
cognac - transparentes Glas (CGC540)  
violett - transparentes Glas (CGC554)

#### GLASOBERFLÄCHE

glänzende Oberfläche (CGSU66)

#### BASIS

**A** - Europäische Eiche - unbehandelt (CCS657), Europäische Eiche - Nanolack farblos (CCS972),  
Europäische Eiche - Naturlack (Wachs) (CCS518)  
**B** - Europäische Eiche - schwarz gebeizt (CCS592) Europäische Eiche - weiss gebeizt (CCS680)  
**C** - Amerikanischer Nussbaum - natur gewachst (CCS757)

#### BALDACHIN

**A** - Europäische Eiche - unbehandelt (CCSC840), Europäische Eiche - Nanolack farblos (CCSC976),  
Europäische Eiche - Naturlack (Wachs) (CCSC841)  
**B** - Europäische Eiche - schwarz gebeizt (CCSC839) Europäische Eiche - weiss gebeizt (CCSC838)  
**C** - Amerikanischer Nussbaum - natur gewachst (CCSC842)

Trimless - Version mit Kabel - weiße Struktur (CCSC2903) +100 EUR netto  
Trimless - Version mit Kabel - schwarze Struktur (CCSC2904) +100 EUR netto

#### KABELFARBE

Textilkabel - schwarz (CECL519)  
Textilkabel - weiss (CECL521)  
Textilkabel - dunkelgrau (CECL520)  
Textilkabel - hellgrau (CECL1918)  
Textilkabel - rot (CECL530)  
Textilkabel - gelb (CECL606)

#### EMPFOHLENE LEUCHTMITTEL

230V, LED, E27, 5W, 2200K, 400lm, RA90, 360°, DIM (CEB1809),(PC849, PC851, PC852, PC853, PC865, PC850)  
230V, LED, E14, 3W, 2200K, 260lm, RA90, 360°, DIM (CEB1806),(PC910, PC986)

#### DIMMBARE VARIANTE

TRIAC - STANDARDVERSION (CEDV2865),(PC851, PC865, PC986)  
CASAMBI CBU-TED - AUFPREIS (CEDV2855),(PC851, PC865, PC986) +68,5 EUR netto

#### FASSUNG

E27 (PC849, PC851, PC852, PC853, PC865, PC850)  
E14 (PC910, PC986)

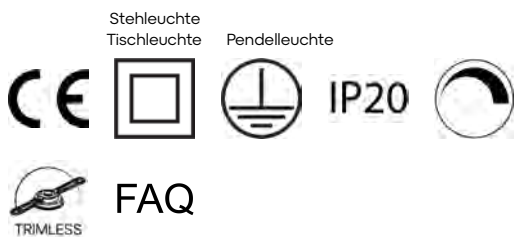

**BROKIS EUR**  
Exkl. MwSt.

MADE IN CZECH REPUBLIC



SHARE

PC849

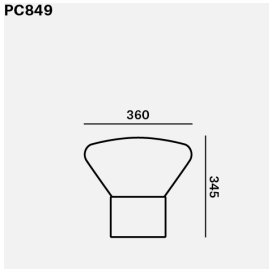

PC850

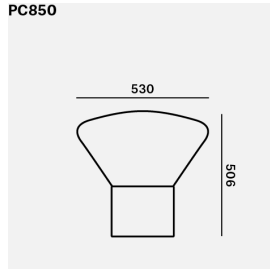

PC	A EUR	B EUR	C EUR	D EUR
PC849 MUFFINS WOOD 01 Tischleuchte, Stehleuchte	-	-	-	<b>1 797</b>
PC850 MUFFINS WOOD 02 Tischleuchte, Stehleuchte	-	-	-	<b>2 516</b>

**DIE PREISKATEGORIE RICHTET SICH NACH DER WAHL DER BASIS. WENN DAS GLAS AUS DER JUBILÄUMS-SONDEREDITION (SEITE 8) GEWÄHLT WIRD, ENTSPRICHT DER LEUCHTENPREIS DER PREISKATEGORIE C, UNABHÄNGIG VON DER AUSFÜHRUNG DES GRUNDMATERIALS. TISCH- UND STEHLEUCHTEN SIND MIT EINEM HANDDIMMER AUSGESTATTET.**

#### GLASFARBE

rauchgrau - transparentes Glas (CGC516)  
aubergine - transparentes Glas (CGC2753)  
olivgrün - transparent (CGC2738)  
abendrot Rosa - transparentes Glas (CGC2752)

#### GLASOBERFLÄCHE

glänzende Oberfläche (CGSU66)

#### BASIS

**D** - grauer Marmor, satiniert (CCS2740)  
roter Marmor, satiniert (CCS2742)

#### KABELFARBE

Textilkabel - schwarz (CECL519)

#### EMPFOHLENE LEUCHTMITTEL

230V, LED, E27, 5W, 2200K, 400lm, RA90, 360°, DIM (CEB1809),(PC849, PC851)

#### FASSUNG

E27



IP20



FAQ



BROKIS®

**BROKIS EUR**  
Exkl. MwSt.

MADE IN CZECH REPUBLIC





SHARE

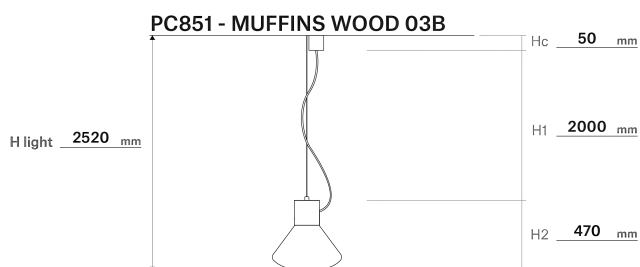
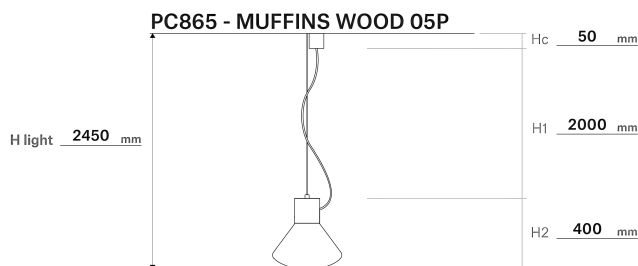
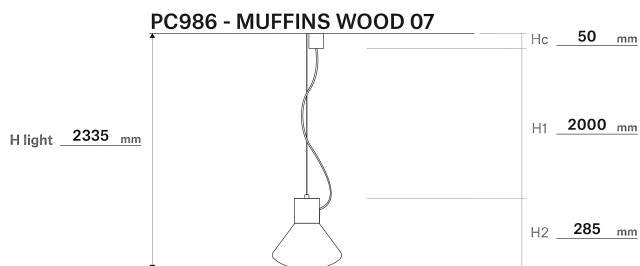

## Standard-Kabellängen von Pendelleuchten und Aufschläge für Sonder-Längen

Im Preis inbegriffen sind bei den Pendelleuchten Standard-Kabellängen (siehe oben). Für eine Länge bis 5m wird ein Aufschlag von 36 EUR berechnet.

Es handelt sich um den Nettopreis, der zur Endsumme der einzelnen Leuchten addiert wird (nach Abzug des regulären Rabatts). Eine Aufhängung, länger als 5m, muss seitens BROKIS bewilligt und errechnet werden.



SHARE

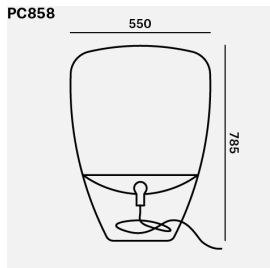
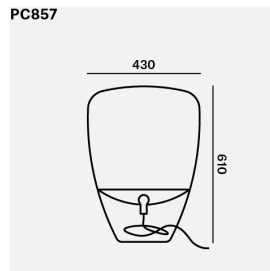
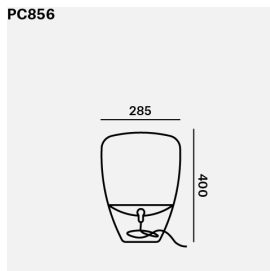

PC	A EUR	B EUR	C EUR
PC856 BALLOONS SMALL Tischleuchte, Stehleuchte	833	1 072	1 101
PC857 BALLOONS MEDIUM Tischleuchte, Stehleuchte	1 120	1 140	1 410
PC858 BALLOONS LARGE Stehleuchte	1 725	1 771	2 192

**DIE PREISKATEGORIE RICHTET SICH NACH DER WAHL DES REFLEKTORS.  
AUS ÖKOLOGISCHEN GRÜNDEN ERSETZT BROKIS DAS GALVANISCHE SCHWARZCHROM  
DURCH EINE OPTISCH IDENTISCHE LACKFARBE.  
TISCH- UND STEHLEUCHTEN SIND MIT EINEM HANDDIMMER AUSGESTATTET.**

#### GLASFARBE

transparentes Glas (CGC23)  
rauchgrau - transparentes Glas (CGC516)  
rauchbraun - transparentes Glas (CGC538)

#### GLASOBERFLÄCHE

glänzende Oberfläche (CGSU66)

#### REFLEKTOR

**A** - Schwarz - matte Pulverbeschichtung (CCS846)  
Metall - weiss, matte Pulverbeschichtung (CCS845)  
zitronengelb (CCS613)  
reflektierendes Orange (CCS574)  
**B** - Kupfer (CCS584)  
Messing (CCS69)  
**C** - Chrom (CCS275)  
Schwarzchrom Lackierung (CCS959)  
Chrom gebürstet (CCS960)

#### KABELFARBE

Textilkabel - schwarz (CECL519)  
Textilkabel - weiss (CECL521)  
Textilkabel - dunkelgrau (CECL520)  
Textilkabel - hellgrau (CECL1918)  
Textilkabel - rot (CECL530)  
Textilkabel - gelb (CECL606)

#### EMPFOHLENE LEUCHTMITTEL

230V, LED, E14, 3W, 2200K, 260lm, RA90, 360°, DIM (CEB1806),(PC856)  
230V, LED, E27, 5W, 2200K, 400lm, RA90, 360°, DIM (CEB1810),(PC857, PC858)

#### FASSUNG

E14 (PC856)  
E27 (PC857, PC858)



**BROKIS EUR**  
Exkl. MwSt.

MADE IN CZECH REPUBLIC



SHARE

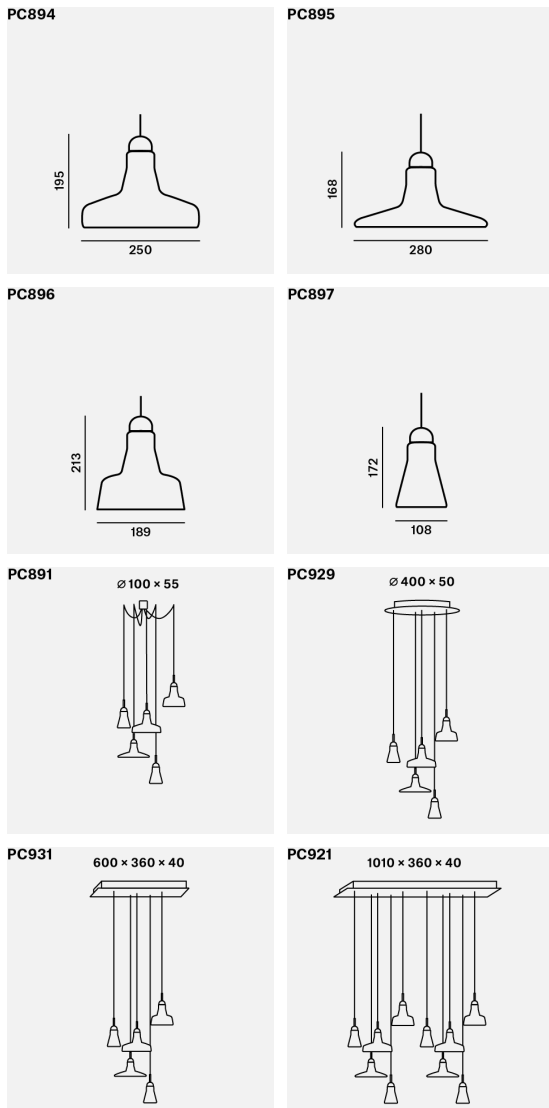

PC	A EUR	B EUR	C EUR
PC894 SHADOWS Pendelleuchte	409	451	-
PC895 SHADOWS Pendelleuchte	428	469	-
PC896 SHADOWS Pendelleuchte	393	433	-
PC897 SHADOWS Pendelleuchte	365	407	-
PC891 SHADOWS SET FREE Pendelleuchte	1 801	1 979	-
PC929 SHADOWS SET RING CANOPY Pendelleuchte	1 872	2 013	-
PC931 SHADOWS SET RECTANGULAR CANOPY SMALL Pendelleuchte	1 872	2 013	-
PC921 SHADOWS SET RECTANGULAR CANOPY LARGE Pendelleuchte	3 392	3 670	-

**DIE PREISKATEGORIE RICHTET SICH NACH DER WAHL DER HOLZAUSFÜHRUNG.**

#### GLASFARBE

transparentes Glas (CGC23)  
 rauchgrau - transparentes Glas (CGC516)  
 rauchbraun - transparentes Glas (CGC538)  
 opalglas - transparentes Glas (CGC38)  
 Triplex-Opal (CGC39)  
 schwarz - transparentes Glas (CGC602)  
 perigray - Opalglas (CGC1916)

#### GLASOBERFLÄCHE

glänzende Oberfläche (CGSU66)  
 matt geätzte Aussenfläche (CGSU67)

#### HOLZKÖRPER

**A** - Europäische Eiche - unbehandelt (CCS657)  
 Europäische Eiche - Nanolack farblos (CCS972)  
 Europäische Eiche - Naturlack (Wachs) (CCS518)  
 Europäische Eiche - schwarz gebeizt (CCS592)  
 Europäische Eiche - weiss gebeizt (CCS680)  
**B** - Amerikanischer Nussbaum - natur gewachst (CCS757)

#### BALDACHIN

**A** - Europäische Eiche - unbehandelt (CCSC840),(PC894, PC895, PC896, PC897, PC891)  
 Europäische Eiche - Nanolack farblos (CCSC976),(PC894, PC895, PC896, PC897, PC891)  
 Europäische Eiche - Naturlack (Wachs) (CCSC841),(PC894, PC895, PC896, PC897, PC891)  
 Europäische Eiche - schwarz gebeizt (CCSC839),(PC894, PC895, PC896, PC897, PC891)  
 Europäische Eiche - weiss gebeizt (CCSC838),(PC894, PC895, PC896, PC897, PC891)  
 Metall - schwarz, matte Pulverbeschichtung (CCSC619),(PC921, PC929, PC931)  
 Metall - weiss, matte Pulverbeschichtung (CCSC618),(PC921, PC929, PC931)  
**B** - Amerikanischer Nussbaum - natur gewachst (CCSC842),(PC894, PC895, PC896, PC897, PC891)  
 Trimless - Version mit Kabel - weiße Struktur (CCSC2903) +100 EUR netto  
 Trimless - Version mit Kabel - schwarze Struktur (CCSC2904) +100 EUR netto

#### VERBINDUNGSMETHODE

Brokis Connector (CCM1019)

#### KABELFARBE

Textilkabel - schwarz (CECL519), Textilkabel - weiss (CECL521), Textilkabel - dunkelgrau (CECL520), Textilkabel - hellgrau (CECL1918), Textilkabel - rot (CECL530), Textilkabel - gelb (CECL606)

#### EMPFOHLENE LEUCHTMITTEL

230V, GU10, 5W, 2700K, 336lm, RA90, 60 °, DIM (CEB373)

#### DIMMBARE VARIANTE

TRIAC - STANDARDVERSION (CEDV2865)  
 CASAMBI CBU-TED - AUFFPREIS (CEDV2855) +68,5 EUR netto

#### FASSUNG

GZ10 (PC894, PC895, PC896, PC897), 5 x GZ10 (PC891, PC929, PC931), 10 x GZ10 (PC921)



**BROKIS EUR**  
Exkl. MwSt.

MADE IN CZECH REPUBLIC



SHARE

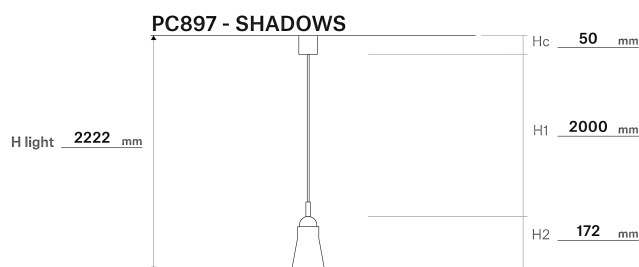
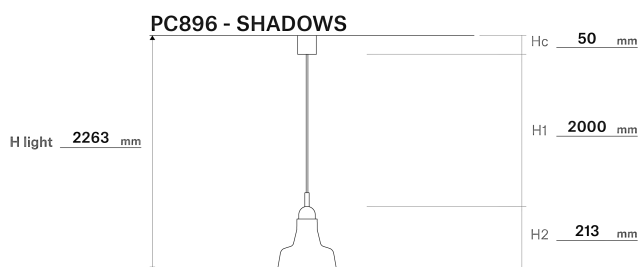
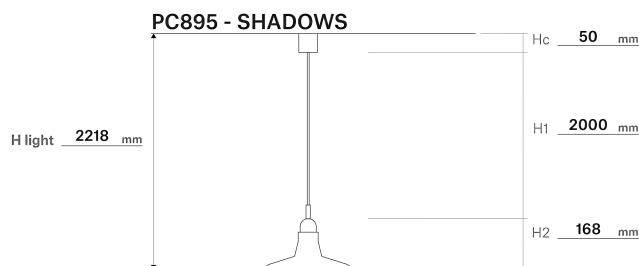
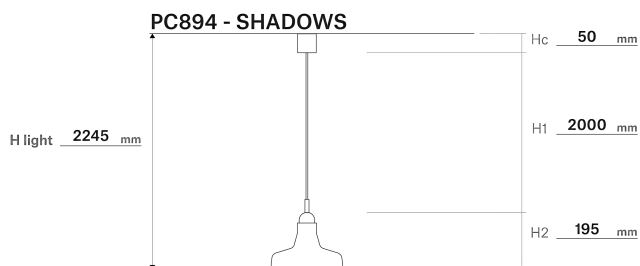

## Standard-Kabellängen von Pendelleuchten und Aufschläge für Sonder-Längen

Im Preis inbegriffen sind bei den Pendelleuchten Standard-Kabellängen (siehe oben). Für eine Länge bis 5m wird ein Aufschlag von 30 EUR berechnet. Dies gilt für SHADOWS PC894, PC895, PC896 und PC897. Beim SHADOWS 5er SET - PC891, PC929 und PC931 - sind es 120 EUR. Beim SHADOWS 10er SET - PC921 - sind es 240 EUR.

Es handelt sich um den Nettopreis, der zur Endsumme der einzelnen Leuchten addiert wird (nach Abzug des regulären Rabatts). Eine Aufhängung, länger als 5m, muss seitens BROKIS bewilligt und errechnet werden.



SHARE

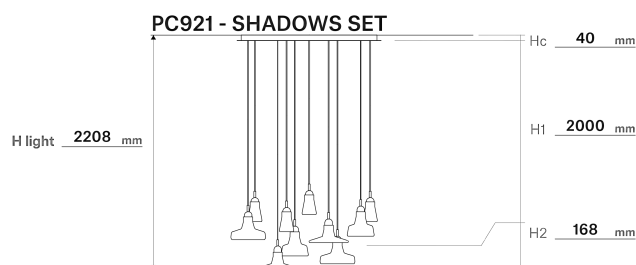
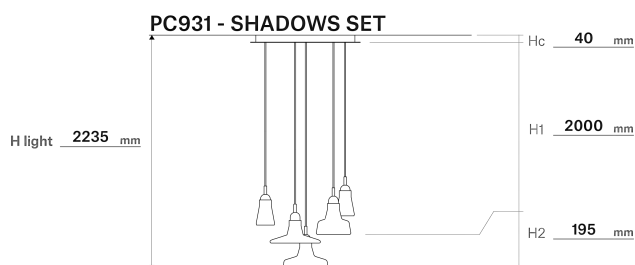
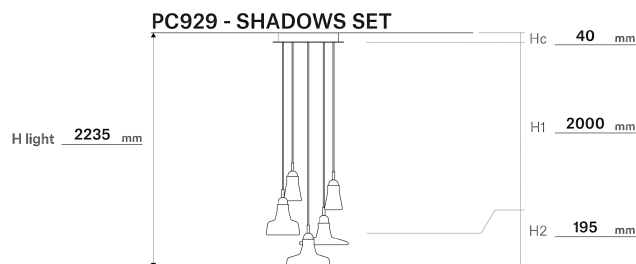

## Standard-Kabellängen von Pendelleuchten und Aufschläge für Sonder-Längen

Im Preis inbegriffen sind bei den Pendelleuchten Standard-Kabellängen (siehe oben). Für eine Länge bis 5m wird ein Aufschlag von 30 EUR berechnet. Dies gilt für SHADOWS PC894, PC895, PC896 und PC897. Beim SHADOWS 5er SET - PC891, PC929 und PC931 - sind es 120 EUR. Beim SHADOWS 10er SET - PC921 - sind es 240 EUR.

Es handelt sich um den Nettopreis, der zur Endsumme der einzelnen Leuchten addiert wird (nach Abzug des regulären Rabatts). Eine Aufhängung, länger als 5m, muss seitens BROKIS bewilligt und errechnet werden.



SHARE

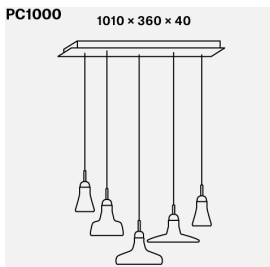
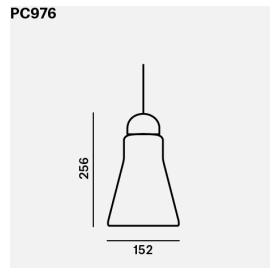
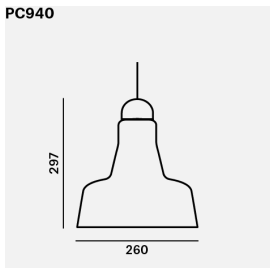
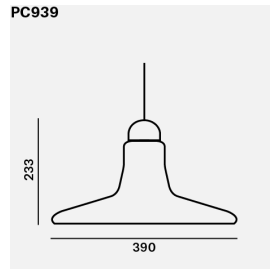
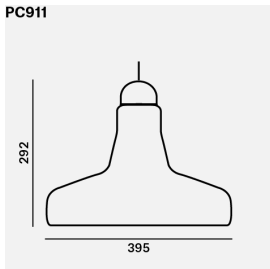

PC	A EUR	B EUR	C EUR
PC911 SHADOWS XL Pendelleuchte	748	827	-
PC939 SHADOWS XL Pendelleuchte	748	827	-
PC940 SHADOWS XL Pendelleuchte	687	767	-
PC976 SHADOWS XL Pendelleuchte	618	698	-
PC1000 SHADOWS XL SET RECTANGULAR CANOPY LARGE Pendelleuchte	3 002	3 170	-

**DIE PREISKATEGORIE RICHTET SICH NACH DER WAHL DER HOLZART.**

#### GLASFARBE

transparentes Glas (CGC23)  
 rauchgrau - transparentes Glas (CGC516)  
 rauchbraun - transparentes Glas (CGC538)  
 opalglas - transparentes Glas (CGC38)  
 Triplex-Opal (CGC39)  
 schwarz - transparentes Glas (CGC602)  
 perlgrau - Opalglas (CGC1916)

#### GLASOBERFLÄCHE

glänzende Oberfläche (CGSU66)  
 matt geätzte Aussenfläche (CGSU67)

#### HOLZKÖRPER

**A** - Europäische Eiche - unbehandelt (CCS657)  
 Europäische Eiche - Nanolack farblos (CCS972)  
 Europäische Eiche - Naturlack (Wachs) (CCS518)  
 Europäische Eiche - schwarz gebeizt (CCS592)  
 Europäische Eiche - weiss gebeizt (CCS680)  
**B** - Amerikanischer Nussbaum - natur gewachst (CCS757)

#### BALDACHIN

**A** - Europäische Eiche - unbehandelt (CCSC840),(PC911, PC939, PC940, PC976)  
 Europäische Eiche - Nanolack farblos (CCSC976),(PC911, PC939, PC940, PC976)  
 Europäische Eiche - Naturlack (Wachs) (CCSC841),(PC911, PC939, PC940, PC976)  
 Europäische Eiche - schwarz gebeizt (CCSC839),(PC911, PC939, PC940, PC976)  
 Europäische Eiche - weiss gebeizt (CCSC838),(PC911, PC939, PC940, PC976)  
 Metall - schwarz, matte Pulverbeschichtung (CCSC619),(PC1000)  
 Metall - weiss, matte Pulverbeschichtung (CCSC618),(PC1000)  
**B** - Amerikanischer Nussbaum - natur gewachst (CCSC842),(PC911, PC939, PC940, PC976)

Trimless - Version mit Kabel - weiße Struktur (CCSC2903) +100 EUR netto  
 Trimless - Version mit Kabel - schwarze Struktur (CCSC2904) +100 EUR netto

#### VERBINDUNGSMETHODE

Brokis Connector (CCM1019)

#### KABELFARBE

Textilkabel - schwarz (CECL519)  
 Textilkabel - weiss (CECL521)  
 Textilkabel - dunkelgrau (CECL520)  
 Textilkabel - hellgrau (CECL1918)  
 Textilkabel - rot (CECL530)  
 Textilkabel - gelb (CECL606)

#### EMPFOHLENE LEUCHTMITTEL

230V, E27, 13W, 2700K, 700lm, RA90, 60 °, DIM (CEB621)

#### DIMMBARE VARIANTE

TRIAC - STANDARDVERSION (CEDV2865)  
 CASAMBI CBU-TED - AUFPREIS (CEDV2855) +68,5 EUR netto

#### FASSUNG

E27 (PC911, PC939, PC940, PC976)  
 5 x E27 (PC1000)



**BROKIS EUR**  
Exkl. MwSt.

MADE IN CZECH REPUBLIC



SHARE

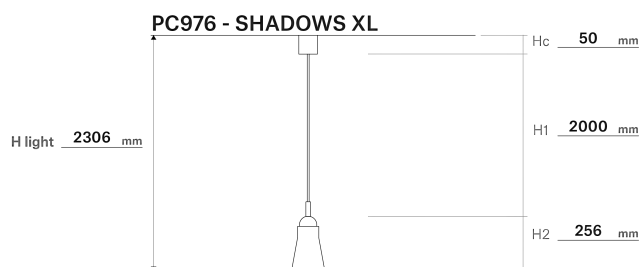
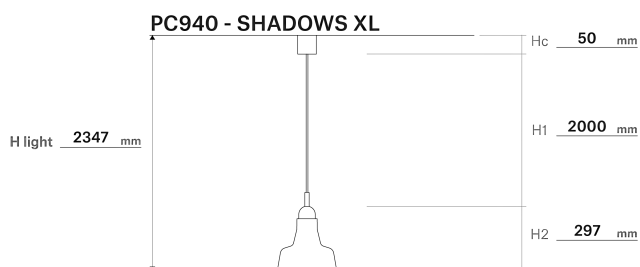
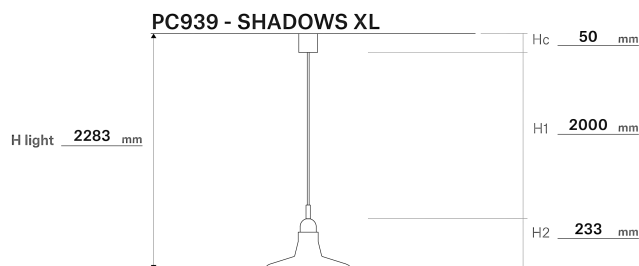
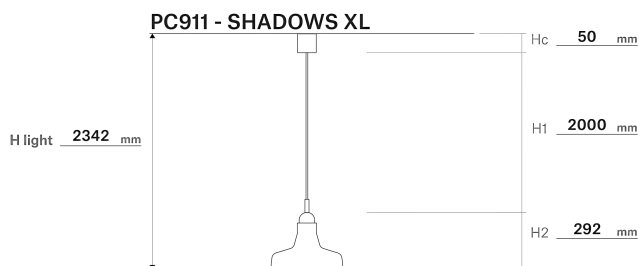

## Standard-Kabellängen von Pendelleuchten und Aufschläge für Sonder-Längen

Im Preis inbegriffen sind bei den Pendelleuchten Standard-Kabellängen (siehe oben). Für eine Länge bis 5m wird ein Aufschlag von 30 EUR berechnet. Dies gilt für SHADOWS XL (PC911, PC939, PC940 und PC976). Bei SHADOWS XL 5er SET – PC1000 – sind es 120 EUR.

Es handelt sich um den Nettopreis, der zur Endsumme der einzelnen Leuchten addiert wird (nach Abzug des regulären Rabatts). Eine Aufhängung, länger als 5m, muss seitens BROKIS bewilligt und errechnet werden.



SHARE

**PC1000 - SHADOWS XL SET**

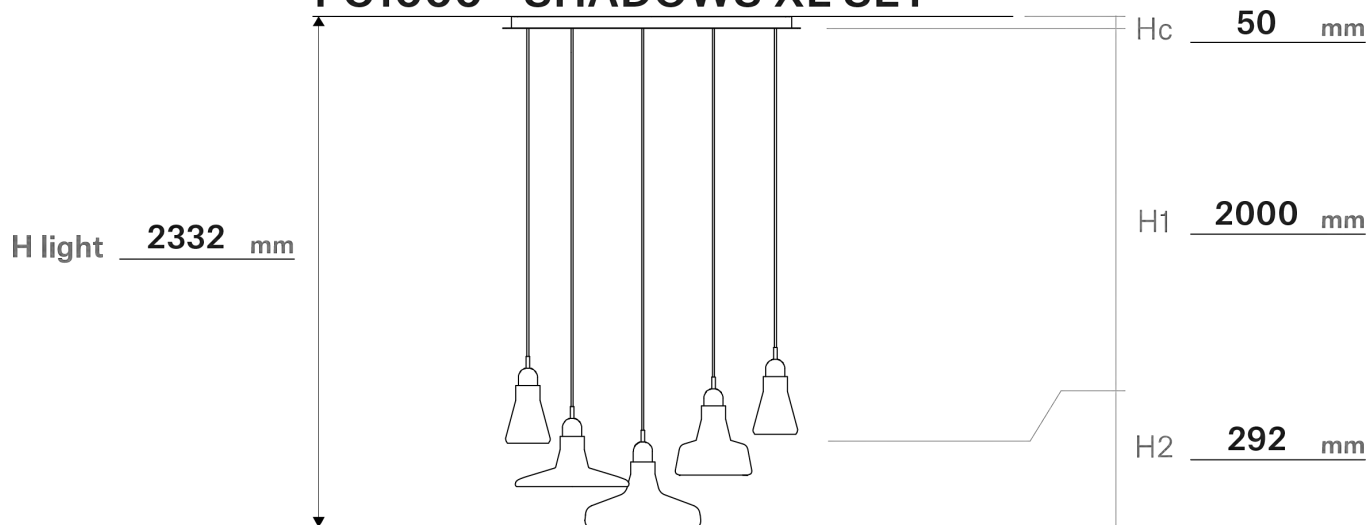

**Standard-Kabellängen von Pendelleuchten und Aufschläge für Sonder-Längen**

Im Preis inbegriffen sind bei den Pendelleuchten Standard-Kabellängen (siehe oben). Für eine Länge bis 5m wird ein Aufschlag von 30 EUR berechnet. Dies gilt für SHADOWS XL (PC911, PC939, PC940 und PC976). Bei SHADOWS XL 5er SET – PC1000 – sind es 120 EUR.

Es handelt sich um den Nettopreis, der zur Endsumme der einzelnen Leuchten addiert wird (nach Abzug des regulären Rabatts). Eine Aufhängung, länger als 5m, muss seitens BROKIS bewilligt und errechnet werden.





SHARE

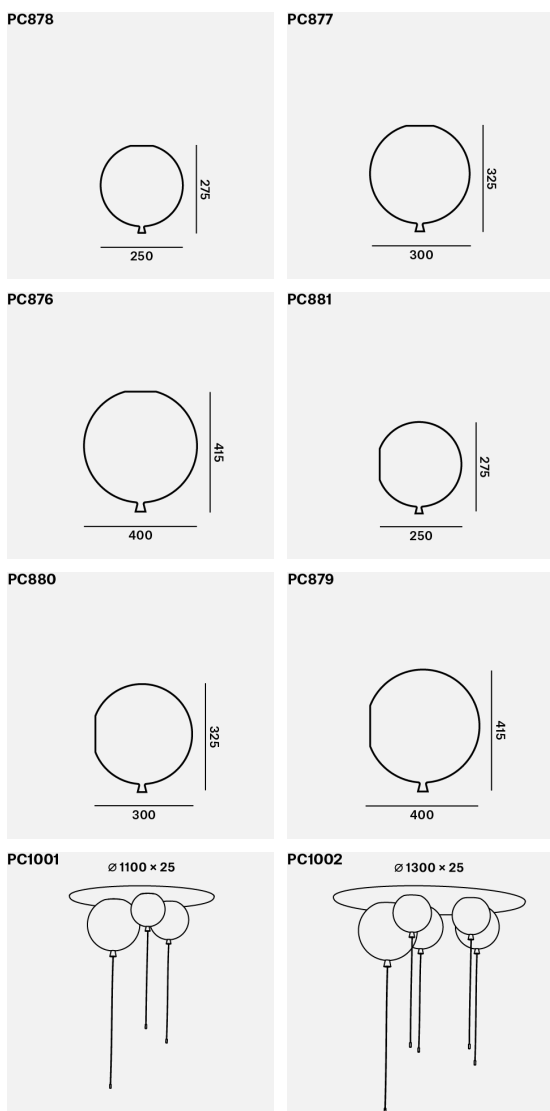

PC	A EUR	B EUR	C EUR
PC878 MEMORY CEILING 250 Deckenleuchte	211	224	229
PC877 MEMORY CEILING 300 Deckenleuchte	313	331	336
PC876 MEMORY CEILING 400 Deckenleuchte	395	412	419
PC881 MEMORY WALL 250 Wandleuchte	211	224	229
PC880 MEMORY WALL 300 Wandleuchte	313	331	336
PC879 MEMORY WALL 400 Wandleuchte	395	412	419
PC1001 MEMORY SET SMALL Deckenleuchte	-	1 423	-
PC1002 MEMORY SET LARGE Deckenleuchte	-	2 034	-

**DIE PREISKATEGORIE RICHTET SICH NACH DER WAHL DER GLASFARBE.  
DAS LEUCHTMITTEL IST NICHT INKLUSIVE.  
STANDARDLÄNGE DER TEXTILKORDEL - 120cm.  
DAS MEMORY SET PC1001 BESTEHT AUS 1X PC878, 1X PC877 UND 1X PC876. DAS  
MEMORY SET PC1002 BESTEHT AUS 2X PC878, 2X PC877 UND 1X PC876.  
DAS MEMORY SET LÄSST SICH IN JEDER FARBE BESTELLEN.  
ZUM 10-JÄHRIGEN BESTEHEN DER MEMORY-KOLLEKTION WURDEN DIE NEUEN  
GLASFARBEN BRAUN TRIPLEX-OPAL UND BERNSTEIN TRIPLEX-OPAL HINZUGEFÜGT.**

#### GLASFARBE

- A** - Triplex-Opal (CGC39)
- B** - grau - triplex Opal (CGC617)  
braun - triplex Opal (CGC2896)  
Bernstein - triplex Opal (CGC2897)
- C** - hellrosa - triplex Opal (CGC30)  
rot - triplex Opal (CGC579)  
orange - triplex Opal (CGC580)  
gelb - triplex Opal (CGC47)  
apfelgrün - triplex Opal (CGC578)  
türkis - triplex Opal (CGC601)  
blau - triplex Opal (CGC28)

#### GLASOBERFLÄCHE

- glänzende Oberfläche (CGSU66)
- Glasoberfläche beidseitig matt geätzt (CGSU881)

#### OBERFLÄCHENFINISH

- Eisen-Chromat, silber (CCS620)

#### BALDACHIN

- MDF Baldachin - weiss (CCSC887),(PC1001, PC1002)

#### ZUGSCHNUR UND HÜLSE

- Lichtschalter - schwarz (CEE778)
- Lichtschalter - weiss (CEE777)

#### FASSUNG

- E27 (PC876, PC877, PC878, PC879, PC880, PC881)
- 3 x E27 (PC1001)
- 5 x E27 (PC1002)



**BROKIS EUR**  
Exkl. MwSt.

MADE IN CZECH REPUBLIC



SHARE

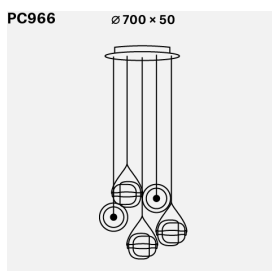
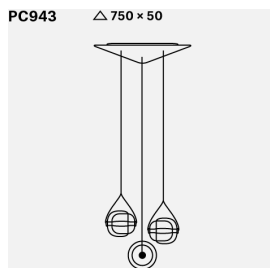
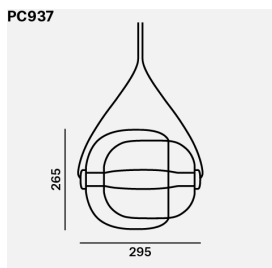

PC	A EUR	B EUR	C EUR
PC937 CAPSULA SINGLE Pendelleuchte	1 539	-	-
PC943 CAPSULA TRIANGLE Pendelleuchte	4 578	-	-
PC966 CAPSULA METAL CANOPY Pendelleuchte	6 576	-	-

#### GLASFARBE

transparentes Glas (CGC23)  
 rauchgrau - transparentes Glas (CGC516)  
 opalglas - transparentes Glas (CGC38)  
 bernstein - transparentes Glas (CGC515)  
 gelb - transparentes Glas (CGC659)  
 violett - transparentes Glas (CGC554)  
 rot - transparentes Glas (CGC45)  
 hellblau - transparentes Glas (CGC544)  
 orange - transparentes Glas (CGC157)  
 perigray - Opalglas (CGC1916)

#### GLASOBERFLÄCHE

glänzende Oberfläche (CGSU66)  
 Glasoberfläche beidseitig matt geätzt (CGSU881)

#### FARBE DES INNEREN GLASES

transparentes Glas (CGCI682)  
 rauchgrau - transparentes Glas (CGCI685)  
 opalglas - transparentes Glas (CGCI749)  
 bernstein - transparentes Glas (CGCI686)  
 gelb - transparentes Glas (CGCI681)  
 violett - transparentes Glas (CGCI683)  
 rot - transparent (CGCI913)  
 hellblau - transparentes Glas (CGCI912)  
 orange - transparentes Glas (CGCI938)  
 perigray - Opalglas (CGCI914)

#### GLASOBERFLÄCHE DES INNEREN GLASES

Glasoberfläche beidseitig matt geätzt (CGSUI905)  
 glänzende Oberfläche (CGSUI906)

#### OBERFLÄCHENFINISH (SEITLICHE ABDECKUNG)

schwarz eloxiert (CCS1948)  
 Silber eloxiert (CCS1917)

#### BALDACHIN

Metall - schwarz, matte Pulverbeschichtung (CCSC619)  
 Metall - weiss, matte Pulverbeschichtung (CCSC618)

#### VERBINDUNGSMETHODE

Brokis Connector (CCM1019)

#### KABELFARBE

Textilkabel - schwarz (CECL519)  
 Textilkabel - hellgrau (CECL1918)

#### LED-LICHTQUELLE

24V, LED, 7,5W, 2700K, 318lm, RA90+, DIM (LEDS1945)  
 24V, LED, 7,5W, 4000K, 352lm, RA90+, DIM (LEDS1946)  
 24V, LED, 7,5W, 5000K, 377lm, Gehäuse RA 90 +, DIM (LEDS1947)

#### DIMMBARE VARIANTE

Nicht dimmbare Version (CEDV1457)  
 RF System - Fernbedienung Version (CEDV1461)  
 PWM-Signal (CEDV1459)  
 1-10V (CEDV1460)  
 DALI-Version (CEDV1458)  
 AC Phase-Cut (CEDV1730)  
 CASAMBI CBU-PWM4 - AUFPREIS (CEDV2854) +93 EUR netto

#### SPANNUNG/FREQUENZ

100-240VAC,50/60Hz, 22W LED (PC943)  
 100-240VAC,50/60Hz, 40W LED (PC966)



**BROKIS EUR**  
Exkl. MwSt.

MADE IN CZECH REPUBLIC



SHARE

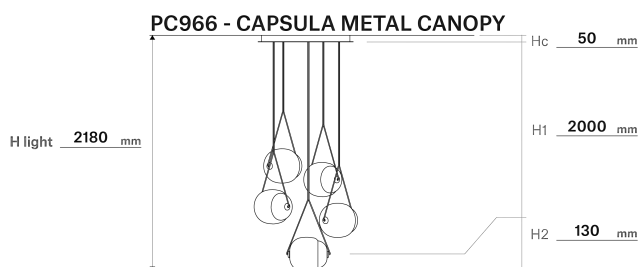
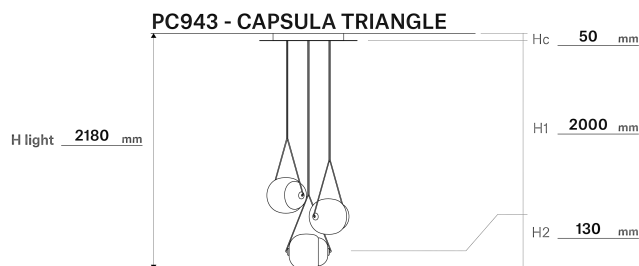
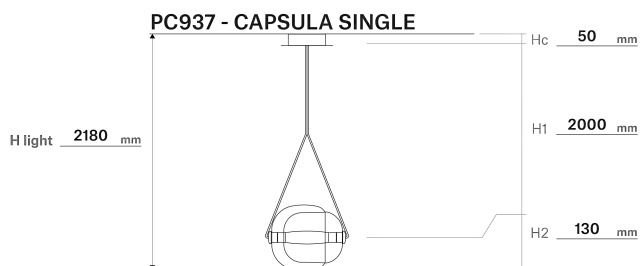

## Standard-Kabellängen von Pendelleuchten und Aufschläge für Sonder-Längen

Im Preis inbegriffen sind bei den Pendelleuchten Standard-Kabellängen (siehe oben).

Für eine Länge bis 5m wird ein Aufschlag von 48 EUR berechnet. Dies gilt für CAPSULA SINGLE – PC937.

Bei CAPSULA SET TRIANGLE – PC943 – sind es 144 EUR.

Bei CAPSULA 5er SET – PC966 – sind es 240 EUR.

Es handelt sich um den Nettopreis, der zur Endsumme der einzelnen Leuchten addiert wird (nach Abzug des regulären Rabatts). Eine Aufhängung, länger als 5m, muss seitens BROKIS bewilligt und errechnet werden.



SHARE

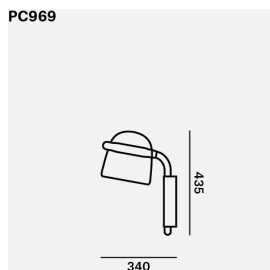
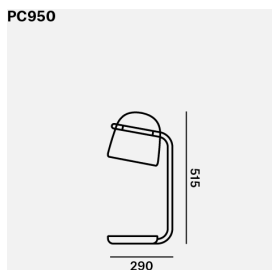

PC	A EUR	B EUR	C EUR
PC950 MONA SMALL TABLE Tischleuchte	1 889	-	-
PC969 MONA SMALL WALL Wandleuchte	1 433	-	-

**DIE GESAMTE MONA-KOLLEKTION WURDE MIT EINEM VERBINDER VERSEHEN UND DIE HOLZTEILE WURDEN DURCH METALLTEILE ERSETZT. DIESE ÄNDERUNG BRINGT EINE WESENTLICHE TECHNOLOGISCHE VERBESSERUNG DER SAMMLUNG, EINEN EINFACHEN AUSTAUSCH DER LICHTQUELLE, DES GLASES UND VEREINFACHUNG DER LEUCHTENPFLEGE MIT SICH. DIE MONA SMALL WALL IST DIMMBAR, EIN INTEGRIERTER DREHDIMMER BEFINDET SICH IN DER UNTERSEITE VOM METALLKÖRPER DER LEUCHE. DIE MONA SMALL TABLE LÄSST SICH DURCH BERÜHRUNG AM METALLKÖRPER DER LEUCHE DIMMEN.**

**GLASFARBE**

- transparentes Glas (CGC23)
- rauchgrau - transparentes Glas (CGC516)
- opalglas - transparentes Glas (CGC38)
- schwarz - transparentes Glas (CGC602)
- violett - transparentes Glas (CGC554)

**GLASOBERFLÄCHE**

- glänzende Oberfläche (CGSU66)

**OBERFLÄCHENFINISH**

- Schwarz - matte Pulverbeschichtung (CCS846)
- Metall - weiss, matte Pulverbeschichtung (CCS845)

**VERBINDUNGSMETHODE**

- Brokis Connector (CCM1019)

**KABELFARBE**

- Textilkabel - schwarz (CECL519)
- Textilkabel - weiss (CECL521)

**LED-LICHTQUELLE**

- 24V, LED, 2,5W, 2700K, 106lm, Gehäuse RA 90 +, DIM (LEDS1986)
- 24V, LED, 2,5W, 4000K, 117lm, Gehäuse RA 90 +, DIM (LEDS1987)
- 24V, LED, 2,5W, 5000K, 125lm, Gehäuse RA 90 +, DIM (LEDS1988)

**DIMMBARE VARIANTE**

- Integrierter Dimmer auf der Basis der Leuchte (CEDV1462),(PC950)
- Integrierter Dimmer auf dem Körper der Leuchte (CEDV1463),(PC969)
- CASAMBI CBU-PWM4 - AUFPREIS (CEDV2854),(PC950) +93 EUR netto

**SPANNUNG/FREQUENZ**

- 100-240VAC, 50/60Hz, 2,5W LED



## FAQ



**BROKIS EUR**  
Exkl. MwSt.

MADE IN CZECH REPUBLIC



SHARE

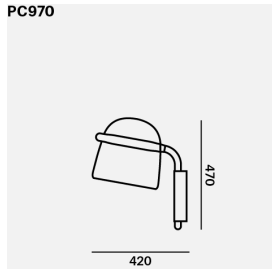
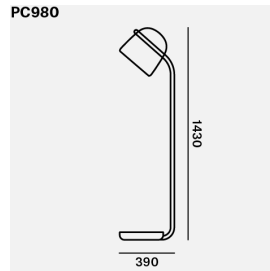
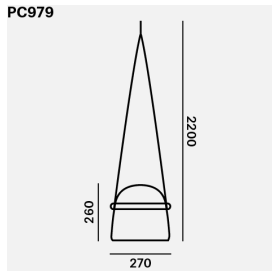

PC	A EUR	B EUR	C EUR
PC979 MONA MEDIUM PENDENT Pendelleuchte	1 488	-	-
PC980 MONA MEDIUM FLOOR Stehleuchte	3 239	-	-
PC970 MONA MEDIUM WALL Wandleuchte	1 633	-	-

**DIE GESAMTE MONA-KOLLEKTION WURDE MIT EINEM VERBINDER VERSEHEN UND DIE HOLZTEILE WURDEN DURCH METALLTEILE ERSETZT. DIESE ÄNDERUNG BRINGT EINE WESENTLICHE TECHNOLOGISCHE VERBESSERUNG DER SAMMLUNG, EINEN EINFACHEN AUSTAUSCH DER LICHTQUELLE, DES GLASES UND VEREINFACHUNG DER LEUCHTENPFLEGE MIT SICH. BEI DER LEUCHE MONA PENDENT MUSS DER KUNDE BEI EINGABE DER BESTELLUNG, DIE GENAUE LÄNGE DER AUFHÄNGUNG EINGEBEN (GEMESSEN VON DER DECKE BIS ZUR UNTERKANTE DER LEUCHE). DIE MONA MEDIUM WALL IST DIMMBAR, EIN INTEGRIERTER DREHDIMMER BEFINDET SICH IN DER UNTERSEITE VOM METALLKÖRPER DER LEUCHE.**

#### GLASFARBE

transparentes Glas (CGC23)  
rauchgrau - transparentes Glas (CGC516)  
opalglas - transparentes Glas (CGC38)  
schwarz - transparentes Glas (CGC602)  
violett - transparentes Glas (CGC554)

#### GLASOBERFLÄCHE

glänzende Oberfläche (CGSU66)

#### OBERFLÄCHENFINISH

Silber eloxiert (CCS1917),(PC979)  
schwarz eloxiert (CCS1948),(PC979)  
Schwarz - matte Pulverbeschichtung (CCS846),(PC970, PC980)  
Metall - weiss, matte Pulverbeschichtung (CCS845),(PC970, PC979, PC980)

#### BALDACHIN

Metall - schwarz, matte Pulverbeschichtung (CCSC619)  
Metall - weiss, matte Pulverbeschichtung (CCSC618)

#### VERBINDUNGSMETHODE

Brokis Connector (CCM1019)

#### LEDERRIEMEN

Lederriemen - schwarz (GINT792)  
Lederriemen - natur (GINT788)  
Lederriemen - grau (GINT758)  
Lederriemen - dunkelbraun (GINT793)

#### KABELFARBE

Textilkabel - schwarz (CECL519)  
Textilkabel - weiss (CECL521)

#### LED-LICHTQUELLE

24V, LED, 7,7W, 2700K, 327lm, Gehäuse RA 90 +, DIM (LEDS1989)  
24V, LED, 7,7W, 4000K, 360lm, Gehäuse RA 90 +, DIM (LEDS1990)  
24V, LED, 7,7W, 5000K, 387lm, Gehäuse RA 90 +, DIM (LEDS1991)

#### DIMMBARE VERSION

Nicht dimmbare Version (CEDV1457),(PC979, PC980)  
RF System - Fernbedienung Version (CEDV1461),(PC979, PC980)  
PWM-Signal (CEDV1459),(PC979)  
1-10V (CEDV1460),(PC979)  
DALI-Version (CEDV1458),(PC979)  
AC Phase-Cut (CEDV1730),(PC979)  
Integrierter Dimmer auf dem Körper der Leuchte (CEDV1463),(PC970)  
CASAMBI CBU-PWM4 - AUFPREIS (CEDV2854),(PC979, PC980) +93 EUR netto

#### SPANNUNG/FREQUENZ

100-240VAC, 50/60Hz, 7,7W LED



IP20



FAQ



**BROKIS EUR**  
Exkl. MwSt.

MADE IN CZECH REPUBLIC



SHARE

**PC979 - MONA MEDIUM PENDENT**

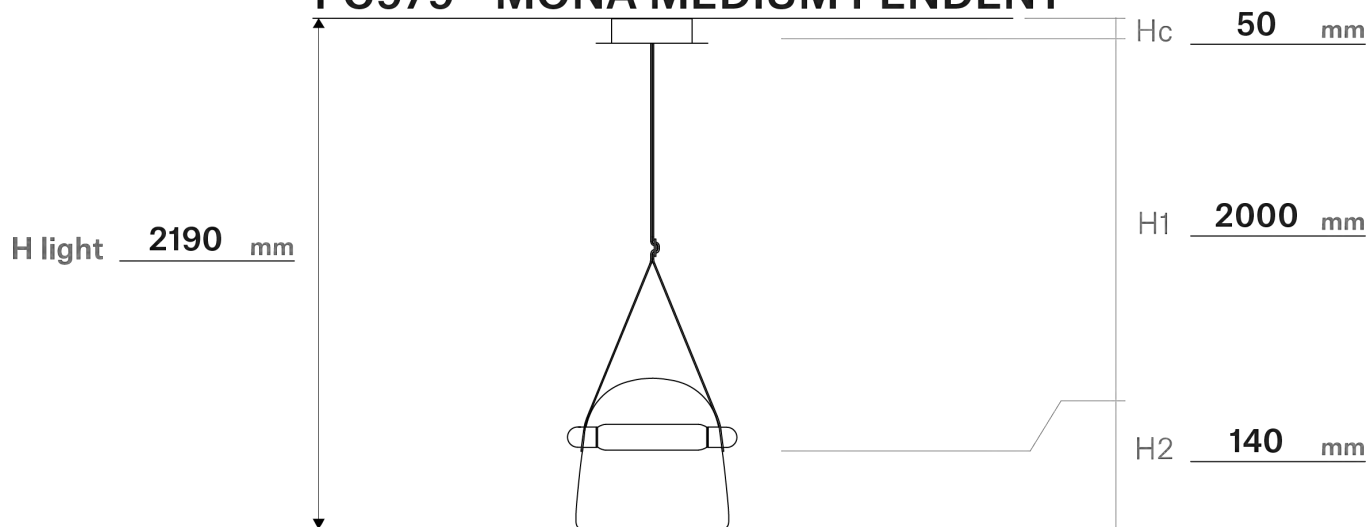

**Standard-Riemenlängen von Pendelleuchten und Aufschläge für Sonder-Längen**

Im Preis inbegriffen sind bei den Pendelleuchten Standard-Riemenlängen (siehe oben). Für jeden weiteren angefangenen Meter werden 83 EUR berechnet.

Es handelt sich um den Nettopreis, der zur Endsumme der einzelnen Leuchten addiert wird (nach Abzug des regulären Rabatts). Eine Aufhängung, länger als 5m, muss seitens BROKIS bewilligt und errechnet werden.



SHARE

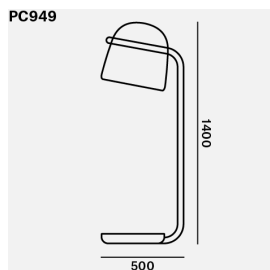
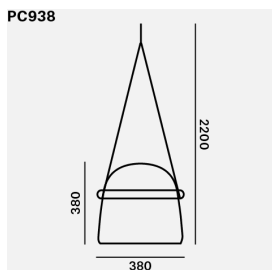

PC	A EUR	B EUR	C EUR
PC938 MONA LARGE PENDENT Pendelleuchte	1 763	-	-
PC949 MONA LARGE FLOOR Stehleuchte	3 773	-	-

**DIE GESAMTE MONA-KOLLEKTION WURDE MIT EINEM VERBINDER VERSEHEN UND DIE HOLZTEILE WURDEN DURCH METALLTEILE ERSETZT. DIESE ÄNDERUNG BRINGT EINE WESENTLICHE TECHNOLOGISCHE VERBESSERUNG DER SAMMLUNG, EINEN EINFACHEN AUSTAUSCH DER LICHTQUELLE, DES GLASES UND VEREINFACHUNG DER LEUCHTENPFLEGE MIT SICH. BEI DER LEUCHE MONA PENDENT MUSS DER KUNDE BEI EINGABE DER BESTELLUNG, DIE GENAUE LÄNGE DER AUFHÄNGUNG EINGEBEN (GEMESSEN VON DER DECKE BIS ZUR UNTERKANTE DER LEUCHE).**

**GLASFARBE**

- transparentes Glas (CGC23)
- rauchgrau - transparentes Glas (CGC516)
- opalglas - transparentes Glas (CGC38)
- schwarz - transparentes Glas (CGC602)
- violett - transparentes Glas (CGC554)

**GLASOBERFLÄCHE**

- glänzende Oberfläche (CGSU66)

**OBERFLÄCHENFINISH**

- Silber eloxiert (CCS1917),(PC938)
- schwarz eloxiert (CCS1948),(PC938)
- Schwarz - matte Pulverbeschichtung (CCS846),(PC949)
- Metall - weiss, matte Pulverbeschichtung (CCS845),(PC938, PC949)

**BALDACHIN**

- Metall - schwarz, matte Pulverbeschichtung (CCSC619)
- Metall - weiss, matte Pulverbeschichtung (CCSC618)

**VERBINDUNGSMETHODE**

- Brokis Connector (CCM1019)

**LEDERRIEMEN**

- Lederriemen - schwarz (GINT792)
- Lederriemen - natur (GINT788)
- Lederriemen - grau (GINT758)
- Lederriemen - dunkelbraun (GINT793)

**KABELFARBE**

- Textilkabel - schwarz (CECL519)
- Textilkabel - weiss (CECL521)

**LED-LICHTQUELLE**

- 24V, LED, 13W, 2700K, 550lm, Gehäuse RA 90 +, DIM (LEDS1992)
- 24V, LED, 13W, 4000K, 610lm, Gehäuse RA 90 +, DIM (LEDS1993)
- 24V, LED, 13W, 5000K, 654lm, Gehäuse RA 90 +, DIM (LEDS1994)

**DIMMBARE VERSION**

- Nicht dimmbare Version (CEDV1457),(PC938, PC949)
- RF System - Fernbedienung Version (CEDV1461),(PC938, PC949)
- PWM-Signal (CEDV1459),(PC938)
- 1-10V (CEDV1460),(PC938)
- DALI-Version (CEDV1458),(PC938)
- AC Phase-Cut (CEDV1730),(PC938)
- CASAMBI CBU-PWM4 - AUFPREIS (CEDV2854),(PC938, PC949) +93 EUR netto

**SPANNUNG/FREQUENZ**

- 100-240VAC, 50/60Hz, 13W LED



**BROKIS EUR**  
Exkl. MwSt.

MADE IN CZECH REPUBLIC



SHARE

**PC938 - MONA LARGE PENDENT**

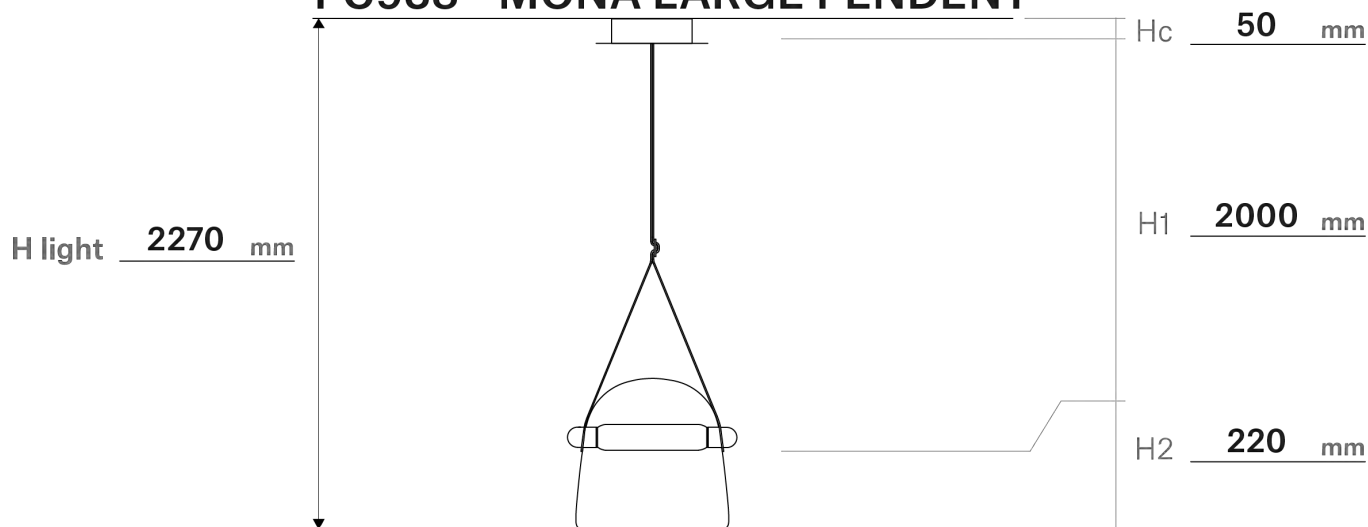

**Standard-Riemenlängen von Pendelleuchten und Aufschläge für Sonder-Längen**

Im Preis inbegriffen sind bei den Pendelleuchten Standard-Riemenlängen (siehe oben). Für jeden weiteren angefangenen Meter werden 94 EUR berechnet.

Es handelt sich um den Nettopreis, der zur Endsumme der einzelnen Leuchten addiert wird (nach Abzug des regulären Rabatts). Eine Aufhängung, länger als 5m, muss seitens BROKIS bewilligt und errechnet werden.





SHARE

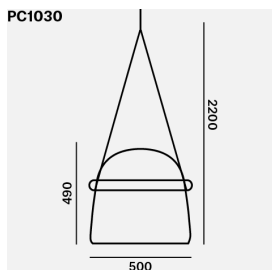

PC	A EUR	B EUR	C EUR
PC1030	3 413	-	-
MONA XL PENDENT Pendelleuchte			

**BEI DER LEUCHTE MONA PENDENT MUSS DER KUNDE BEI EINGABE DER BESTELLUNG, DIE GENAUE LÄNGE DER AUFHÄNGUNG EINGEBEN (GEMESSEN VON DER DECKE BIS ZUR UNTERKANTE DER LEUCHTE).**

#### GLASFARBE

transparentes Glas (CGC23)  
rauchgrau - transparentes Glas (CGC516)  
opalglas - transparentes Glas (CGC38)  
schwarz - transparentes Glas (CGC602)  
violett - transparentes Glas (CGC554)

#### GLASOBERFLÄCHE

glänzende Oberfläche (CGSU66)

#### OBERFLÄCHENFINISH

Silber eloxiert (CCS1917)  
schwarz eloxiert (CCS1948)  
Metall - weiss, matte Pulverbeschichtung (CCS845)

#### BALDACHIN

Metall - schwarz, matte Pulverbeschichtung (CCSC619)  
Metall - weiss, matte Pulverbeschichtung (CCSC618)

#### VERBINDUNGSMETHODE

Brokis Connector (CCM1019)

#### LEDERRIEMEN

Lederriemen - schwarz (GINT792)  
Lederriemen - natur (GINT788)  
Lederriemen - grau (GINT758)  
Lederriemen - dunkelbraun (GINT793)

#### LED-LICHTQUELLE

24V, LED, 18W, 2700K, 765lm, RA90+, DIM (LEDS1922)  
24V, LED, 18W, 4000K, 846lm, RA90+, DIM (LEDS2149)  
24V, LED, 18W, 5000K, 906lm, RA90+, DIM (LEDS2150)

#### DIMMBARE VARIANTE

Nicht dimmbare Version (CEDV1457)  
RF System - Fernbedienung Version (CEDV1461)  
PWM-Signal (CEDV1459)  
1-10V (CEDV1460)  
DALI-Version (CEDV1458)  
AC Phase-Cut (CEDV1730)  
CASAMBI CBU-PWM4 - AUFPREIS (CEDV2854) +93 EUR netto

#### SPANNUNG/FREQUENZ

100-240VAC, 50/60Hz, 18W LED



**BROKIS EUR**  
Exkl. MwSt.

MADE IN CZECH REPUBLIC



SHARE

**PC1030 - MONA XL PENDENT**

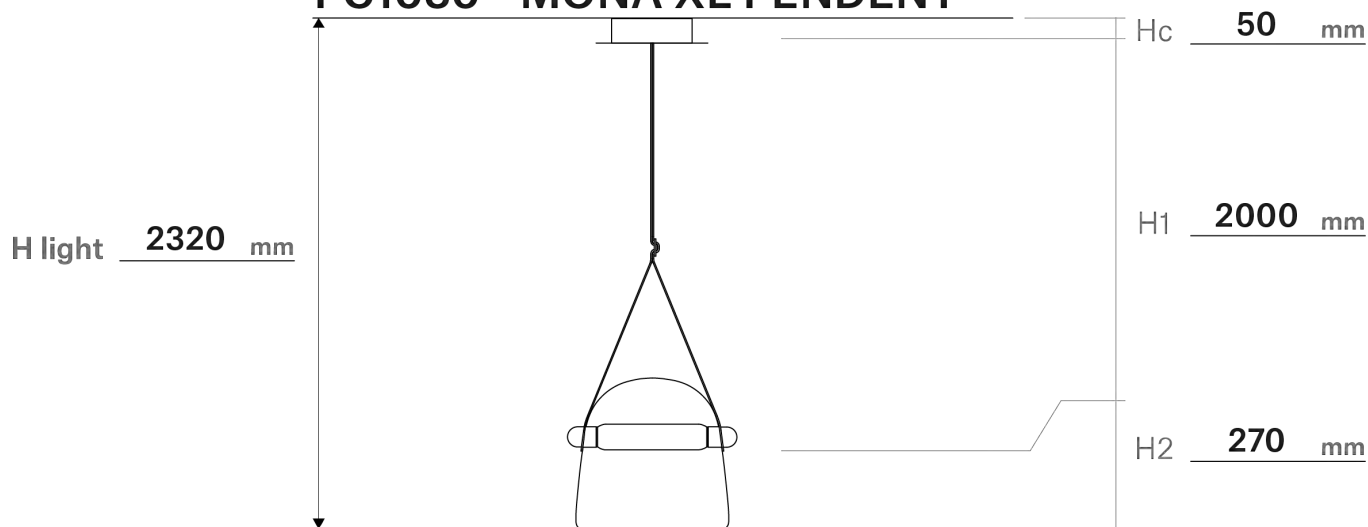

**Standard-Riemenlängen von Pendelleuchten und Aufschläge für Sonder-Längen**

Im Preis inbegriffen sind bei den Pendelleuchten Standard-Riemenlängen (siehe oben). Für jeden weiteren angefangenen Meter werden 108 EUR berechnet.

Es handelt sich um den Nettopreis, der zur Endsumme der einzelnen Leuchten addiert wird (nach Abzug des regulären Rabatts). Eine Aufhängung, länger als 5m, muss seitens BROKIS bewilligt und errechnet werden.



SHARE

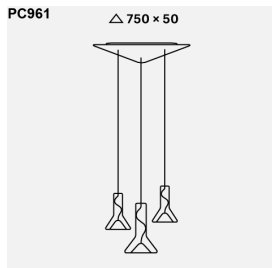
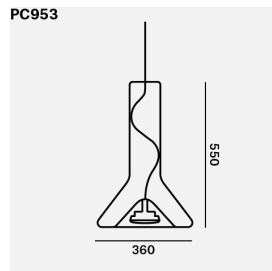
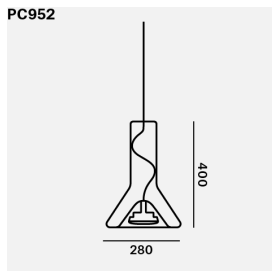

PC	A EUR	B EUR	C EUR
PC952 WHISTLE SMALL Pendelleuchte	1 014	-	1 239
PC953 WHISTLE MEDIUM Pendelleuchte	1 239	-	1 462
PC961 WHISTLE SET SSM Pendelleuchte	3 123	-	3 691

**DIE PREISKATEGORIE RICHTET SICH NACH DER WAHL DES METALLTEILES.**

#### GLASFARBE

transparentes Glas (CGC23)  
rauchgrau - transparentes Glas (CGC516)  
rauchbraun - transparentes Glas (CGC538)  
opalglas - transparentes Glas (CGC38)

#### GLASOBERFLÄCHE

glänzende Oberfläche (CGSU66)

#### REFLEKTOR

**A** - Schwarz - matte Pulverbeschichtung (CCS846)  
Metall - weiss, matte Pulverbeschichtung (CCS845)  
grau (CCS720)  
magenta (CCS724)  
menthol (CCS723)  
**C** - Kupfer (CCS584)  
Messing (CCS69)  
Chrom (CCS275)

#### BALDACHIN

**A** - Metall - schwarz, matte Pulverbeschichtung (CCSC619),(PC952, PC953, PC961)  
Metall - weiss, matte Pulverbeschichtung (CCSC618),(PC952, PC953, PC961)  
Metall - grau, matte Pulverbeschichtung (CCSC894),(PC952, PC953)  
Metall - magenta, matte Pulverbeschichtung (CCSC892),(PC952, PC953)  
Metall - menthol, matte Pulverbeschichtung (CCSC893),(PC952, PC953)  
**C** - Kupfer (CCSC896),(PC952, PC953)  
Messing (CCSC897),(PC952, PC953)  
Chrom (CCSC895),(PC952, PC953)

Trimless - Version mit Kabel - weiße Struktur (CCSC2903) +100 EUR netto  
Trimless - Version mit Kabel - schwarze Struktur (CCSC2904) +100 EUR netto

#### VERBINDUNGSMETHODE

Brokis Connector (CCM1019)

#### KABELFARBE

Textilkabel - schwarz (CECL519)  
Textilkabel - weiss (CECL521)  
Textilkabel - dunkelgrau (CECL520)  
Textilkabel - hellgrau (CECL1918)  
Textilkabel - magenta (CECL726)  
Textilkabel - menthol (CECL725)

#### EMPFOHLENE LEUCHTMITTEL

230V, GX53, 10W, 2700K, 700lm, RA90, 100 °, DIM (CEB717)

#### DIMMBARE VARIANTE

TRIAC - STANDARDVERSION (CEDV2865)  
CASAMBI CBU-TED - AUFPREIS (CEDV2855) +68,5 EUR netto

#### FASSUNG

GX53



**BROKIS EUR**  
Exkl. MwSt.

MADE IN CZECH REPUBLIC



SHARE

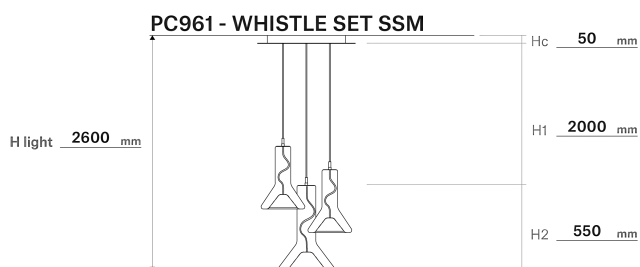
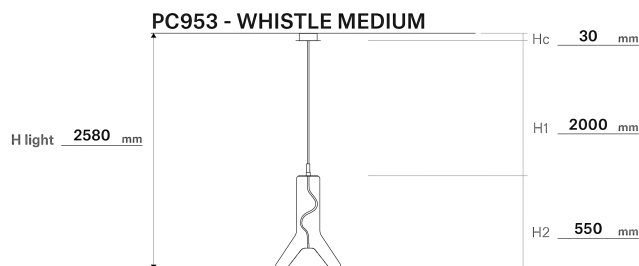
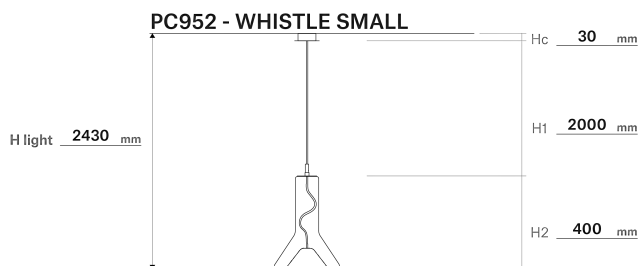

## Standard-Kabellängen von Pendelleuchten und Aufschläge für Sonder-Längen

Im Preis inbegriffen sind bei den Pendelleuchten Standard-Kabellängen (siehe oben). Für eine Länge bis 5m wird ein Aufschlag von 30 EUR berechnet. Dies gilt für WHISTLE – PC952 und PC953.

Bei WHISTLE SET SSM – PC961 – sind es 84 EUR.

Es handelt sich um den Nettopreis, der zur Endsumme der einzelnen Leuchten addiert wird (nach Abzug des regulären Rabatts). Eine Aufhängung, länger als 5m, muss seitens BROKIS bewilligt und errechnet werden.



SHARE

PC956

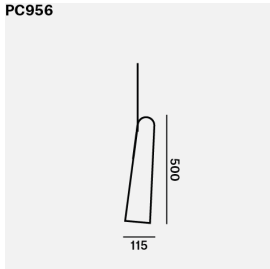

PC977

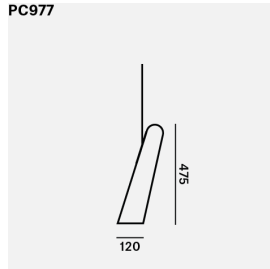

PC978

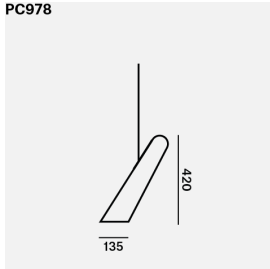

PC	A EUR	B EUR	C EUR
PC956 FLUTES 0° Pendelleuchte	590	-	-
PC977 FLUTES 15° Pendelleuchte	590	-	-
PC978 FLUTES 30° Pendelleuchte	590	-	-

#### GLASFARBE

rauchgrau - transparentes Glas (CGC516)  
opalglas - transparentes Glas (CGC38)  
orange - transparentes Glas (CGC157)

#### GLASOBERFLÄCHE

glänzende Oberfläche (CGSU66)

#### OBERFLÄCHENFINISH

Schwarz - matte Pulverbeschichtung (CCS846)  
Metall - weiss, matte Pulverbeschichtung (CCS845)  
Metall - orange, matte Pulverbeschichtung (CCS615)

#### BALDACHIN

Metall - schwarz, matte Pulverbeschichtung (CCSC619)  
Metall - weiss, matte Pulverbeschichtung (CCSC618)  
Metall - orange, matte Pulverbeschichtung (CCSC844)  
Trimless - Version mit Kabel - weiße Struktur (CCSC2903) +100 EUR netto  
Trimless - Version mit Kabel - schwarze Struktur (CCSC2904) +100 EUR netto

#### KABELFARBE

Textilkabel - schwarz (CECL519)  
Textilkabel - weiss (CECL521)  
Textilkabel - dunkelgrau (CECL520)  
Textilkabel - hellgrau (CECL1918)  
Textilkabel - orange (CECL801)

#### EMPFOHLENE LEUCHTMITTEL

230V, E27, 13W, 2700K, 700lm, RA90, 60 °, DIM (CEB621)

#### DIMMBARE VARIANTE

TRIAC - STANDARDVERSION (CEDV2865)  
CASAMBI CBU-TED - AUFFPREIS (CEDV2855) +68,5 EUR netto

#### FASSUNG

E27



## FAQ



**BROKIS EUR**  
Exkl. MwSt.

MADE IN CZECH REPUBLIC



SHARE

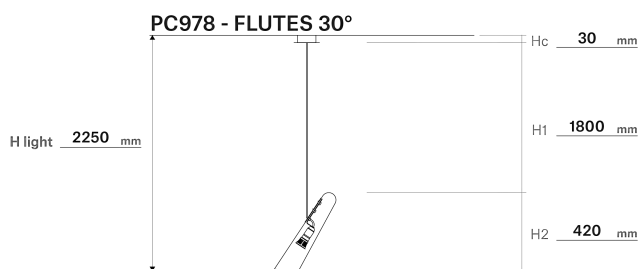
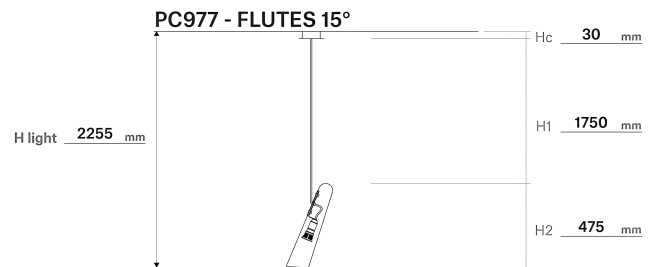
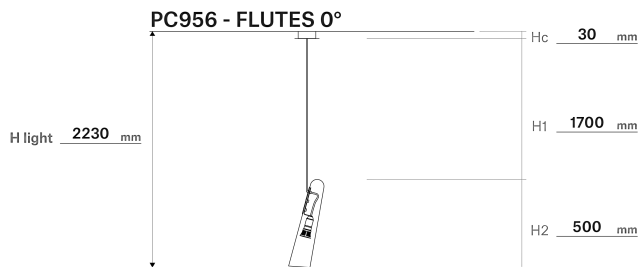

## Standard-Kabellängen von Pendelleuchten und Aufschläge für Sonder-Längen

Im Preis inbegriffen sind bei den Pendelleuchten Standard-Kabellängen (siehe oben). Für eine Länge bis 5m wird ein Aufschlag von 30 EUR berechnet.

Es handelt sich um den Nettopreis, der zur Endsumme der einzelnen Leuchten addiert wird (nach Abzug des regulären Rabatts). Eine Aufhängung, länger als 5m, muss seitens BROKIS bewilligt und errechnet werden.



SHARE

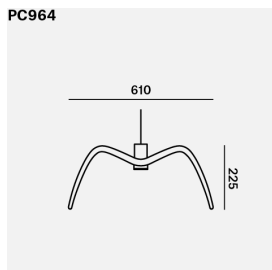
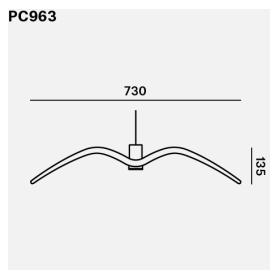
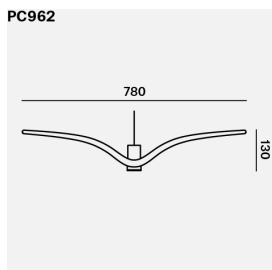

PC	A EUR	B EUR	C EUR
PC962 NIGHT BIRDS PENDENT Pendelleuchte	853	-	-
PC963 NIGHT BIRDS PENDENT Pendelleuchte	838	-	-
PC964 NIGHT BIRDS PENDENT Pendelleuchte	906	-	-

#### GLASFARBE

opal - opakes - Massiv (CGC772)  
rauchgrau - Massiv (CGC882)  
rauchgrau BROKISGLASS matt (CGC1480)  
triplex Opal BROKISGLASS matt (CGC1478)

#### OBERFLÄCHENFINISH

Silber eloxiert (CCS775)  
schwarz eloxiert (CCS1948)

#### BALDACHIN

Silber eloxiert (CCSC843)  
schwarz eloxiert (CCSC2844)  
Trimless - Version mit Kabel - weiße Struktur (CCSC2903) +100 EUR netto  
Trimless - Version mit Kabel - schwarze Struktur (CCSC2904) +100 EUR netto

#### KABELFARBE

Textilkabel - schwarz (CECL519)  
Textilkabel - weiss (CECL521)  
Textilkabel - hellgrau (CECL1918)  
transparentes Kabel (CECL149)

#### EMPFOHLENE LEUCHTMITTEL

230V, GU10, 5W, 2700K, 336lm, RA90, 100 °, DIM (CEB825)

#### DIMMBARE VARIANTE

TRIAC - STANDARDVERSION (CEDV2865)  
CASAMBI CBU-TED - AUFPREIS (CEDV2855) +68,5 EUR netto

#### FASSUNG

GZ10



**BROKIS EUR**  
Exkl. MwSt.

MADE IN CZECH REPUBLIC



SHARE

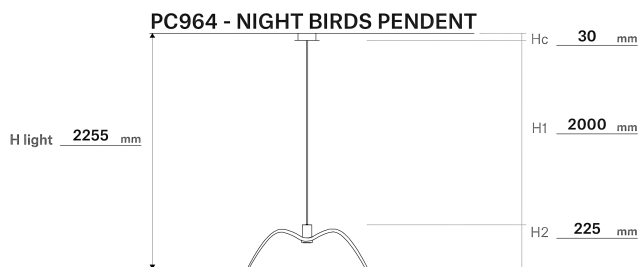
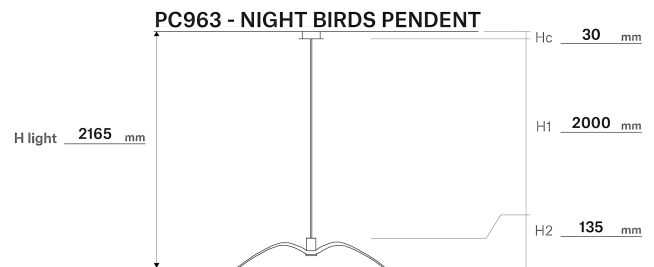
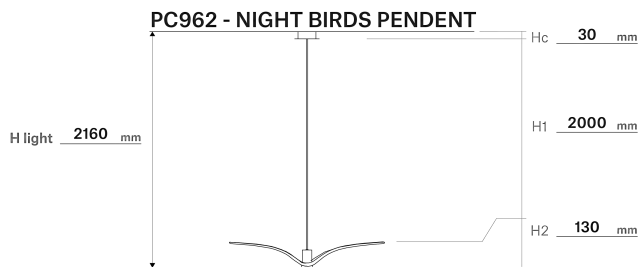

## Standard-Kabellängen von Pendelleuchten und Aufschläge für Sonder-Längen

Im Preis inbegriffen sind bei den Pendelleuchten Standard-Kabellängen (siehe oben). Für eine Länge bis 5m wird ein Aufschlag von 30 EUR berechnet.

Es handelt sich um den Nettopreis, der zur Endsumme der einzelnen Leuchten addiert wird (nach Abzug des regulären Rabatts). Eine Aufhängung, länger als 5m, muss seitens BROKIS bewilligt und errechnet werden.





SHARE

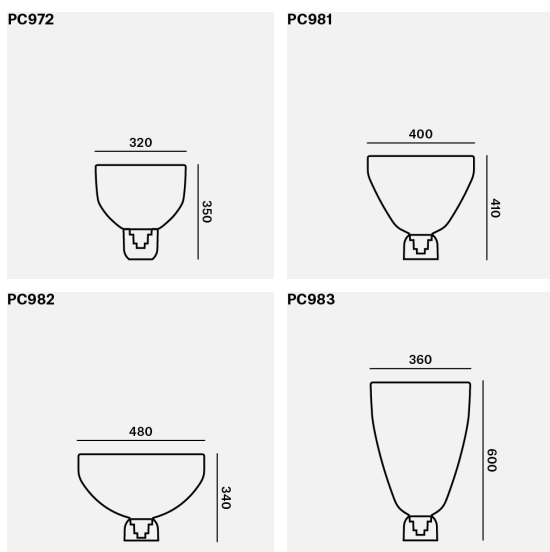

PC	A EUR	B EUR	C EUR
PC972 LIGHTLINE S Tischleuchte	700	-	-
PC981 LIGHTLINE M Tischleuchte	820	-	-
PC982 LIGHTLINE L Tischleuchte	1 043	-	-
PC983 LIGHTLINE L-H Tischleuchte	1 176	-	-

**TISCHLEUCHTEN SIND MIT EINEM HANDDIMMER AUSGESTATTET.**

**FARBE VOM OBERTEIL DES GLASES**

- transparentes Glas (CGC23)
- rauchgrau - transparentes Glas (CGC516)
- opalglas - transparentes Glas (CGC38)
- bernstein - transparentes Glas (CGC515)
- violett - transparentes Glas (CGC554)
- rot - transparentes Glas (CGC45)
- hellblau - transparentes Glas (CGC544)
- orange - transparentes Glas (CGC157)
- menthol - transparentes Glas (CGC2184)

**OBERFLÄCHENBEHANDLUNG VOM OBERTEIL DES GLASES**

- glänzend - sandgestrahlt (Oberteil) (CGSU806)

**FARBE VOM UNTERTEIL DES GLASES**

- transparentes Glas (CGGB812)
- dunkel rauchgrau - transparentes Glas (CGGB813)

**OBERFLÄCHENBEHANDLUNG VOM UNTERTEIL DES GLASES**

- glänzende Oberfläche (CGSUB890)
- Glasoberfläche beidseitig matt geätzt (CGSUB891)

**KABELFARBE**

- Textilkabel - schwarz (CECL519)
- Textilkabel - weiss (CECL521)
- Textilkabel - hellgrau (CECL1918)
- Textilkabel - dunkelgrau (CECL520)

**EMPFOHLENE LEUCHTMITTEL**

230V, GU10, 5W, 2700K, 336lm, RA90, 100 °, DIM (CEB825)

**FASSUNG**

GZ10



**BROKIS EUR**  
Exkl. MwSt.

MADE IN CZECH REPUBLIC



SHARE

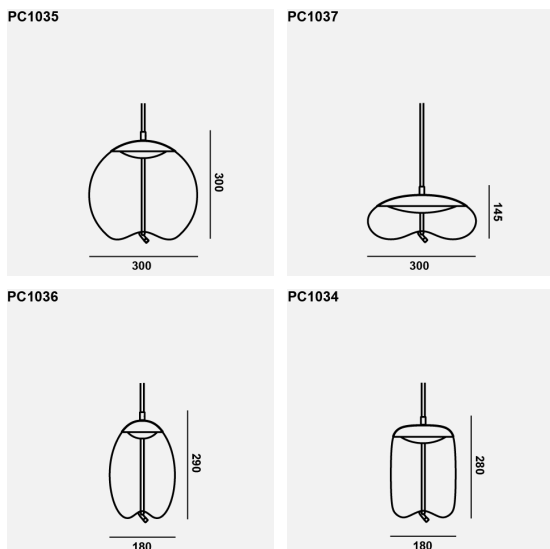

PC	A EUR	B EUR	C EUR
PC1035 KNOT SMALL SFERA Pendelleuchte	1 406	-	1 483
PC1037 KNOT SMALL DISCO Pendelleuchte	1 646	-	1 736
PC1036 KNOT SMALL UOVO Pendelleuchte	1 287	-	1 358
PC1034 KNOT SMALL CILINDRO Pendelleuchte	1 390	-	1 467

**DIE PREISKATEGORIE RICHTET SICH NACH DER WAHL DES METALLTEILES. IN ANBETRACHT DER UMWELTEINFLÜSSE (FEUCHTIGKEIT, TEMPERATURSTABILITÄT, STAUB USW.) UND DER KLASSISCHEN VERSCHMUTZUNG, DENEN GLASPRODUKTE AUSGESETZT SIND, BEACHTEN SIE BITTE BEI DER GLÄNZENDEN GLASOPTION, DASS DAS GLAS REGELMÄSSIG NACH DEN ANWEISUNGEN VON BROKIS GEREINIGT WERDEN MUSS, UM DAS EINZIGARTIGE AUSSEHEN DER LEUCHE ZU ERHALTEN. AUS ÖKOLOGISCHEN GRÜNDEN ERSETZT BROKIS DAS GALVANISCHE SCHWARZCHROM DURCH EINE OPTISCH IDENTISCHE LACKFARBE.**

#### GLASFARBE

transparentes Glas (CGC23)  
rauchgrau - transparentes Glas (CGC516)  
rauchbraun - transparentes Glas (CGC538)  
opalglas - transparentes Glas (CGC38)

#### GLASOBERFLÄCHE

glänzende Oberfläche (CGSU66)  
mattierte innere Glasoberfläche (CGSU880)

#### REFLEKTOR

**A** - Kupfer (CCS584)  
Messing (CCS69)  
gebürsteter Edelstahl (CCS68)  
Metall - schwarze, matte Pulverbeschichtung mit Struktur (CCS2673)  
Metall - weiss, matte Pulverbeschichtung mit Struktur (CCS2809)  
**C** - Schwarzchrom Lackierung (CCS959)

#### BALDACHIN

**A** - Kupfer (CCSC896)  
Messing (CCSC897)  
gebürsteter Edelstahl (CCSC974)  
Metall - schwarze, matte Pulverbeschichtung mit Struktur (CCSC2674)  
Metall - weiss, matte Pulverbeschichtung mit Struktur (CCSC2810)  
**C** - Schwarzchrom Lackierung (CCSC975)

Trimless - Version mit Seil -12mm - weiße Struktur (CCSC2905) +125 EUR netto  
Trimless - Version mit Seil -12mm - schwarze Struktur (CCSC2906) +125 EUR netto

#### SEIL

Seil - natur (CRP970)

#### LED-LICHTQUELLE

24V, LED, 3,4W, 2700K, 425lm, RA90+, DIM (LEDS1909),(PC1036)  
24V, LED, 5W, 2700K, 620lm, RA90+, DIM (LEDS1910),(PC1034)  
24V, LED, 7,5W, 2700K, 954lm, RA90+, DIM (LEDS2860),(PC1035)  
24V, LED, 6,5W, 2700K, 773lm, RA90+, DIM (LEDS2861),(PC1037)

#### DIMMBARE VARIANTE

Nicht dimmbare Version (CEDV1457)  
RF System - Fernbedienung Version (CEDV1461)  
PWM-Signal (CEDV1459)  
1-10V (CEDV1460)  
DALI-Version (CEDV1458)  
AC Phase-Cut (CEDV1730)  
CASAMBI CBU-PWM4 - AUFPREIS (CEDV2854) +93 EUR netto

#### SPANNUNG/FREQUENZ

100-240VAC, 50/60Hz, 5W LED (PC1034)  
100-240VAC, 50/60Hz, 7,5W LED (PC1035)  
100-240VAC, 50/60Hz, 3,4W LED (PC1036)  
100-240VAC, 50/60Hz, 6,5W LED (PC1037)



FAQ



**BROKIS EUR**  
Exkl. MwSt.

MADE IN CZECH REPUBLIC



SHARE

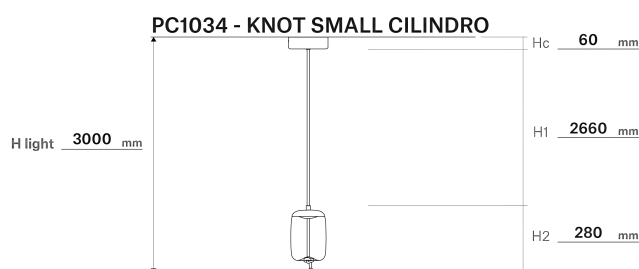
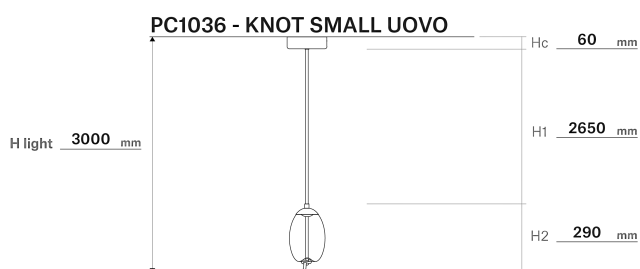
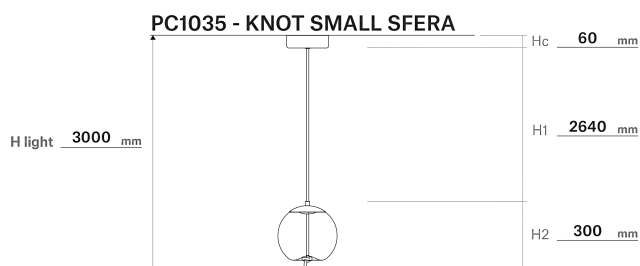

## Standard-Seillängen von Pendelleuchten und Aufschläge für Sonder-Längen

Im Preis inbegriffen sind bei den Pendelleuchten Standard-Seillängen (siehe oben). Für jeden weiteren angefangenen Meter werden 72 EUR berechnet.

Es handelt sich um den Nettopreis, der zur Endsumme der einzelnen Leuchten addiert wird (nach Abzug des regulären Rabatts). Eine Aufhängung, länger als 5m, muss seitens BROKIS bewilligt und errechnet werden.



SHARE

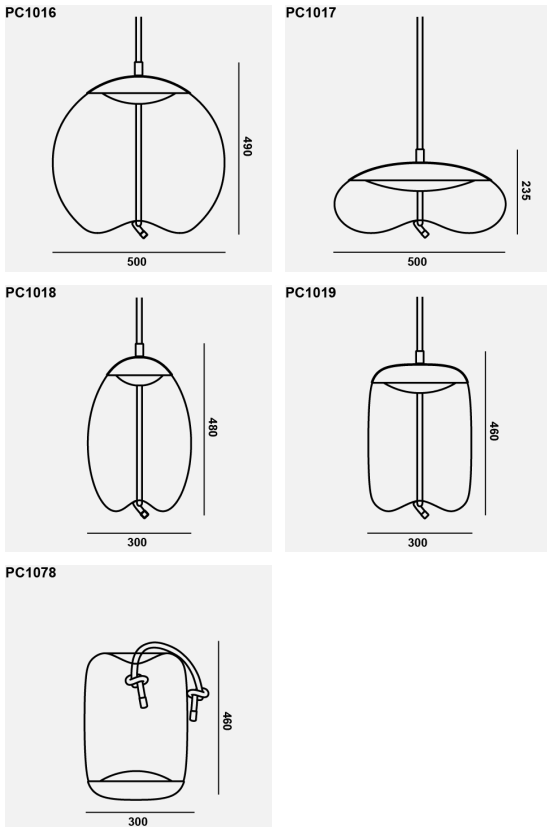

PC	A EUR	B EUR	C EUR
PC1016 KNOT SFERA Pendelleuchte	1 892	-	1 996
PC1017 KNOT DISCO Pendelleuchte	2 114	-	2 231
PC1018 KNOT UOVO Pendelleuchte	1 404	-	1 482
PC1019 KNOT CILINDRO Pendelleuchte	1 582	-	1 669
PC1078 KNOT CILINDRO TABLE Tischleuchte, Stehleuchte	1 531	-	1 601

**DIE PREISKATEGORIE RICHTET SICH NACH DER WAHL DES METALLTEILES. IN ANBETRACHT DER UMWELTEINFLÜSSE (FEUCHTIGKEIT, TEMPERATURSTABILITÄT, STAUB USW.) UND DER KLASSISCHEN VERSCHMUTZUNG, DENEN GLASPRODUKTE AUSGESETZT SIND, BEACHTEN SIE BITTE BEI DER GLÄNZENDEN GLASOPTION, DASS DAS GLAS REGELMÄSSIG NACH DEN ANWEISUNGEN VON BROKIS GEREINIGT WERDEN MUSS, UM DAS EINZIGARTIGE AUSSEHEN DER LEUCHE ZU ERHALTEN. TISCH- UND STEHLEUCHTEN SIND MIT EINEM HANDDIMMER AUSGESTATTET. AUS ÖKOLOGISCHEN GRÜNDEN ERSETZT BROKIS DAS GALVANISCHE SCHWARZCHROM DURCH EINE OPTISCH IDENTISCHE LACKFARBE.**

#### GLASFARBE

transparentes Glas (CGC23)  
rauchgrau - transparentes Glas (CGC516)  
rauchbraun - transparentes Glas (CGC538)  
opalglas - transparentes Glas (CGC38)

#### GLASOBERFLÄCHE

glänzende Oberfläche (CGSU66)  
mattierte innere Glasoberfläche (CGSU880)

#### REFLEKTOR

**A** - Kupfer (CCS584)  
Messing (CCS69)  
gebürsteter Edelstahl (CCS68)  
Metall - schwarze, matte Pulverbeschichtung mit Struktur (CCS2673)  
Metall - weiss, matte Pulverbeschichtung mit Struktur (CCS2809)  
**C** - Schwarzchrom Lackierung (CCS959)

#### BALDACHIN

**A** - Kupfer (CCSC896)  
Messing (CCSC897)  
gebürsteter Edelstahl (CCSC974)  
Metall - schwarze, matte Pulverbeschichtung mit Struktur (CCSC2674)  
Metall - weiss, matte Pulverbeschichtung mit Struktur (CCSC2810)  
**C** - Schwarzchrom Lackierung (CCSC975)

Trimless - Version mit Seil -16mm - weiße Struktur (CCSC2907) +130 EUR netto  
Trimless - Version mit Seil -16mm - schwarze Struktur (CCSC2908) +130 EUR netto

#### KABELFARBE

Textilkabel - schwarz (CECL519),(PC1078)  
Textilkabel - hellgrau (CECL1918),(PC1078)

#### SEIL

Seil - natur (CRP970)

#### LED-LICHTQUELLE

24V, LED, 3,9W, 2700K, 477lm, RA90+, DIM (LEDS981),(PC1018)  
24V, LED, 11W, 2700K, 1462lm, RA90+, DIM (LEDS2862),(PC1016)  
24V, LED, 21,6W, 2700K, 2925lm, RA90+, DIM (LEDS2858),(PC1017)  
24V, LED, 8,9W, 2700K, 1170lm, RA90+, DIM (LEDS2859),(PC1019, PC1078)

#### DIMMBARE VARIANTE

Nicht dimmbare Version (CEDV1457)  
RF System - Fernbedienung Version (CEDV1461)  
PWM-Signal (CEDV1459)  
1-10V (CEDV1460)  
DALI-Version (CEDV1458)  
AC Phase-Cut (CEDV1730)  
CASAMBI CBU-PWM4 - AUFPREIS (CEDV2854) +93 EUR netto

#### SPANNUNG/FREQUENZ

100-240VAC, 50/60Hz, 11W LED (PC1016)  
100-240VAC, 50/60Hz, 21,6W LED (PC1017)  
100-240VAC, 50/60Hz, 4W LED (PC1018)  
100-240VAC, 50/60Hz, 9W LED (PC1019)  
100-240 VAC, 50/60Hz, 9W LED (PC1078)



IP20



TRIMLESS

FAQ



**BROKIS EUR**  
Exkl. MwSt.

MADE IN CZECH REPUBLIC



SHARE

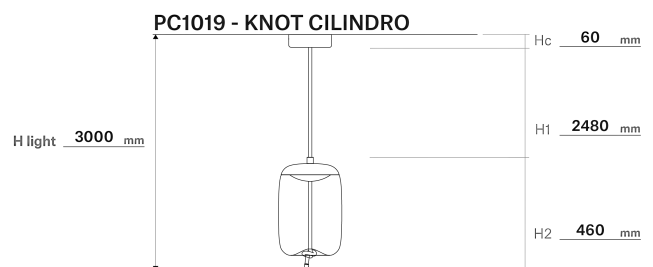
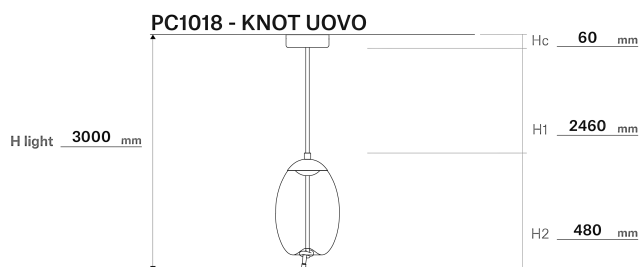
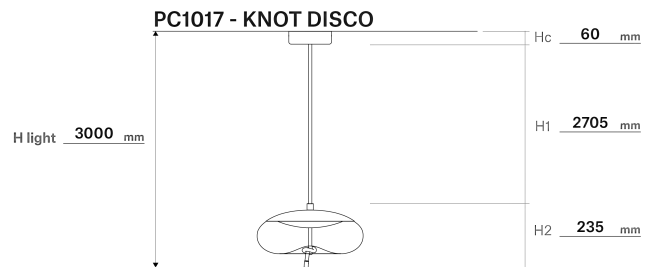
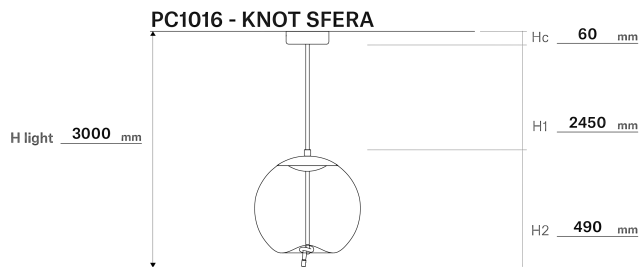

## Standard-Seillängen von Pendelleuchten und Aufschläge für Sonder-Längen

Im Preis inbegriffen sind bei den Pendelleuchten Standard-Seillängen (siehe oben). Für jeden weiteren angefangenen Meter werden 90 EUR berechnet.

Es handelt sich um den Nettopreis, der zur Endsumme der einzelnen Leuchten addiert wird (nach Abzug des regulären Rabatts). Eine Aufhängung, länger als 5m, muss seitens BROKIS bewilligt und errechnet werden.



SHARE

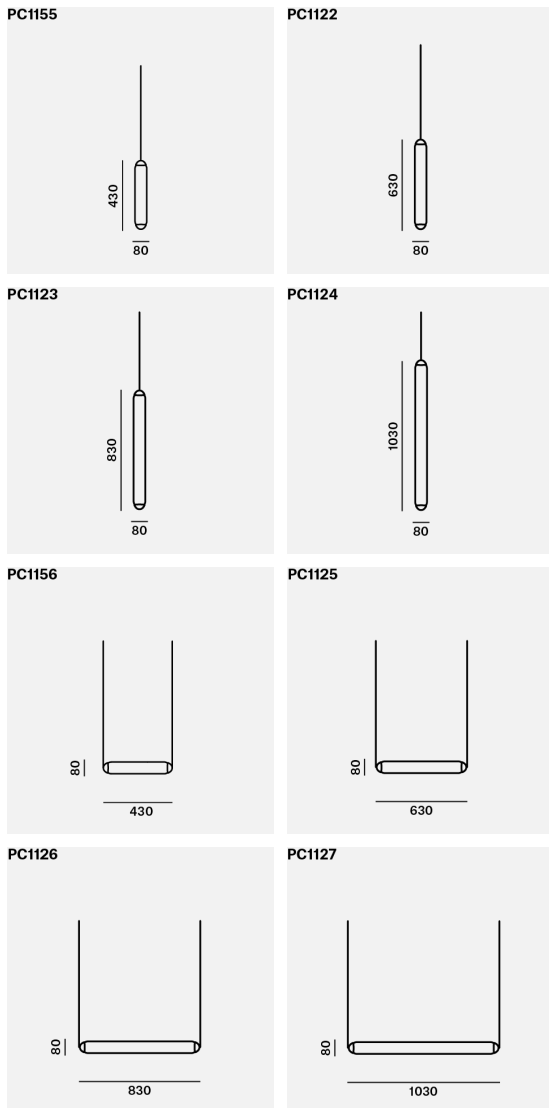

PC	A EUR	B EUR	C EUR
PC1155 PURO SOLO VERTICAL 400 Pendelleuchte	1 117	1 173	-
PC1122 PURO SOLO VERTICAL 600 Pendelleuchte	1 298	1 349	-
PC1123 PURO SOLO VERTICAL 800 Pendelleuchte	1 406	1 461	-
PC1124 PURO SOLO VERTICAL 1000 Pendelleuchte	1 568	1 630	-
PC1156 PURO SOLO HORIZONTAL 400 Pendelleuchte	1 217	1 277	-
PC1125 PURO SOLO HORIZONTAL 600 Pendelleuchte	1 418	1 475	-
PC1126 PURO SOLO HORIZONTAL 800 Pendelleuchte	1 511	1 572	-
PC1127 PURO SOLO HORIZONTAL 1000 Pendelleuchte	1 580	1 643	-

**DIE PREISKATEGORIE RICHTET SICH NACH DER WAHL DER GLASFARBE.  
AN PURO SOLO LÄSST SICH KEIN ANDERES TEIL, D.H. PURO SINGLE ODER PURO SPOTLIGHT ANHÄNGEN.**

#### GLASFARBE

- A - Triplex-Opal (CGC39)
- B - dunkelgrau - opalglas (CGC1507)

#### GLASOBERFLÄCHE

Glasoberfläche beidseitig matt geätzt (CGSU881)

#### OBERFLÄCHENFINISH

Schwarz - matte Pulverbeschichtung (CCS846)  
Metall - weiss, matte Pulverbeschichtung (CCS845)

#### BALDACHIN

Glas - schwarz (CCSC2404)  
Glas - weiss (CCSC2403)  
Trimless - Version mit Kabel - weiße Struktur (CCSC2903) +100 EUR netto  
Trimless - Version mit Kabel - schwarze Struktur (CCSC2904) +100 EUR netto

#### VERBINDUNGSMETHODE

Brokis Connector (CCM1019)

#### KABELFARBE

Textilkabel - schwarz (CECL519)  
Textilkabel - weiss (CECL521)

#### LED-LICHTQUELLE

400mm 24V, LED, 11W, 2700K, 595lm, RA90+, DIM (LEDS2744), 600mm 24V, LED, 13W, 2700K, 1105lm, Gehäuse RA 90 +, DIM (LEDS1926), 800mm 24V, LED, 18W, 2700K, 1530lm, Gehäuse RA 90 +, DIM (LEDS1929), 1000mm 24V, LED, 25W, 2700K, 1910lm, Gehäuse RA 90 +, DIM (LEDS1932), 400mm 24V, LED, 11W, 4000K, 659lm, RA90+, DIM (LEDS2745), 600mm 24V, LED, 13W, 4000K, 1220lm, Gehäuse RA 90 +, DIM (LEDS1927), 800mm 24V, LED, 18W, 4000K, 1695lm, Gehäuse RA 90 +, DIM (LEDS1930), 1000mm 24V, LED, 25W, 4000K, 2115lm, Gehäuse RA 90 +, DIM (LEDS1933), 400mm 24V, LED, 11W, 5000K, 705lm, RA90+, DIM (LEDS2746), 600mm 24V, LED, 13W, 5000K, 1300lm, Gehäuse RA 90 +, DIM (LEDS1928), 800mm 24V, LED, 18W, 5000K, 1810lm, Gehäuse RA 90 +, DIM (LEDS1931), 1000mm 24V, LED, 25W, 5000K, 2260lm, Gehäuse RA 90 +, DIM (LEDS1934)

#### DIMMBARE VARIANTE

Nicht dimmbare Version (CEDV1457), RF System - Fernbedienung Version (CEDV1461), PWM-Signal (CEDV1459), 1-10V (CEDV1460), DALI-Version (CEDV1458), AC Phase-Cut (CEDV1730), CASAMBI CBU-PWM4 - AUFPREIS (CEDV2854) +93 EUR netto

#### SPANNUNG/FREQUENZ

100-240VAC, 50/60Hz, 13W LED (PC1122, PC1125)  
100-240VAC, 50/60Hz, 18W LED (PC1123, PC1126)  
100-240VAC, 50/60Hz, 25W LED (PC1124, PC1127)  
100-240VAC, 50/60Hz, 11W LED (PC1155, PC1156)

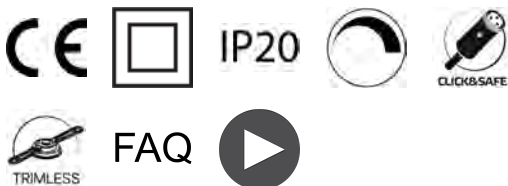

**BROKIS EUR**  
Exkl. MwSt.

MADE IN CZECH REPUBLIC



SHARE

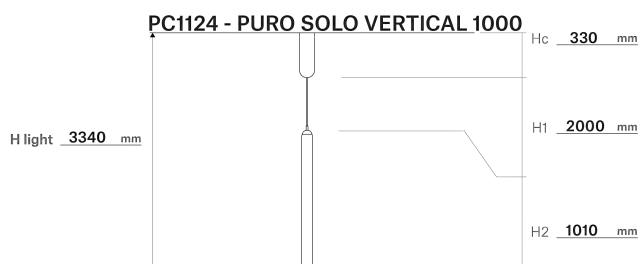
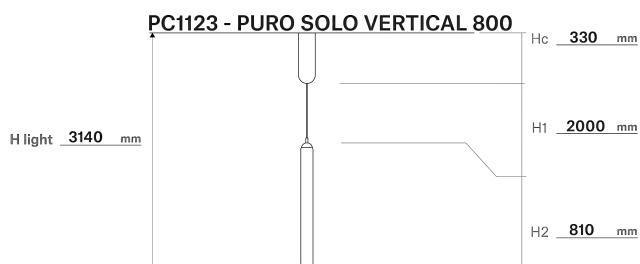
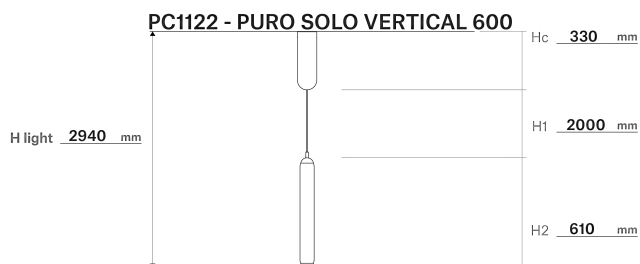
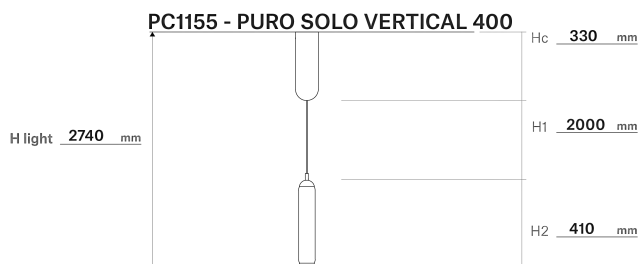

## Standard-Kabellängen von Pendelleuchten und Aufschläge für Sonder-Längen

Im Preis inbegriffen sind bei den Pendelleuchten Standard-Kabellängen (siehe oben). Für eine Länge bis 5m wird ein Aufschlag von 30 EUR berechnet. Dies gilt für PURO SOLO VERTICAL – PC1155, PC1122, PC1123 und PC1124.

Bei PURO SOLO HORIZONTAL – PC1156, PC1125, PC1126 und PC1127 – sind es 60 EUR.

Es handelt sich um den Nettopreis, der zur Endsumme der einzelnen Leuchten addiert wird (nach Abzug des regulären Rabatts). Eine Aufhängung, länger als 5m, muss seitens BROKIS bewilligt und errechnet werden.



SHARE

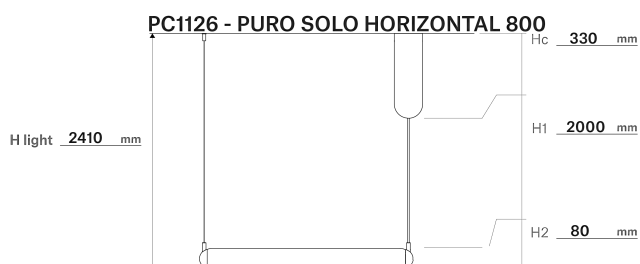
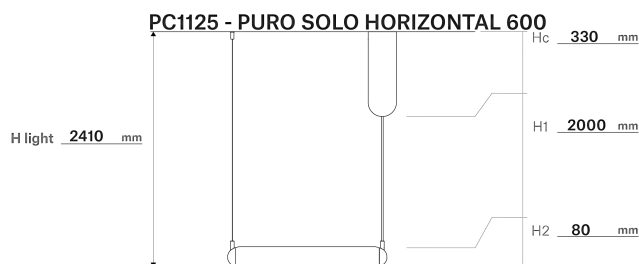
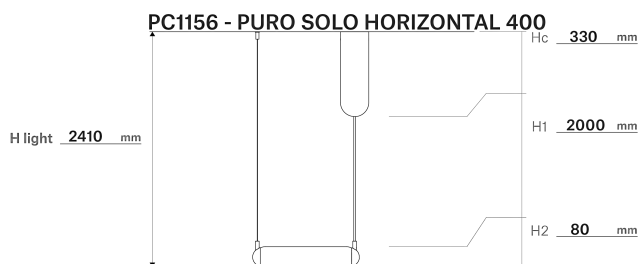

## Standard-Kabellängen von Pendelleuchten und Aufschläge für Sonder-Längen

Im Preis inbegriffen sind bei den Pendelleuchten Standard-Kabellängen (siehe oben). Für eine Länge bis 5m wird ein Aufschlag von 30 EUR berechnet. Dies gilt für PURO SOLO VERTICAL – PC1155, PC1122, PC1123 und PC1124.

Bei PURO SOLO HORIZONTAL – PC1156, PC1125, PC1126 und PC1127 – sind es 60 EUR.

Es handelt sich um den Nettopreis, der zur Endsumme der einzelnen Leuchten addiert wird (nach Abzug des regulären Rabatts). Eine Aufhängung, länger als 5m, muss seitens BROKIS bewilligt und errechnet werden.





SHARE

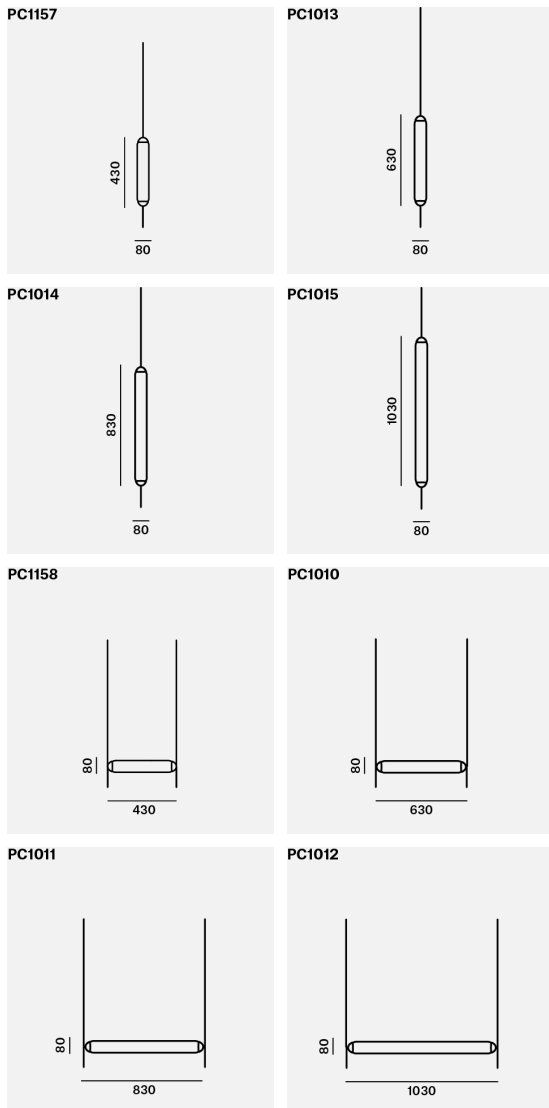

PC	A EUR	B EUR	C EUR
PC1157 PURO SINGLE VERTICAL 400 Pendelleuchte	1 174	1 210	-
PC1013 PURO SINGLE VERTICAL 600 Pendelleuchte	1 343	1 394	-
PC1014 PURO SINGLE VERTICAL 800 Pendelleuchte	1 451	1 507	-
PC1015 PURO SINGLE VERTICAL 1000 Pendelleuchte	1 613	1 676	-
PC1158 PURO SINGLE HORIZONTAL 400 Pendelleuchte	1 328	1 381	-
PC1010 PURO SINGLE HORIZONTAL 600 Pendelleuchte	1 463	1 520	-
PC1011 PURO SINGLE HORIZONTAL 800 Pendelleuchte	1 556	1 617	-
PC1012 PURO SINGLE HORIZONTAL 1000 Pendelleuchte	1 625	1 688	-

**DIE PREISKATEGORIE RICHTET SICH NACH DER WAHL DER GLASFARBE.  
EIN PURO GLASROHR, AN WELCHES SICH EIN ANDERES PURO SOLO, PURO SINGLE  
ODER PURO SPOTLIGHT ANHÄNGEN LÄSST**

#### GLASFARBE

- A - Triplex-Opal (CGC39)
- B - dunkelgrau - opalglas (CGC1507)

#### GLASOBERFLÄCHE

Glasoberfläche beidseitig matt geätzt (CGSU881)

#### OBERFLÄCHENFINISH

Schwarz - matte Pulverbeschichtung (CCS846)  
Metall - weiss, matte Pulverbeschichtung (CCS845)

#### BALDACHIN

Glas - schwarz (CCSC2404)  
Glas - weiss (CCSC2403)  
Trimless - Version mit Kabel - weiße Struktur (CCSC2903) +100 EUR netto  
Trimless - Version mit Kabel - schwarze Struktur (CCSC2904) +100 EUR netto

#### VERBINDUNGSMETHODE

Brokis Connector (CCM1019)

#### KABELFARBE

Textilkabel - schwarz (CECL519)  
Textilkabel - weiss (CECL521)

#### LED-LICHTQUELLE

400mm 24V, LED, 11W, 2700K, 595lm, RA90+, DIM (LEDS2744), 600mm 24V, LED, 13W, 2700K, 1105lm, Gehäuse RA 90 +, DIM (LEDS1926), 800mm 24V, LED, 18W, 2700K, 1530lm, Gehäuse RA 90 +, DIM (LEDS1929), 1000mm 24V, LED, 25W, 2700K, 1910lm, Gehäuse RA 90 +, DIM (LEDS1932), 400mm 24V, LED, 11W, 4000K, 659lm, RA90+, DIM (LEDS2745), 600mm 24V, LED, 13W, 4000K, 1220lm, Gehäuse RA 90 +, DIM (LEDS1927), 800mm 24V, LED, 18W, 4000K, 1695lm, Gehäuse RA 90 +, DIM (LEDS1930), 1000mm 24V, LED, 25W, 4000K, 2115lm, Gehäuse RA 90 +, DIM (LEDS1933), 400mm 24V, LED, 11W, 5000K, 705lm, RA90+, DIM (LEDS2746), 600mm 24V, LED, 13W, 5000K, 1300lm, Gehäuse RA 90 +, DIM (LEDS1928), 800mm 24V, LED, 18W, 5000K, 1810lm, Gehäuse RA 90 +, DIM (LEDS1931), 1000mm 24V, LED, 25W, 5000K, 2260lm, Gehäuse RA 90 +, DIM (LEDS1934)

#### DIMMBARE VARIANTE

Nicht dimmbare Version (CEDV1457), RF System - Fernbedienung Version (CEDV1461), PWM-Signal (CEDV1459), 1-10V (CEDV1460), DALI-Version (CEDV1458), AC Phase-Cut (CEDV1730), CASAMBI CBU-PWM4 - AUFPREIS (CEDV2854) +93 EUR netto

#### SPANNUNG/FREQUENZ

100-240VAC, 50/60Hz, 13W LED (PC1010, PC1013)  
100-240VAC, 50/60Hz, 18W LED (PC1011, PC1014)  
100-240VAC, 50/60Hz, 25W LED (PC1012, PC1015)  
100-240VAC, 50/60Hz, 11W LED (PC1157, PC1158)

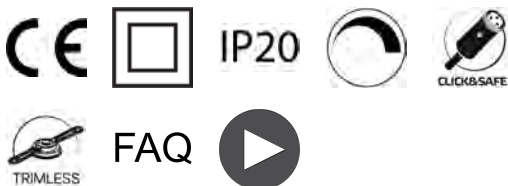

**BROKIS EUR**  
Exkl. MwSt.

MADE IN CZECH REPUBLIC



SHARE

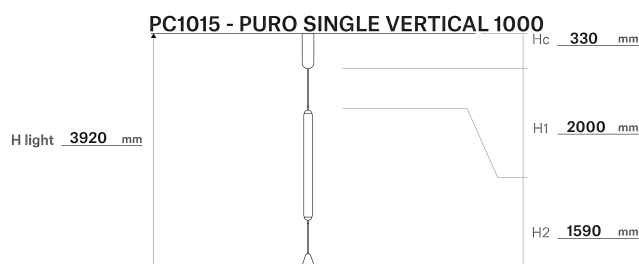
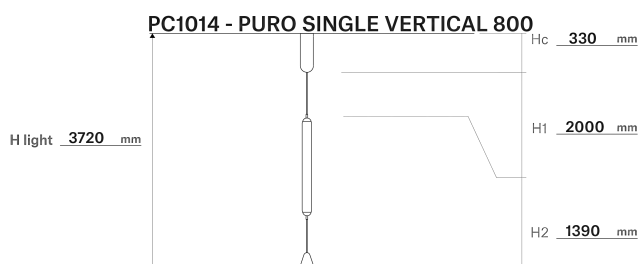
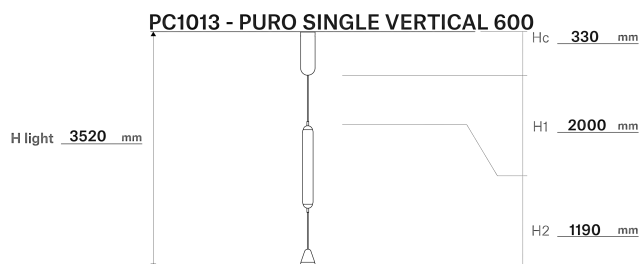
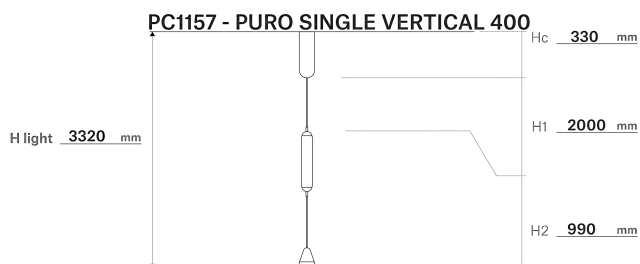

## Standard-Kabellängen von Pendelleuchten und Aufschläge für Sonder-Längen

Im Preis inbegriffen sind bei den Pendelleuchten Standard-Kabellängen (siehe oben). Für eine Länge bis 5m wird ein Aufschlag von 30 EUR berechnet. Dies gilt für PURO SINGLE VERTICAL – PC1157, PC1013, PC1014 und PC1015.

Bei PURO SINGLE HORIZONTAL – PC1158, PC1010, PC1011 und PC1012 – sind es 60 EUR.

Es handelt sich um den Nettopreis, der zur Endsumme der einzelnen Leuchten addiert wird (nach Abzug des regulären Rabatts). Eine Aufhängung, länger als 5m, muss seitens BROKIS bewilligt und errechnet werden.



SHARE

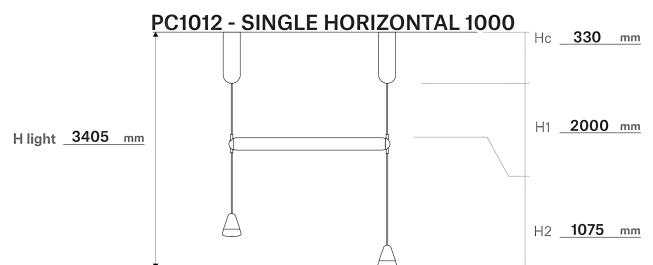
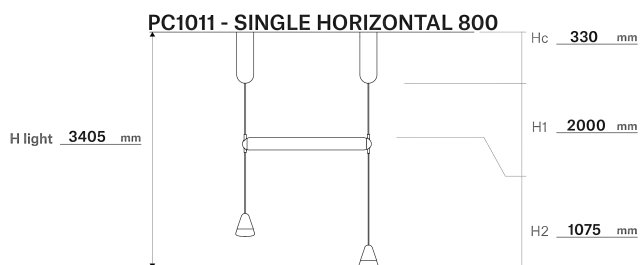
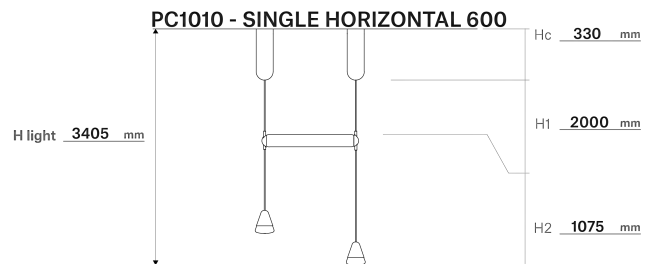
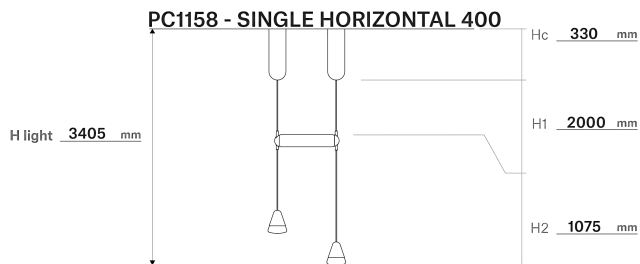

## Standard-Kabellängen von Pendelleuchten und Aufschläge für Sonder-Längen

Im Preis inbegriffen sind bei den Pendelleuchten Standard-Kabellängen (siehe oben). Für eine Länge bis 5m wird ein Aufschlag von 30 EUR berechnet. Dies gilt für PURO SINGLE VERTICAL – PC1157, PC1013, PC1014 und PC1015.

Bei PURO SINGLE HORIZONTAL – PC1158, PC1010, PC1011 und PC1012 – sind es 60 EUR.

Es handelt sich um den Nettopreis, der zur Endsumme der einzelnen Leuchten addiert wird (nach Abzug des regulären Rabatts). Eine Aufhängung, länger als 5m, muss seitens BROKIS bewilligt und errechnet werden.



SHARE

PC1121

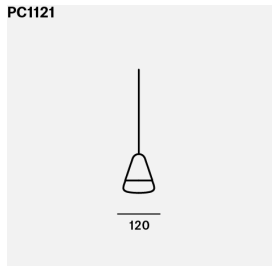

PC	A EUR	B EUR	C EUR
PC1121 PURO SPOTLIGHT Pendelleuchte	308	-	-

#### PURO SPOTLIGHT, ALS EINZELLEUCHE, ODER ZUR ERGÄNZUNG DER PURO SINGLE

##### GLASFARBE

transparentes Glas (CGGB812)  
rauchgrau - transparentes Glas (CGGB977)  
Triplex-Opal (CGGB979)

##### GLASOBERFLÄCHE

glänzende Oberfläche (CGSUB890)  
Glasoberfläche beidseitig matt geätzt (CGSUB891)

##### OBERFLÄCHENFINISH

Schwarz - matte Pulverbeschichtung (CCS846)  
Metall - weiss, matte Pulverbeschichtung (CCS845)

##### BALDACHIN

Metall - schwarz, matte Pulverbeschichtung (CCSC619)  
Metall - weiss, matte Pulverbeschichtung (CCSC618)  
Trimless - Version mit Kabel - weiße Struktur (CCSC2903) +100 EUR netto  
Trimless - Version mit Kabel - schwarze Struktur (CCSC2904) +100 EUR netto

##### KABELFARBE

Textilkabel - schwarz (CECL519)  
Textilkabel - weiss (CECL521)

##### LEUCHTMITTEL

24V, LED, 5W, 2700K, 425lm, RA90, DIM (CEBBP1031)  
24V, LED, 5W, 4000K, 470lm, RA90+, DIM (CEBBP2755)  
24V, LED, 5W, 5000K, 503lm, RA90+, DIM (CEBBP2756)

##### SPANNUNG/FREQUENZ

24VDC, 5W LED



FAQ



**BROKIS EUR**  
Exkl. MwSt.

MADE IN CZECH REPUBLIC



SHARE

PC1114 1020 x 520 x 50

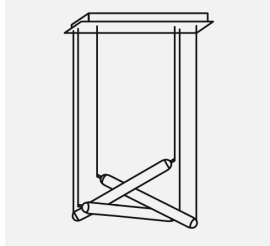

PC1115 1320 x 520 x 50

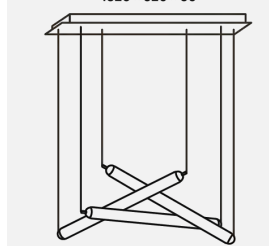

PC	A EUR	B EUR	C EUR
PC1114 PURO ECLECTIC RECTANGULAR SET 800 Pendelleuchte	3 762	3 875	-
PC1115 PURO ECLECTIC RECTANGULAR SET 1000 Pendelleuchte	4 046	4 168	-

**DIE PREISKATEGORIE RICHTET SICH NACH WAHL DER GLASFARBE.**

#### GLASFARBE

**A** - Triplex-Opal (CGC39)

**B** - dunkelgrau - opalglas (CGC1507)

#### GLASOBERFLÄCHE

Glasoberfläche beidseitig matt geätzt (CGSU881)

#### OBERFLÄCHENFINISH

Schwarz - matte Pulverbeschichtung (CCS846)

Metall - weiss, matte Pulverbeschichtung (CCS845)

#### BALDACHIN

Metall - schwarz, matte Pulverbeschichtung (CCSC619)

Metall - weiss, matte Pulverbeschichtung (CCSC618)

Trimless - Version mit Kabel - weiße Struktur (CCSC2903) +100 EUR netto

Trimless - Version mit Kabel - schwarze Struktur (CCSC2904) +100 EUR netto

#### VERBINDUNGSMETHODE

Brokis Connector (CCM1019)

#### KABELFARBE

Textilkabel - schwarz (CECL519)

Textilkabel - weiss (CECL521)

#### LED-LICHTQUELLE

800mm 24V, LED, 18W, 2700K, 1530lm, Gehäuse RA 90 +, DIM (LEDS1929)

1000mm 24V, LED, 25W, 2700K, 1910lm, Gehäuse RA 90 +, DIM (LEDS1932)

800mm 24V, LED, 18W, 4000K, 1695lm, Gehäuse RA 90 +, DIM (LEDS1930)

1000mm 24V, LED, 25W, 4000K, 2115lm, Gehäuse RA 90 +, DIM (LEDS1933)

800mm 24V, LED, 18W, 5000K, 1810lm, Gehäuse RA 90 +, DIM (LEDS1931)

1000mm 24V, LED, 25W, 5000K, 2260lm, Gehäuse RA 90 +, DIM (LEDS1934)

#### DIMMBARE VARIANTE

Nicht dimmbare Version (CEDV1457)

RF System - Fernbedienung Version (CEDV1461)

PWM-Signal (CEDV1459)

1-10V (CEDV1460)

DALI-Version (CEDV1458)

AC Phase-Cut (CEDV1730)

CASAMBI CBU-PWM4 - AUFPREIS (CEDV2854) +93 EUR netto

#### SPANNUNG/FREQUENZ

100-240VAC, 50/60Hz, 54W LED (PC1114)

100-240VAC, 50/60Hz, 75W LED (PC1115)



IP20



CLICK&SAFE



TRIMLESS

FAQ



BROKIS®

**BROKIS EUR**  
Exkl. MwSt.

MADE IN CZECH REPUBLIC



SHARE

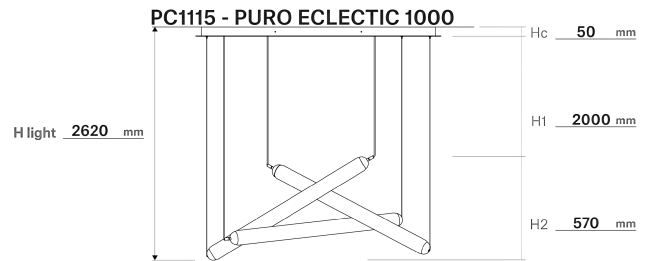
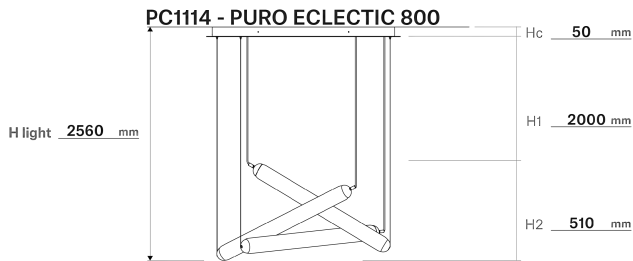

## Standard-Kabellängen von Pendelleuchten und Aufschläge für Sonder-Längen

Im Preis inbegriffen sind bei den Pendelleuchten Standard-Kabellängen (siehe oben). Für eine Länge bis 5m wird ein Aufschlag von 108 EUR berechnet.

Es handelt sich um den Nettopreis, der zur Endsumme der einzelnen Leuchten addiert wird (nach Abzug des regulären Rabatts). Eine Aufhängung, länger als 5m, muss seitens BROKIS bewilligt und errechnet werden.



SHARE

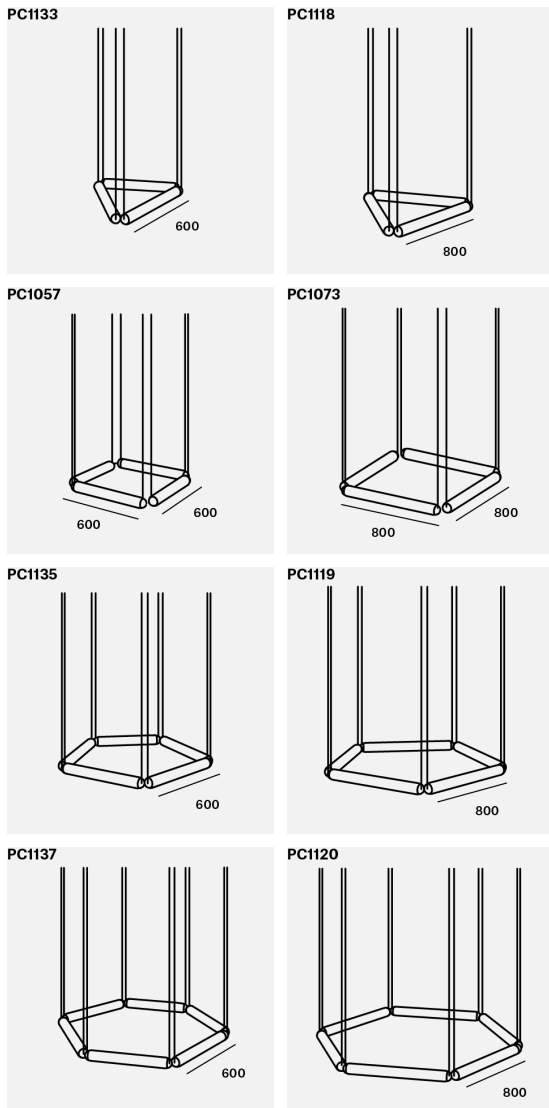

PC	A EUR	B EUR	C EUR
PC1133 PURO CONTOUR TRIANGLE 600 Pendelleuchte	4 177	4 343	-
PC1118 PURO CONTOUR TRIANGLE 800 Pendelleuchte	4 453	4 633	-
PC1057 PURO CONTOUR SQUARE 600 Pendelleuchte	5 570	5 792	-
PC1073 PURO CONTOUR SQUARE 800 Pendelleuchte	5 937	6 176	-
PC1135 PURO CONTOUR PENTAGON 600 Pendelleuchte	6 962	7 239	-
PC1119 PURO CONTOUR PENTAGON 800 Pendelleuchte	7 422	7 721	-
PC1137 PURO CONTOUR HEXAGON 600 Pendelleuchte	8 354	8 687	-
PC1120 PURO CONTOUR HEXAGON 800 Pendelleuchte	8 906	9 265	-

**DIE PREISKATEGORIE RICHTET SICH NACH WAHL DER GLASFARBE.**

#### GLASFARBE

- A - Triplex-Opal (CGC39)
- B - dunkelgrau - opalglas (CGC1507)

#### GLASOBERFLÄCHE

Glasoberfläche beidseitig matt geätzt (CGSU881)

#### OBERFLÄCHENFINISH

Schwarz - matte Pulverbeschichtung (CCS846)  
Metall - weiss, matte Pulverbeschichtung (CCS845)

#### BALDACHIN

Metall - schwarz, matte Pulverbeschichtung (CCSC619)  
Metall - weiss, matte Pulverbeschichtung (CCSC618)

#### VERBINDUNGSMETHODE

Brokis Connector (CCM1019)

#### KABELFARBE

Textilkabel - schwarz (CECL519)  
Textilkabel - weiss (CECL521)

#### LED-LICHTQUELLE

600mm 24V, LED, 13W, 2700K, 1105lm, Gehäuse RA 90 +, DIM (LEDS1926)  
800mm 24V, LED, 18W, 2700K, 1530lm, Gehäuse RA 90 +, DIM (LEDS1929)  
600mm 24V, LED, 13W, 4000K, 1220lm, Gehäuse RA 90 +, DIM (LEDS1927)  
800mm 24V, LED, 18W, 4000K, 1695lm, Gehäuse RA 90 +, DIM (LEDS1930)  
600mm 24V, LED, 13W, 5000K, 1300lm, Gehäuse RA 90 +, DIM (LEDS1928)  
800mm 24V, LED, 18W, 5000K, 1810lm, Gehäuse RA 90 +, DIM (LEDS1931)

#### DIMMBARE VARIANTE

Nicht dimmbare Version (CEDV1457)  
RF System - Fernbedienung Version (CEDV1461)  
PWM-Signal (CEDV1459)  
1-10V (CEDV1460)  
DALI-Version (CEDV1458)  
AC Phase-Cut (CEDV1730)  
CASAMBI CBU-PWM4 - AUFPREIS (CEDV2854) +93 EUR netto

#### SPANNUNG/FREQUENZ

100-240VAC, 50/60Hz, 39W LED (PC1133)  
100-240VAC, 50/60Hz, 54W LED (PC1118)  
100-240VAC, 50/60Hz, 52W LED (PC1057)  
100-240VAC, 50/60Hz, 72W LED (PC1073)  
100-240VAC, 50/60Hz, 60W LED (PC1135)  
100-240VAC, 50/60Hz, 90W LED (PC1119)  
100-240VAC, 50/60Hz, 78W LED (PC1137)  
100-240VAC, 50/60Hz, 108W LED (PC1120)

Stehleuchte  
Tischleuchte  
Pendelleuchte



FAQ



**BROKIS EUR**  
Exkl. MwSt.

MADE IN CZECH REPUBLIC



SHARE

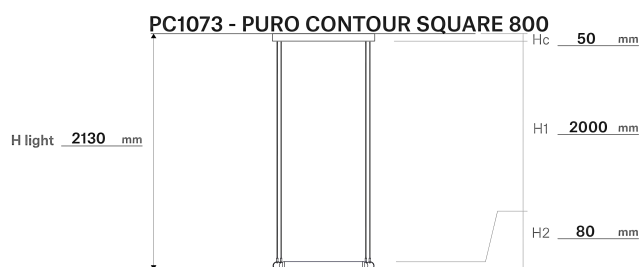
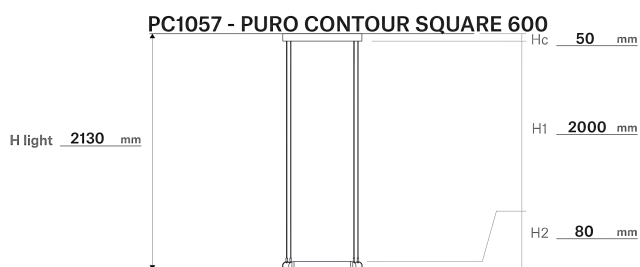
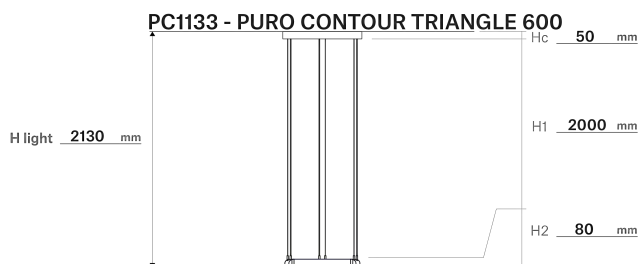

## Standard-Kabellängen von Pendelleuchten und Aufschläge für Sonder-Längen

Im Preis inbegriffen sind bei den Pendelleuchten Standard-Kabellängen (siehe oben). Für eine Länge bis 5m wird ein Aufschlag von 108 EUR berechnet. Dies gilt für PURO CONTOUR TRIANGLE – PC1133 und PC1118. Bei PURO CONTOUR SQUARE – PC1057 und PC1073 – sind es 30 EUR.

Bei PURO CONTOUR PENTAGON – PC1135 und PC1119 – sind es 180 EUR.

Bei PURO CONTOUR HEXAGON – PC1137 und PC1120 – sind es 216 EUR.

Es handelt sich um den Nettopreis, der zur Endsumme der einzelnen Leuchten addiert wird (nach Abzug des regulären Rabatts). Eine Aufhängung, länger als 5m, muss seitens BROKIS bewilligt und errechnet werden.





SHARE

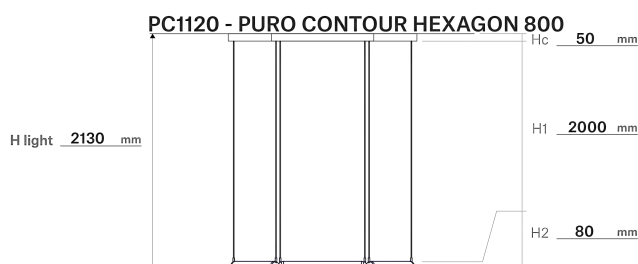
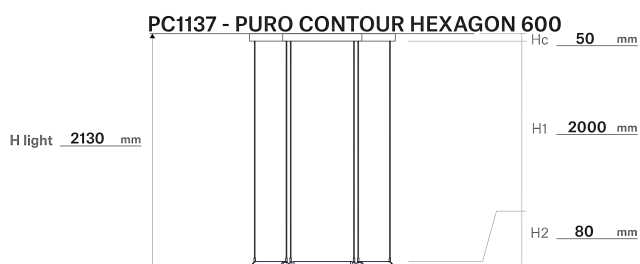
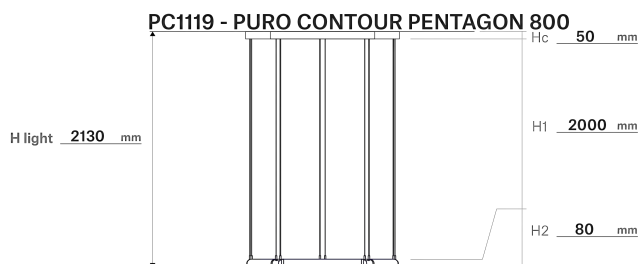
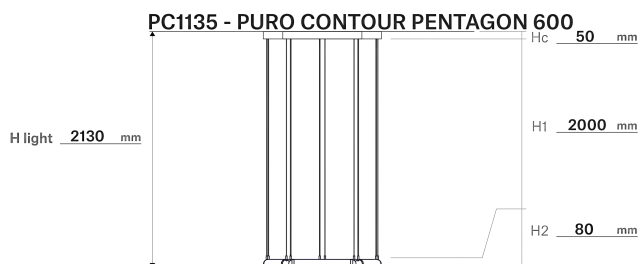

## Standard-Kabellängen von Pendelleuchten und Aufschläge für Sonder-Längen

Im Preis inbegriffen sind bei den Pendelleuchten Standard-Kabellängen (siehe oben). Für eine Länge bis 5m wird ein Aufschlag von 108 EUR berechnet. Dies gilt für PURO CONTOUR TRIANGLE – PC1133 und PC1118. Bei PURO CONTOUR SQUARE – PC1057 und PC1073 – sind es 30 EUR.

Bei PURO CONTOUR PENTAGON – PC1135 und PC1119 – sind es 180 EUR.

Bei PURO CONTOUR HEXAGON – PC1137 und PC1120 – sind es 216 EUR.

Es handelt sich um den Nettopreis, der zur Endsumme der einzelnen Leuchten addiert wird (nach Abzug des regulären Rabatts). Eine Aufhängung, länger als 5m, muss seitens BROKIS bewilligt und errechnet werden.



SHARE

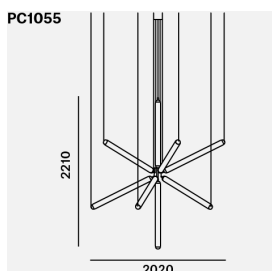
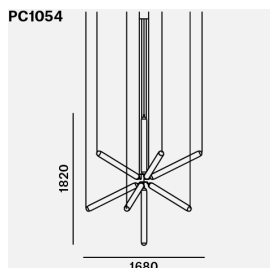
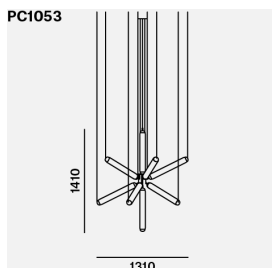

PC	A EUR	B EUR	C EUR
PC1053 PURO SPARKLE 600 Pendelleuchte	19 900	20 946	-
PC1054 PURO SPARKLE 800 Pendelleuchte	22 110	23 274	-
PC1055 PURO SPARKLE 1000 Pendelleuchte	24 321	25 601	-

**DIE PREISKATEGORIE RICHTET SICH NACH DER WAHL DER GLASFARBE.**

**GLASFARBE**

- A - Triplex-Opal (CGC39)
- B - dunkelgrau - opalglas (CGC1507)

**GLASOBERFLÄCHE**

Glasoberfläche beidseitig matt geätzt (CGSU881)

**OBERFLÄCHENFINISH**

- Schwarz - matte Pulverbeschichtung (CCS846)
- Metall - weiss, matte Pulverbeschichtung (CCS845)

**BALDACHIN**

- Metall - schwarz, matte Pulverbeschichtung (CCSC619)
- Metall - weiss, matte Pulverbeschichtung (CCSC618)

**VERBINDUNGSMETHODE**

Brokis Connector (CCM1019)

**KABELFARBE**

- Textilkabel - schwarz (CECL519)
- Textilkabel - weiss (CECL521)

**LED-LICHTQUELLE**

- 600mm 24V, LED, 13W, 2700K, 1105lm, Gehäuse RA 90 +, DIM (LEDS1926)
- 800mm 24V, LED, 18W, 2700K, 1530lm, Gehäuse RA 90 +, DIM (LEDS1929)
- 1000mm 24V, LED, 25W, 2700K, 1910lm, Gehäuse RA 90 +, DIM (LEDS1932)
- 600mm 24V, LED, 13W, 4000K, 1220lm, Gehäuse RA 90 +, DIM (LEDS1927)
- 800mm 24V, LED, 18W, 4000K, 1695lm, Gehäuse RA 90 +, DIM (LEDS1930)
- 1000mm 24V, LED, 25W, 4000K, 2115lm, Gehäuse RA 90 +, DIM (LEDS1933)
- 600mm 24V, LED, 13W, 5000K, 1300lm, Gehäuse RA 90 +, DIM (LEDS1928)
- 800mm 24V, LED, 18W, 5000K, 1810lm, Gehäuse RA 90 +, DIM (LEDS1931)
- 1000mm 24V, LED, 25W, 5000K, 2260lm, Gehäuse RA 90 +, DIM (LEDS1934)

**DIMMBARE VARIANTE**

- Nicht dimmbare Version (CEDV1457)
- RF System - Fernbedienung Version (CEDV1461)
- PWM-Signal (CEDV1459)
- 1-10V (CEDV1460)
- DALI-Version (CEDV1458)
- AC Phase-Cut (CEDV1730)
- CASAMBI CBU-PWM4 - AUFPREIS (CEDV2854) +93 EUR netto

**SPANNUNG/FREQUENZ**

- 100-240VAC, 50/60Hz, 156W LED (PC1053)
- 100-240VAC, 50/60Hz, 216W LED (PC1054)
- 100-240VAC, 50/60Hz, 300W LED (PC1055)



## FAQ



**BROKIS EUR**  
Exkl. MwSt.

MADE IN CZECH REPUBLIC



SHARE

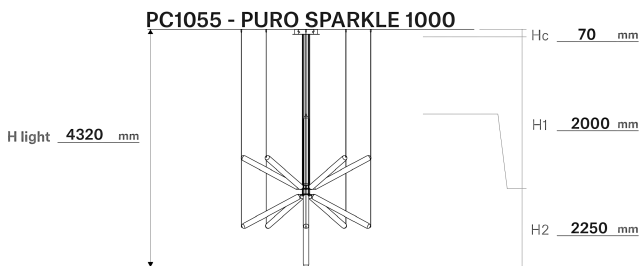
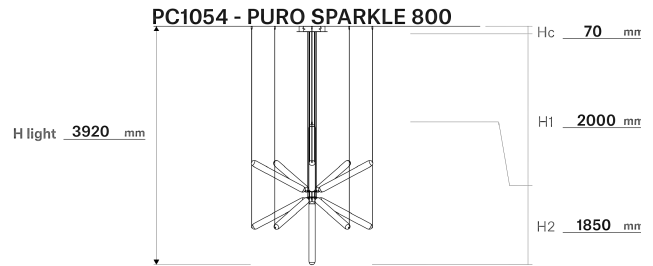
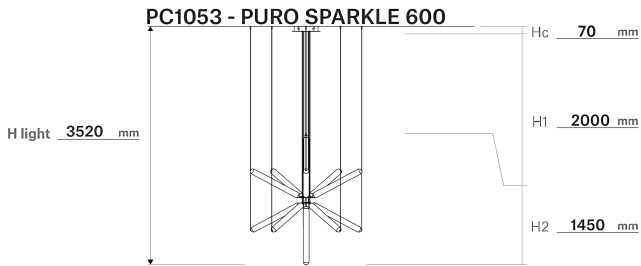

## Standard-Kabellängen von Pendelleuchten und Aufschläge für Sonder-Längen

Im Preis inbegriffen sind bei den Pendelleuchten Standard-Kabellängen (siehe oben). Für eine Länge bis 5m wird ein Aufschlag von 300 EUR berechnet.

Es handelt sich um den Nettopreis, der zur Endsumme der einzelnen Leuchten addiert wird (nach Abzug des regulären Rabatts). Eine Aufhängung, länger als 5m, muss seitens BROKIS bewilligt und errechnet werden.



SHARE

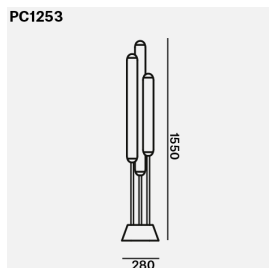
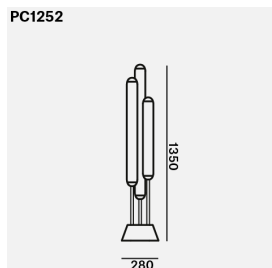

PC	A EUR	B EUR	C EUR
PC1252 PURO FLOOR 3 TUBES 1350 Stehleuchte	5 088	-	-
PC1253 PURO FLOOR 3 TUBES 1550 Stehleuchte	5 088	-	-

**PURO FLOOR 3 TUBES 1350 UND AUCH PURO FLOOR 3 TUBES 1550 BESTEHEN JEWEILS AUS 3 GLASRÖHREN IN DIESEN LÄNGEN: 1000MM, 800MM UND 600MM. DIE KOMPLETTE LEUCHTE KANN IN GRAUEM GLAS MIT SCHWARZEM GESTELL ODER IN WEISSEM GLAS MIT WEISSEM GESTELL BESTELLT WERDEN. AUSNAHME: BEI DER KLEINSTEN RÖHRE (600MM) KANN DIE FARBE ABWEICHEND VON DER KONFIGURATION DER RESTLICHEN KOMPONENTEN GEWÄHLT WERDEN. DIE EINZELNEN RÖHREN KÖNNEN DURCH BERÜHREN DER OBEREN METALLENDKAPPEN INDIVIDUELL GEDIMMT WERDEN.**

**GLASFARBE**

Triplex-Opal (CGC39)  
dunkelgrau - opalglas (CGC1507)

**GLASOBERFLÄCHE**

Glasoberfläche beidseitig matt geätzt (CGSU881)

**OBERFLÄCHENFINISH**

Metall - schwarze, matte Pulverbeschichtung mit Struktur (CCS2673)  
Metall - weiss, matte Pulverbeschichtung mit Struktur (CCS2809)

**KABELFARBE**

Textilkabel - schwarz (CECL519)  
Textilkabel - weiss (CECL521)

**LED-LICHTQUELLE**

24V, LED, 45W, 2700K, 2400lm, RA80+, DIM (LEDS2833)  
24V, LED, 45W, 4000K, 2400lm, RA80+, DIM (LEDS2834)  
24V, LED, 45W, 5000K, 2400lm, RA80+, DIM (LEDS2835)

**DIMMBARE VARIANTE**

Integrierter Dimmer auf dem Körper der Leuchte (CEDV1463)  
CASAMBI CBU-PWM4 - AUFPREIS (CEDV2854) +93 EUR netto

**SPANNUNG/FREQUENZ**

100-240VAC, 50/60Hz, 56W LED



**BROKIS EUR**  
Exkl. MwSt.

MADE IN CZECH REPUBLIC



SHARE

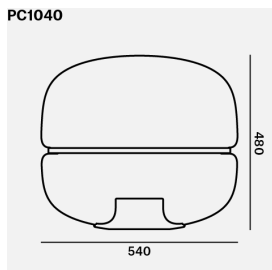
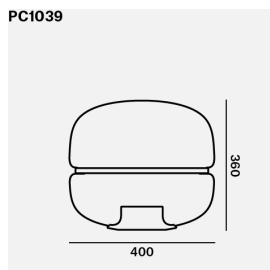
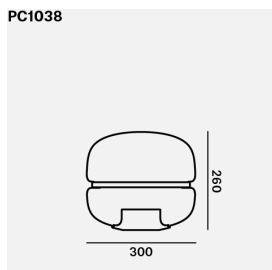

PC	A EUR	B EUR	C EUR
PC1038 MACARON S Tischleuchte	2 439	-	3 039
PC1039 MACARON M Tischleuchte, Stehleuchte	3 309	-	4 239
PC1040 MACARON L Tischleuchte, Stehleuchte	4 206	-	5 417

**DIE PREISKATEGORIE WIRD DURCH DIE VERSION DES SOCKELS ODER DER PLATTE BESTIMMT. TISCH- UND STEHLEUCHTEN SIND MIT EINEM HANDDIMMER AUSGESTATTET.**

#### GLASFARBE

transparentes Glas (CGC23)  
 rauchgrau - transparentes Glas (CGC516)  
 bernstein - transparentes Glas (CGC515)  
 hellrosa - transparentes Glas (CGC46)  
 dunkelrosa - transparentes Glas (CGC1625)

#### GLASOBERFLÄCHE

glänzende Oberfläche (CGSU66)

#### LEUCHTENSOKKEL

**A** - Europäische Eiche - weiss gebeizt (CSFB1575)  
 Europäische Eiche - schwarz gebeizt (CSFB1574)  
**C** - Onyx weiss (CSFB1535)  
 Onyx Honig (CSFB1576)

#### OBERFLÄCHE DER PLATTE

**A** - BROKISGLASS - rauchgrau matt (CSOP1577)  
 BROKISGLASS - triplex opal matt (CSOP1578)  
**C** - Onyx weiss (CSOP1532)  
 Onyx Honig (CSOP1533)

#### KABELFARBE

Textilkabel - schwarz (CECL519)  
 Textilkabel - weiss (CECL521)  
 Textilkabel - dunkelgrau (CECL520)  
 Textilkabel - hellgrau (CECL1918)

#### EMPFOHLENE LEUCHTMITTEL

230V, GX53, 10W, 2700K, 700lm, RA90, 100 °, DIM (CEB717)

#### FASSUNG

GX53



**BROKIS EUR**  
Exkl. MwSt.

MADE IN CZECH REPUBLIC



SHARE

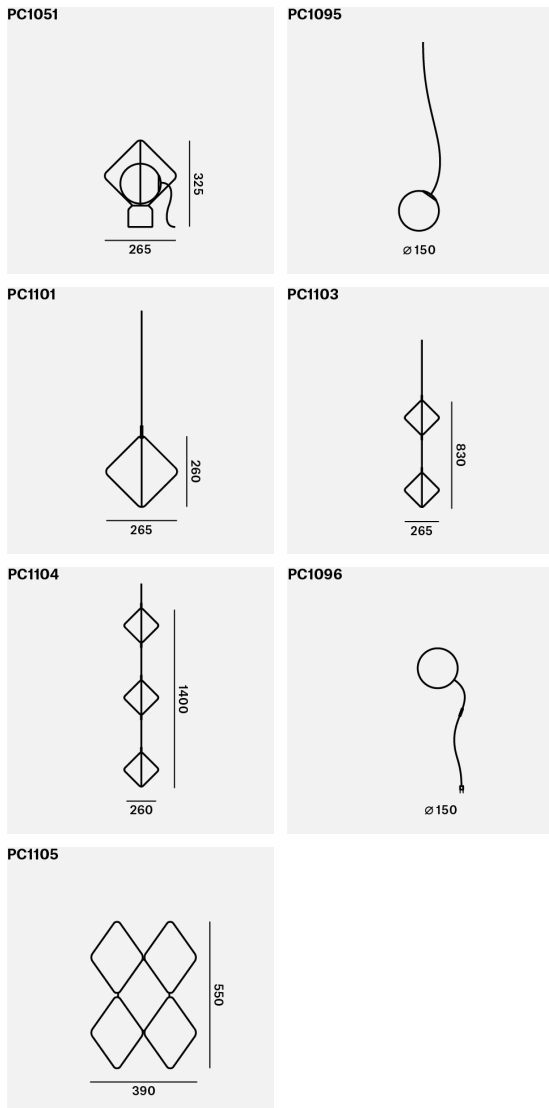

PC	A EUR	B EUR	C EUR
PC1051 JACK O'LANTERN SMALL Table Tischleuchte	867	1 051	-
PC1095 JACK O'LANTERN SMALL pendent sphere Pendelleuchte	366	418	-
PC1101 JACK O'LANTERN SMALL Single pendent frame Pendelleuchte	197	366	-
PC1103 JACK O'LANTERN SMALL Double pendent frame Pendelleuchte	395	731	-
PC1104 JACK O'LANTERN SMALL Triple pendent frame Pendelleuchte	592	1 097	-
PC1096 JACK O'LANTERN SMALL Single wall sphere Wandleuchte	402	452	-
PC1105 JACK O'LANTERN SMALL Wall frame set of 5 Wandleuchte	1 463	2 066	-

**DIE PREISKATEGORIE RICHTET SICH NACH DER AUSFÜHRUNG DER METALLTEILE. DIE HÄNGE- UND WANDKUGELN DÜRFEN NUR IN KOMBINATION MIT DEM METALLGESTELL BESTELLT WERDEN, D.H. SOWOHL DIE KUGELN ALS AUCH DAS METALLGESTELL KÖNNEN NICHT SEPARAT BESTELLT WERDEN. TISCH- UND STEHLEUCHTEN SIND MIT EINEM HANDDIMMER AUSGESTATTET.**

#### GLASFARBE

Ohne Glas (CGC2820)  
rauchgrau - transparentes Glas (CGC516)  
Triplex-Opal (CGC39)  
hellrosa - transparentes Glas (CGC46)

#### GLASOBERFLÄCHE

Glasoberfläche beidseitig matt geätzt (CGSU881)

#### OBERFLÄCHENBEHANDLUNG DES MARMOR UNTERTEILS

Nero Marquina Marmor, satiniert (CSFB2360),(PC1051)  
roter Marmor, satiniert (CSFB2682),(PC1051)  
grauer Marmor, satiniert (CSFB2681),(PC1051)  
Carrara Marmor, satiniert (CSFB2361),(PC1051)

#### OBERFLÄCHENFINISH FÜR METALLTEILE

**A** - Metall - schwarze, matte Pulverbeschichtung mit Struktur (CCS2673)  
**B** - Flüssigmetallbeschichtung - Kupfer (CCS2353)  
Flüssigmetallbeschichtung - Chrom (CCS2354)  
Flüssigmetallbeschichtung - Schwarzchrom (CCS2355)

#### BALDACHIN

**A** - Metall - schwarze, matte Pulverbeschichtung mit Struktur (CCSC2674)  
**B** - Flüssigmetallbeschichtung - Kupfer (CCSC2362)  
Flüssigmetallbeschichtung - Chrom (CCSC2363)  
Flüssigmetallbeschichtung - Schwarzchrom (CCSC2364)

#### KABELFARBE

Textilkabel - schwarz (CECL519),(PC1051, PC1095, PC1096)  
Textilkabel - weiss (CECL521),(PC1051, PC1095, PC1096)  
Textilkabel - hellgrau (CECL1918),(PC1051, PC1095, PC1096)

#### EMPFOHLENE LEUCHTMITTEL

230V, G9, 4.5W, 2700K, DIM (CEB2773)  
230V, G9, 4.5W, 4000K, DIM (CEB2774)

#### DIMMBARE VARIANTE

TRIAC - STANDARDVERSION (CEDV2865),(PC1095)  
CASAMBI CBU-TED - AUFFREIS (CEDV2855),(PC1095) +68,5 EUR netto

#### FASSUNG

G9



**BROKIS EUR**  
Exkl. MwSt.

MADE IN CZECH REPUBLIC



SHARE

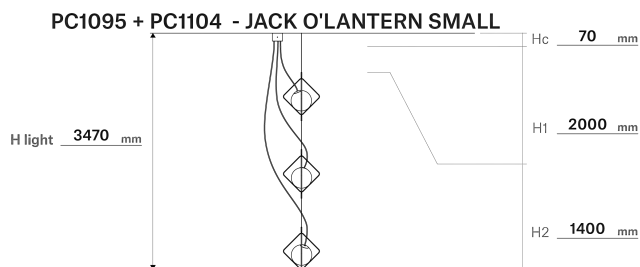
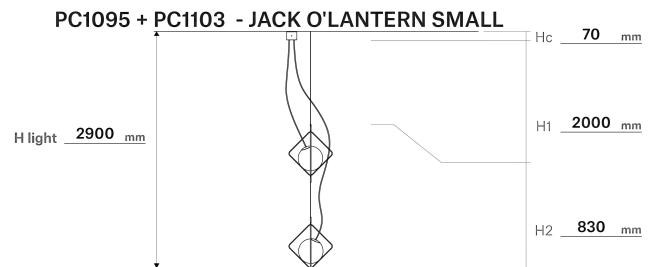
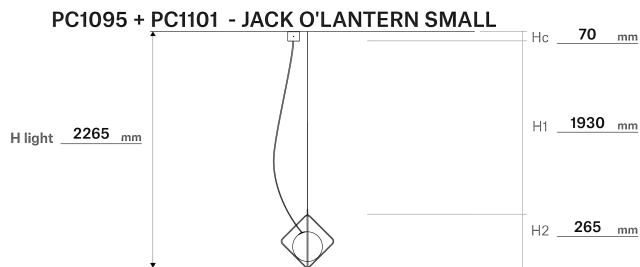

## Standard-Kabellängen von Pendelleuchten und Aufschläge für Sonder-Längen

Im Preis inbegriffen sind bei den Pendelleuchten Standard-Kabellängen (siehe oben). Für eine Länge bis 5m wird ein Aufschlag von 36 EUR berechnet.

Es handelt sich um den Nettopreis, der zur Endsumme der einzelnen Leuchten addiert wird (nach Abzug des regulären Rabatts). Eine Aufhängung, länger als 5m, muss seitens BROKIS bewilligt und errechnet werden.



SHARE

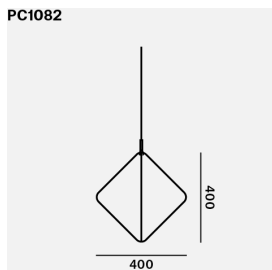
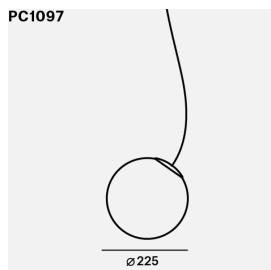
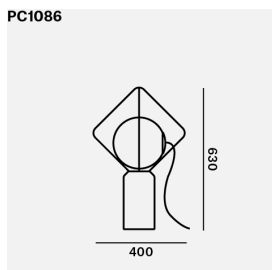

PC	A EUR	B EUR	C EUR
PC1086 JACK O'LANTERN LARGE Table Tischleuchte	1 545	1 749	-
PC1097 JACK O'LANTERN LARGE pendent sphere Pendelleuchte	612	681	-
PC1082 JACK O'LANTERN LARGE pendent Single frame Pendelleuchte	341	594	-

**DIE PREISKATEGORIE RICHTET SICH NACH DER WAHL DER AUSFÜHRUNG VON DEN METALLTEILEN.  
DIE HÄNGEKUGEL DARF NUR IN KOMBINATION MIT DEM METALLGESTELL BESTELLT WERDEN, D.H. SOWOHL DIE KUGEL ALS AUCH DAS METALLGESTELL KÖNNEN NICHT SEPARAT BESTELLT WERDEN.  
TISCH- UND STEHLEUCHTEN SIND MIT EINEM HANDDIMMER AUSGESTATTET.**

#### GLASFARBE

rauchgrau - transparentes Glas (CGC516)  
Triplex-Opal (CGC39)  
hellrosa - transparentes Glas (CGC46)

#### GLASOBERFLÄCHE

Glasoberfläche beidseitig matt geätzt (CGSU881)

#### OBERFLÄCHENBEHANDLUNG DES MARMOR UNTERTEILS

Nero Marquina Marmor, satiniert (CSFB2360),(PC1086)  
Carrara Marmor, satiniert (CSFB2361),(PC1086)  
roter Marmor, satiniert (CSFB2682),(PC1086)  
grauer Marmor, satiniert (CSFB2681),(PC1086)

#### OBERFLÄCHENFINISH FÜR METALLTEILE

**A** - Metall - schwarze, matte Pulverbeschichtung mit Struktur (CCS2673)  
**B** - Flüssigmetallbeschichtung - Kupfer (CCS2353)  
Flüssigmetallbeschichtung - Chrom (CCS2354)  
Flüssigmetallbeschichtung - Schwarzchrom (CCS2355)

#### BALDACHIN

**A** - Metall - schwarze, matte Pulverbeschichtung mit Struktur (CCSC2674)  
**B** - Flüssigmetallbeschichtung - Kupfer (CCSC2362)  
Flüssigmetallbeschichtung - Chrom (CCSC2363)  
Flüssigmetallbeschichtung - Schwarzchrom (CCSC2364)

#### KABELFARBE

Textilkabel - schwarz (CECL519),(PC1086, PC1097)  
Textilkabel - weiss (CECL521),(PC1086, PC1097)  
Textilkabel - hellgrau (CECL1918),(PC1086, PC1097)

#### EMPFOHLENE LEUCHTMITTEL

230V, G9, 4.5W, 2700K, DIM (CEB1828)  
230V, G9, 4.5W, 4000K, DIM (CEB2359)

#### DIMMBARE VARIANTE

TRIAC - STANDARDVERSION (CEDV2865),(PC1097)  
CASAMBI CBU-TED - AUFPREIS (CEDV2855),(PC1097) +68,5 EUR netto

#### FASSUNG

G9



**BROKIS EUR**  
Exkl. MwSt.

MADE IN CZECH REPUBLIC





SHARE

**PC1097 + PC1082 - JACK O'LANTERN LARGE**

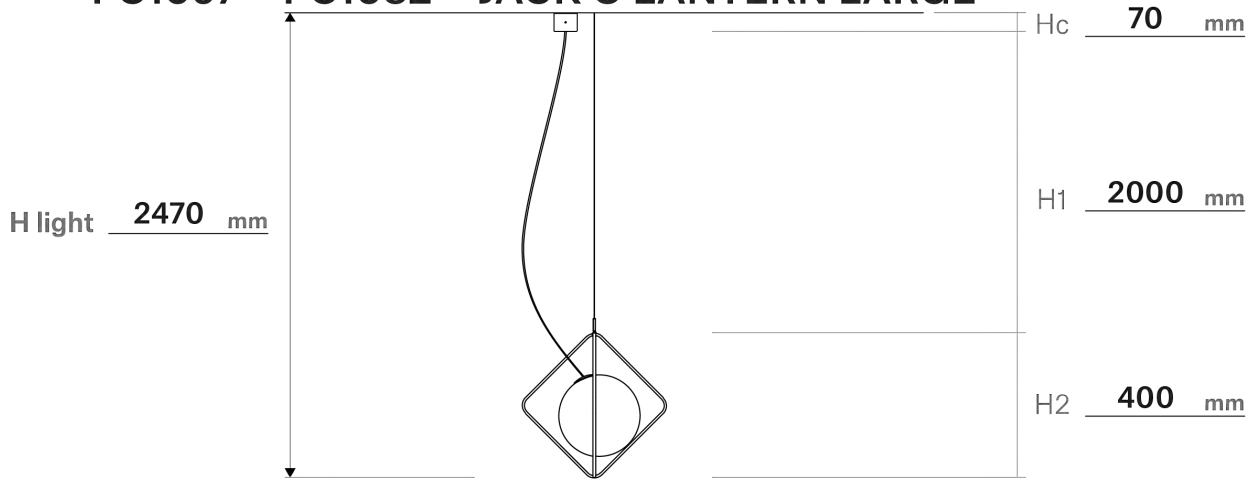

**Standard-Kabellängen von Pendelleuchten und Aufschläge für Sonder-Längen**

Im Preis inbegriffen sind bei den Pendelleuchten Standard-Kabellängen (siehe oben). Für eine Länge bis 5m wird ein Aufschlag von 36 EUR berechnet.

Es handelt sich um den Nettopreis, der zur Endsumme der einzelnen Leuchten addiert wird (nach Abzug des regulären Rabatts). Eine Aufhängung, länger als 5m, muss seitens BROKIS bewilligt und errechnet werden.



SHARE

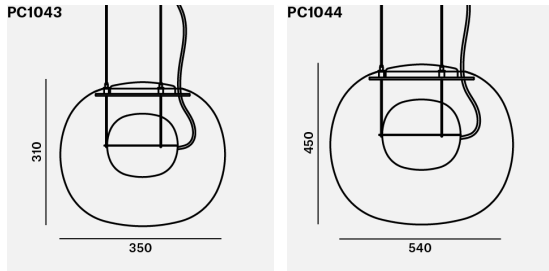

PC	A EUR	B EUR	C EUR
PC1043 BIG ONE SMALL Pendelleuchte	<b>1 378</b>	-	-
PC1044 BIG ONE LARGE Pendelleuchte	<b>1 896</b>	-	-

#### GLASFARBE

transparentes Glas (CGC23)  
rauchgrau - transparentes Glas (CGC516)

#### GLASOBERFLÄCHE

glänzende Oberfläche (CGSU66)

#### FARBE DES INNEREN GLASES

rauchgrau - transparentes Glas (CGCI685)  
rot - transparent (CGCI913)  
hellrosa - transparentes Glas (CGCI2356)  
Triplex-Opal (CGCI907)

#### OBERFLÄCHENBEHANDLUNG DES INNEREN GLASES

Glasoberfläche beidseitig matt geätzt (CGSUI905)

#### OBERFLÄCHENFINISH

gebürsteter Edelstahl (CCS68)

#### BALDACHIN

gebürsteter Edelstahl (CCSC974)

#### KABELFARBE

Textilkabel - schwarz (CECL519)  
Textilkabel - weiss (CECL521)  
Textilkabel - hellgrau (CECL1918)

#### EMPFOHLENE LEUCHTMITTEL

230V, G9, 4.5W, 2700K, DIM (CEB1828)  
230V, G9, 4.5W, 4000K, DIM (CEB2359)

#### DIMMBARE VARIANTE

TRIAC - STANDARDVERSION (CEDV2865)  
CASAMBI CBU-TED - AUFPREIS (CEDV2855) +68,5 EUR netto

#### FASSUNG

G9



**BROKIS EUR**  
Exkl. MwSt.

MADE IN CZECH REPUBLIC



SHARE

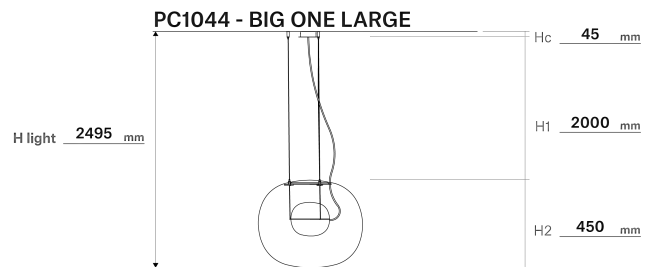
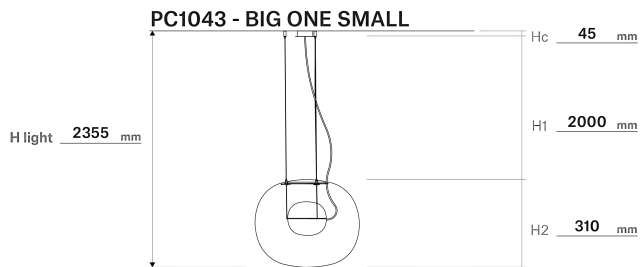

## Standard-Kabellängen von Pendelleuchten und Aufschläge für Sonder-Längen

Im Preis inbegriffen sind bei den Pendelleuchten Standard-Kabellängen (siehe oben). Für eine Länge bis 5m wird ein Aufschlag von 48 EUR berechnet.

Es handelt sich um den Nettopreis, der zur Endsumme der einzelnen Leuchten addiert wird (nach Abzug des regulären Rabatts). Eine Aufhängung, länger als 5m, muss seitens BROKIS bewilligt und errechnet werden.



SHARE

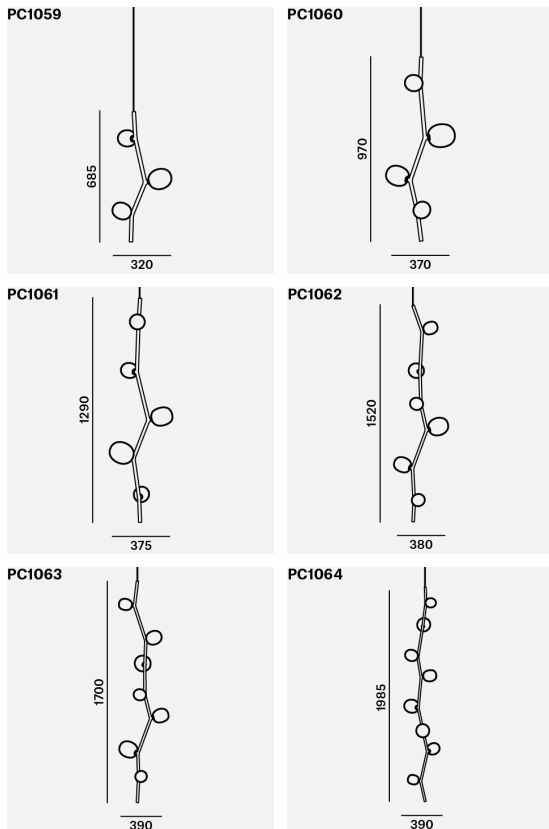

PC	A EUR	B EUR	C EUR
PC1059 IVY VERTICAL 3 Pendelleuchte	2 188	-	-
PC1060 IVY VERTICAL 4 Pendelleuchte	2 735	-	-
PC1061 IVY VERTICAL 5 Pendelleuchte	3 342	-	-
PC1062 IVY VERTICAL 6 Pendelleuchte	3 949	-	-
PC1063 IVY VERTICAL 7 Pendelleuchte	4 593	-	-
PC1064 IVY VERTICAL 8 Pendelleuchte	5 322	-	-

**IVY IST EIN MODULARES SYSTEM. ES BESTEHT AUS GLASKOMPONENTEN IN DREI GRÖSSEN UND FARBEN. DIE FARBEN KÖNNEN PRO LEUCHE KOMBINIERT WERDEN. DIE PLATZIERUNG AN DEN ÄSTEN UND DIE GRÖSSEN STEHEN IM EINKLANG MIT DEM DESIGN DER LEUCHE.**

#### GLASFARBE

rauchgrau - transparentes Glas (CGC516)  
Triplex-Opal (CGC39)  
hellrosa - transparentes Glas (CGC46)

#### GLASOBERFLÄCHE

Glasoberfläche beidseitig matt geätzt (CGSU881)

#### OBERFLÄCHENFINISH

Metall - weiss, matte Pulverbeschichtung mit Struktur (CCS2809)  
Metall - anthrazit, matte Pulverbeschichtung mit Struktur (CCS2811)

#### BALDACHIN

Metall - weiss, matte Pulverbeschichtung mit Struktur (CCSC2810)  
Metall - anthrazit, matte Pulverbeschichtung mit Struktur (CCSC2812)  
Trimless - Version mit Kabel - weiße Struktur (CCSC2903) +100 EUR netto  
Trimless - Version mit Kabel - schwarze Struktur (CCSC2904) +100 EUR netto

#### KABELFARBE

Textilkabel - schwarz (CECL519)  
Textilkabel - weiss (CECL521)

#### VERBINDUNGSMETHODE

Brokis Connector (CCM1019)

#### EMPFOHLENE LEUCHTMITTEL

12V, G4, 1.2W, 2700K, 91lm, DIM (CEB1818)

#### DIMMBARE VARIANTE

Nicht dimmbare Version (CEDV1457)  
RF System - Fernbedienung Version (CEDV1461)  
PWM-Signal (CEDV1459)  
1-10V (CEDV1460)  
DALI-Version (CEDV1458)  
AC Phase-Cut (CEDV1730)  
CASAMBI CBU-PWM4 - AUFPREIS (CEDV2854) +93 EUR netto

#### SPANNUNG/FREQUENZ

100-240VAC, 50/60Hz, max.3x2W LED - G4/12V (PC1059)  
100-240VAC, 50/60Hz, max.4x2W LED - G4/12V (PC1060)  
100-240VAC, 50/60Hz, max.5x2W LED - G4/12V (PC1061)  
100-240VAC, 50/60Hz, max.6x2W LED - G4/12V (PC1062)  
100-240VAC, 50/60Hz, max.7x2W LED - G4/12V (PC1063)  
100-240VAC, 50/60Hz, max.8x2W LED - G4/12V (PC1064)

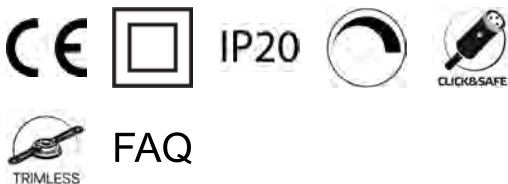

FAQ



**BROKIS EUR**  
Exkl. MwSt.

MADE IN CZECH REPUBLIC



SHARE

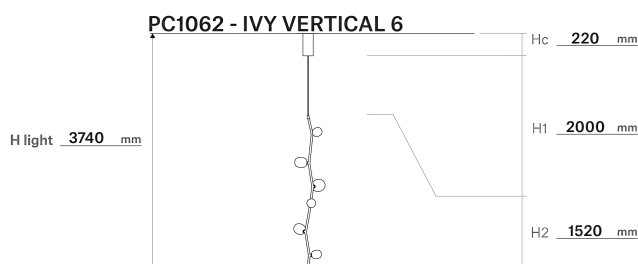
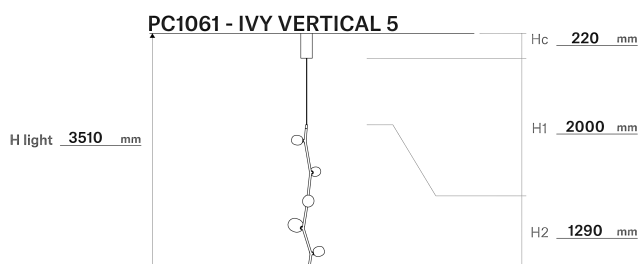
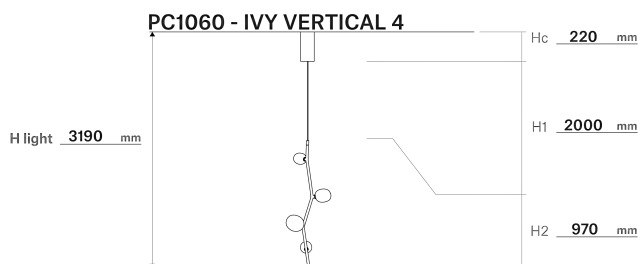
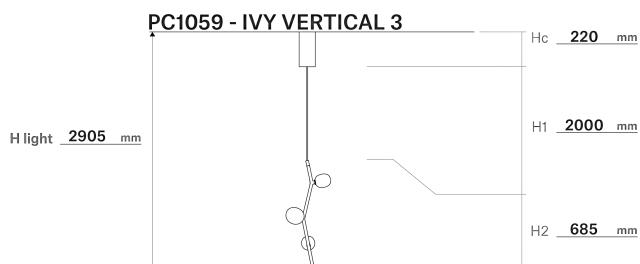

## Standard-Kabellängen von Pendelleuchten und Aufschläge für Sonder-Längen

Im Preis inbegriffen sind bei den Pendelleuchten Standard-Kabellängen (siehe oben). Für eine Länge bis 5m wird ein Aufschlag von 48 EUR berechnet.

Es handelt sich um den Nettopreis, der zur Endsumme der einzelnen Leuchten addiert wird (nach Abzug des regulären Rabatts). Eine Aufhängung, länger als 5m, muss seitens BROKIS bewilligt und errechnet werden.



SHARE

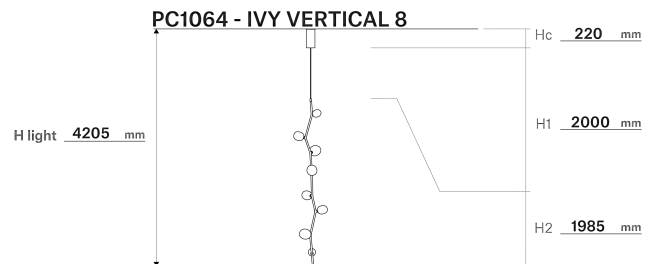
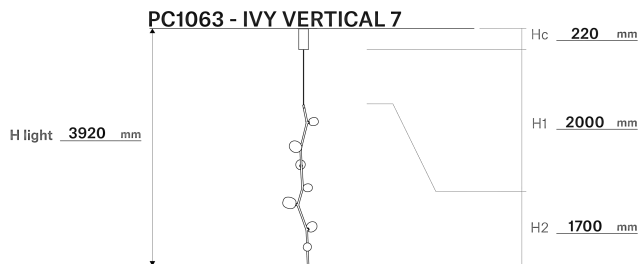

## Standard-Kabellängen von Pendelleuchten und Aufschläge für Sonder-Längen

Im Preis inbegriffen sind bei den Pendelleuchten Standard-Kabellängen (siehe oben). Für eine Länge bis 5m wird ein Aufschlag von 48 EUR berechnet.

Es handelt sich um den Nettopreis, der zur Endsumme der einzelnen Leuchten addiert wird (nach Abzug des regulären Rabatts). Eine Aufhängung, länger als 5m, muss seitens BROKIS bewilligt und errechnet werden.



SHARE

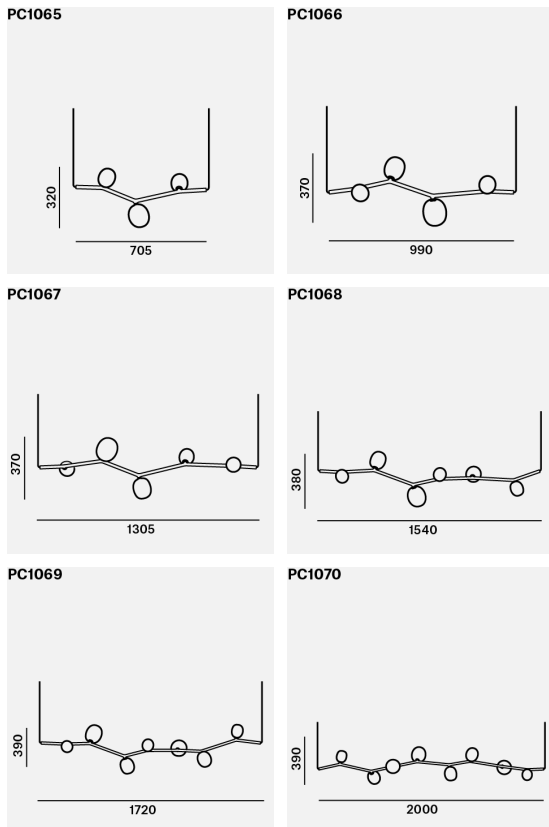

PC	A EUR	B EUR	C EUR
PC1065 IVY HORIZONTAL 3 Pendelleuchte	<b>2 188</b>	-	-
PC1066 IVY HORIZONTAL 4 Pendelleuchte	<b>2 735</b>	-	-
PC1067 IVY HORIZONTAL 5 Pendelleuchte	<b>3 342</b>	-	-
PC1068 IVY HORIZONTAL 6 Pendelleuchte	<b>3 949</b>	-	-
PC1069 IVY HORIZONTAL 7 Pendelleuchte	<b>4 593</b>	-	-
PC1070 IVY HORIZONTAL 8 Pendelleuchte	<b>5 322</b>	-	-

**IVY IST EIN MODULARES SYSTEM. ES BESTEHT AUS GLASKOMPONENTEN IN DREI GRÖSSEN UND FARBEN. DIE FARBEN KÖNNEN PRO LEUCHE KOMBINIERT WERDEN. DIE PLATZIERUNG AN DEN ÄSTEN UND DIE GRÖSSEN STEHEN IM EINKLANG MIT DEM DESIGN DER LEUCHE.**

#### GLASFARBE

rauchgrau - transparentes Glas (CGC516)  
Triplex-Opal (CGC39)  
hellrosa - transparentes Glas (CGC46)

#### GLASOBERFLÄCHE

Glasoberfläche beidseitig matt geätzt (CGSU881)

#### OBERFLÄCHENFINISH

Metall - weiss, matte Pulverbeschichtung mit Struktur (CCS2809)  
Metall - anthrazit, matte Pulverbeschichtung mit Struktur (CCS2811)

#### BALDACHIN

Metall - weiss, matte Pulverbeschichtung mit Struktur (CCSC2810)  
Metall - anthrazit, matte Pulverbeschichtung mit Struktur (CCSC2812)  
Trimless - Version mit Kabel - weiße Struktur (CCSC2903) +100 EUR netto  
Trimless - Version mit Kabel - schwarze Struktur (CCSC2904) +100 EUR netto

#### KABELFARBE

Textilkabel - schwarz (CECL519)  
Textilkabel - weiss (CECL521)

#### VERBINDUNGSMETHODE

Brokis Connector (CCM1019)

#### EMPFOHLENE LEUCHTMITTEL

12V, G4, 1.2W, 2700K, 91lm, DIM (CEB1818)

#### DIMMBARE VARIANTE

Nicht dimmbare Version (CEDV1457)  
RF System - Fernbedienung Version (CEDV1461)  
PWM-Signal (CEDV1459)  
1-10V (CEDV1460)  
DALI-Version (CEDV1458)  
AC Phase-Cut (CEDV1730)  
CASAMBI CBU-PWM4 - AUFPREIS (CEDV2854) +93 EUR netto

#### SPANNUNG/FREQUENZ

100-240VAC, 50/60Hz, max.3x2W LED - G4/12V (PC1065)  
100-240VAC, 50/60Hz, max.4x2W LED - G4/12V (PC1066)  
100-240VAC, 50/60Hz, max.5x2W LED - G4/12V (PC1067)  
100-240VAC, 50/60Hz, max.6x2W LED - G4/12V (PC1068)  
100-240VAC, 50/60Hz, max.7x2W LED - G4/12V (PC1069)  
100-240VAC, 50/60Hz, max.8x2W LED - G4/12V (PC1070)

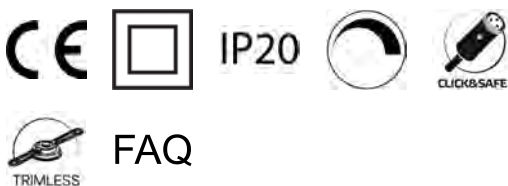

**BROKIS EUR**  
Exkl. MwSt.

MADE IN CZECH REPUBLIC



SHARE

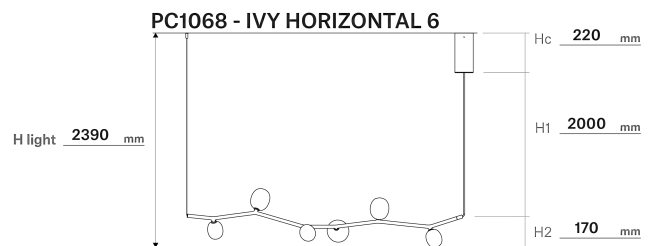
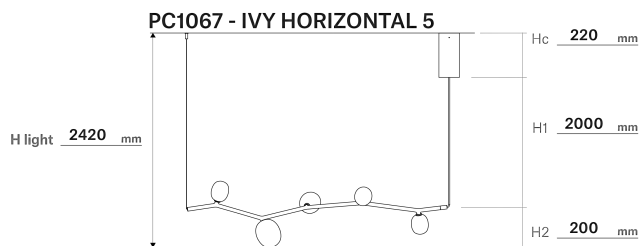
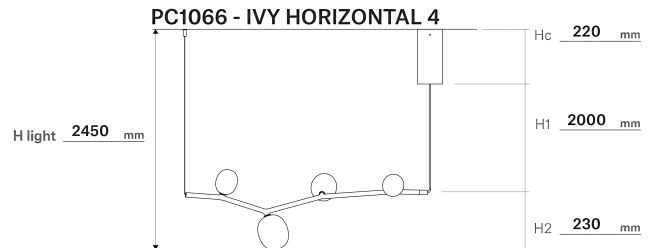
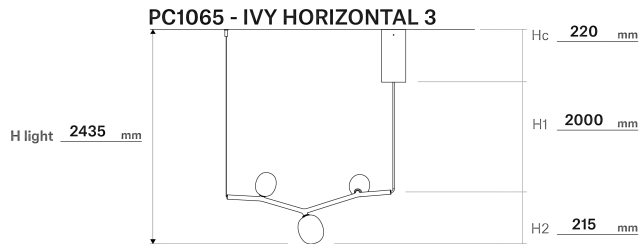

## Standard-Kabellängen von Pendelleuchten und Aufschläge für Sonder-Längen

Im Preis inbegriffen sind bei den Pendelleuchten Standard-Kabellängen (siehe oben). Für eine Länge bis 5m wird ein Aufschlag von 48 EUR berechnet.

Es handelt sich um den Nettopreis, der zur Endsumme der einzelnen Leuchten addiert wird (nach Abzug des regulären Rabatts). Eine Aufhängung, länger als 5m, muss seitens BROKIS bewilligt und errechnet werden.





SHARE

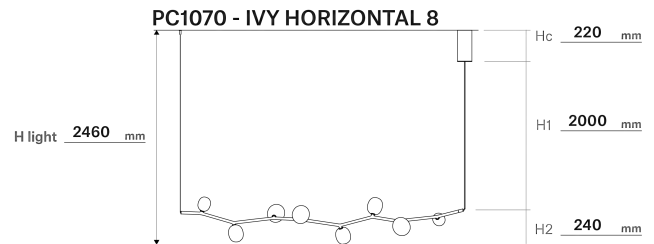
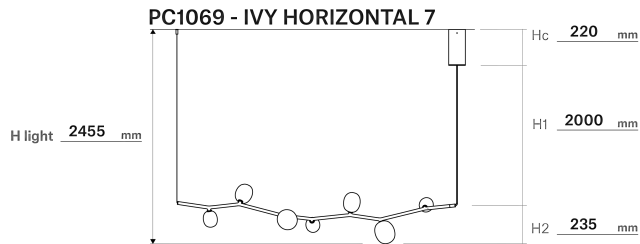

## Standard-Kabellängen von Pendelleuchten und Aufschläge für Sonder-Längen

Im Preis inbegriffen sind bei den Pendelleuchten Standard-Kabellängen (siehe oben). Für eine Länge bis 5m wird ein Aufschlag von 48 EUR berechnet.

Es handelt sich um den Nettopreis, der zur Endsumme der einzelnen Leuchten addiert wird (nach Abzug des regulären Rabatts). Eine Aufhängung, länger als 5m, muss seitens BROKIS bewilligt und errechnet werden.



SHARE

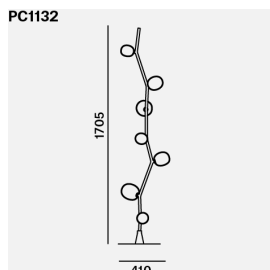
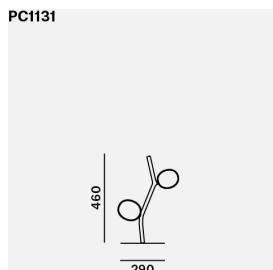

PC	A EUR	B EUR	C EUR
PC1131 IVY TABLE Tischleuchte	1 758	-	-
PC1132 IVY FLOOR Stehleuchte	4 024	-	-

IVY IST EIN MODULARES SYSTEM. ES BESTEHT AUS GLASKOMPONENTEN IN DREI GRÖSSEN UND FARBEN. DIE FARBEN KÖNNEN PRO LEUCHTE KOMBINIERT WERDEN. DIE PLATZIERUNG AN DEN ÄSTEN UND DIE GRÖSSEN STEHEN IM EINKLANG MIT DEM DESIGN DER LEUCHTE.  
EIN TASTDIMMER BEI IVY TABLE UND IVY FLOOR BEFINDET SICH OBEN AUF DEM METALLKÖRPER DER LEUCHTE.  
FÜR TRANSPORTZWECKE WIRD IVY FLOOR IN ZWEI EINZELTEILEN DELIEFERT – DAS GESTELL UND DER AST SIND DANN MIT EINEM KONNEKTOR ZU VERBINDEN.

#### GLASFARBE

rauchgrau - transparentes Glas (CGC516)  
Triplex-Opal (CGC39)  
hellrosa - transparentes Glas (CGC46)

#### GLASOBERFLÄCHE

Glasoberfläche beidseitig matt geätzt (CGSU881)

#### VERBINDUNGSMETHODE

Brokis Connector (CCM1019)

#### OBERFLÄCHENFINISH

Metall - weiss, matte Pulverbeschichtung mit Struktur (CCS2809)  
Metall - anthrazit, matte Pulverbeschichtung mit Struktur (CCS2811)

#### KABELFARBE

Kabel ohne Textil - schwarz (CECL2719)

#### EMPFOHLENE LEUCHTMITTEL

12V, G4, 1,2W, 2700K, 91lm, DIM (CEB1818)

#### DIMMBARE VARIANTE

touch dimming (CEDV2871)

#### SPANNUNG/FREQUENZ

100-240VAC,50-60Hz,max.2x2W LED G4/12V (PC1131)  
100-240VAC,50-60Hz,max.7x1,5W LED G4/12V (PC1132)



FAQ



BROKIS EUR  
Exkl. MwSt.

MADE IN CZECH REPUBLIC



SHARE

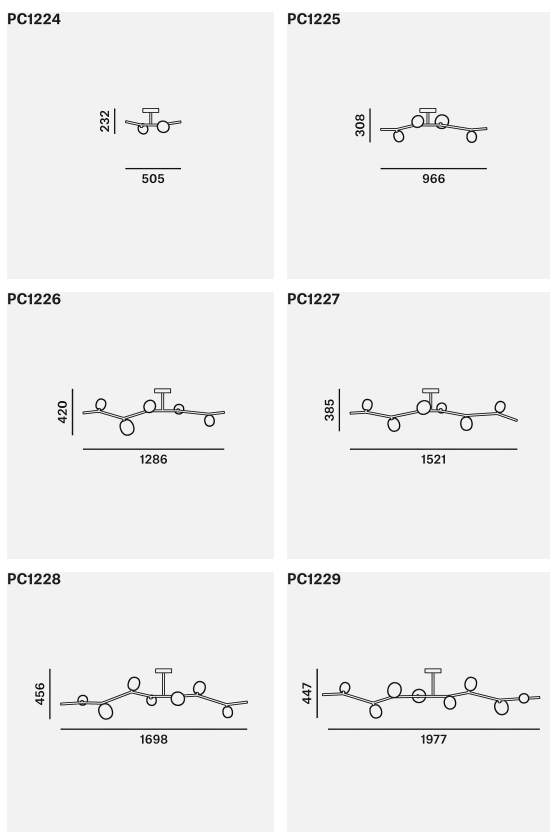

PC	A EUR	B EUR	C EUR
PC1224 IVY CEILING 2 Deckenleuchte	1 649	-	-
PC1225 IVY CEILING 4 Deckenleuchte	2 525	-	-
PC1226 IVY CEILING 5 Deckenleuchte	3 194	-	-
PC1227 IVY CEILING 6 Deckenleuchte	3 700	-	-
PC1228 IVY CEILING 7 Deckenleuchte	4 263	-	-
PC1229 IVY CEILING 8 Deckenleuchte	4 929	-	-

**IVY IST EIN MODULARES SYSTEM. ES BESTEHT AUS GLASKOMPONENTEN IN DREI GRÖSSEN UND FARBEN. DIE FARBEN KÖNNEN PRO LEUCHTE KOMBINIERT WERDEN. DIE PLATZIERUNG AN DEN ÄSTEN UND DIE GRÖSSEN STEHEN IM EINKLANG MIT DEM DESIGN DER LEUCHTE.**

#### GLASFARBE

rauchgrau - transparentes Glas (CGC516)  
Triplex-Opal (CGC39)  
hellrosa - transparentes Glas (CGC46)

#### GLASOBERFLÄCHE

Glasoberfläche beidseitig matt geätzt (CGSU881)

#### OBERFLÄCHENFINISH

Metall - weiss, matte Pulverbeschichtung mit Struktur (CCS2809)  
Metall - anthrazit, matte Pulverbeschichtung mit Struktur (CCS2811)

#### EMPFOHLENE LEUCHTMITTEL

12V, G4, 1.2W, 2700K, 91lm, DIM (CEB1818)

#### DIMMBARE VARIANTE

Nicht dimmbare Version (CEDV1457)  
CASAMBI CBU-PWM4 - AUFPREIS (CEDV2854) +93 EUR netto

#### SPANNUNG/FREQUENZ

100-240V, 50-60 Hz, Max. 2x2W/12V - G4 (PC1224)  
100-240V, 50-60 Hz, Max. 4x2W/12V - G4 (PC1225)  
100-240V, 50-60 Hz, Max. 5x2W/12V - G4 (PC1226)  
100-240V, 50-60 Hz, Max. 6x2W/12V - G4 (PC1227)  
100-240V, 50-60 Hz, Max. 7x2W/12V - G4 (PC1228)  
100-240V, 50-60 Hz, Max. 8x2W/12V - G4 (PC1229)



**BROKIS EUR**  
Exkl. MwSt.

MADE IN CZECH REPUBLIC



SHARE

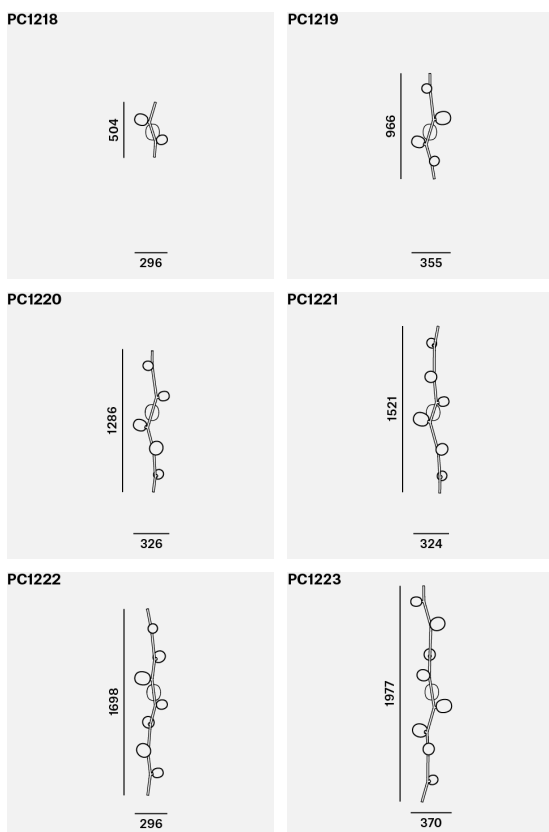

PC	A EUR	B EUR	C EUR
PC1218 IVY WALL 2 Wandleuchte	1 649	-	-
PC1219 IVY WALL 4 Wandleuchte	2 525	-	-
PC1220 IVY WALL 5 Wandleuchte	3 194	-	-
PC1221 IVY WALL 6 Wandleuchte	3 700	-	-
PC1222 IVY WALL 7 Wandleuchte	4 263	-	-
PC1223 IVY WALL 8 Wandleuchte	4 929	-	-

**IVY IST EIN MODULARES SYSTEM. ES BESTEHT AUS GLASKOMPONENTEN IN DREI GRÖSSEN UND FARBEN. DIE FARBEN KÖNNEN PRO LEUCHE KOMBINIERT WERDEN. DIE PLATZIERUNG AN DEN ÄSTEN UND DIE GRÖSSEN STEHEN IM EINKLANG MIT DEM DESIGN DER LEUCHE. EIN TASTDIMMER BEI IVY WALL BEFINDET SICH SEITLICH AUF DEM METALLKÖRPER DER LEUCHE.**

#### GLASFARBE

rauchgrau - transparentes Glas (CGC516)  
Triplex-Opal (CGC39)  
hellrosa - transparentes Glas (CGC46)

#### GLASOBERFLÄCHE

Glasoberfläche beidseitig matt geätzt (CGSU881)

#### OBERFLÄCHENFINISH

Metall - weiss, matte Pulverbeschichtung mit Struktur (CCS2809)  
Metall - anthrazit, matte Pulverbeschichtung mit Struktur (CCS2811)

#### EMPFOHLENE LEUCHTMITTEL

12V, G4, 1,2W, 2700K, 91lm, DIM (CEB1818)

#### DIMMBARE VARIANTE

touch dimming (CEDV2871)  
CASAMBI CBU-PWM4 - AUFPREIS (CEDV2854) +93 EUR netto

#### SPANNUNG/FREQUENZ

100-240V, 50-60 Hz, Max. 2x2W/12V - G4 (PC1218)  
100-240V, 50-60 Hz, Max. 4x2W/12V - G4 (PC1219)  
100-240V, 50-60 Hz, Max. 5x2W/12V - G4 (PC1220)  
100-240V, 50-60 Hz, Max. 6x2W/12V - G4 (PC1221)  
100-240V, 50-60 Hz, Max. 7x2W/12V - G4 (PC1222)  
100-240V, 50-60 Hz, Max. 8x2W/12V - G4 (PC1223)



**BROKIS EUR**  
Exkl. MwSt.

MADE IN CZECH REPUBLIC



SHARE

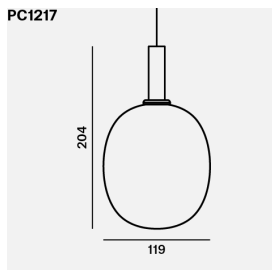
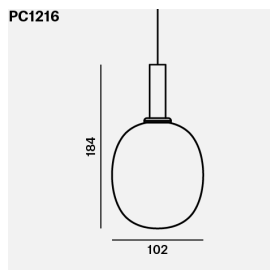
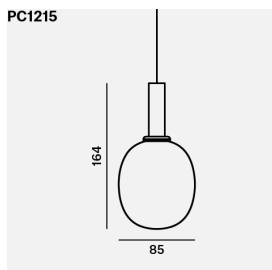

PC	A EUR	B EUR	C EUR
PC1215 IVY SINGLE S Pendelleuchte	299	-	-
PC1216 IVY SINGLE M Pendelleuchte	307	-	-
PC1217 IVY SINGLE L Pendelleuchte	316	-	-

**DAS DIMMEN WIRD NACH DER LEUCHTENKOMPOSITION UND PROJEKTSPEZIFIKATION KONFIGURIERT.**

**GLASFARBE**

rauchgrau - transparentes Glas (CGC516)  
Triplex-Opal (CGC39)  
hellrosa - transparentes Glas (CGC46)

**GLASOBERFLÄCHE**

Glasoberfläche beidseitig matt geätzt (CGSU881)

**OBERFLÄCHENFINISH**

Metall - weiss, matte Pulverbeschichtung mit Struktur (CCS2809)  
Metall - anthrazit, matte Pulverbeschichtung mit Struktur (CCS2811)

**BALDACHIN OBERFLÄCHE**

Metall - weiss, matte Pulverbeschichtung mit Struktur (CCSC2810)  
Metall - anthrazit, matte Pulverbeschichtung mit Struktur (CCSC2812)

**KABELFARBE**

Koaxialkabel - silbern (CECL2772)

**EMPFOHLENE LEUCHTMITTEL**

12V, G4, 1.2W, 2700K, 91lm, DIM (CEB1818)

**SPANNUNG/FREQUENZ**

100-240V, 50-60 Hz, Max. 2W/12V - G4



IP20



FAQ



BROKIS®

**BROKIS EUR**  
Exkl. MwSt.

MADE IN CZECH REPUBLIC



SHARE

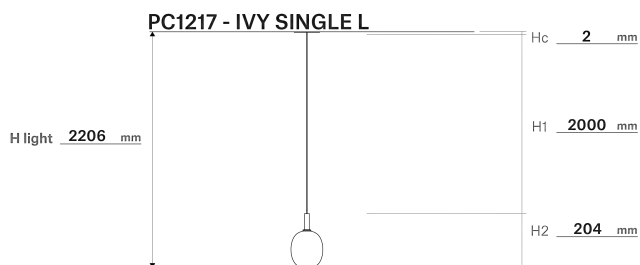
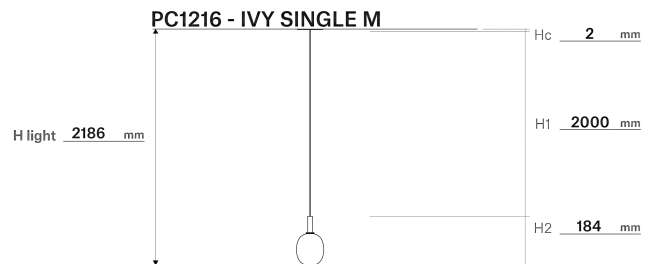
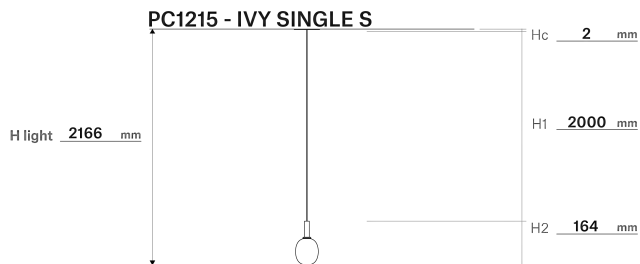

## Standard-Kabellängen von Pendelleuchten und Aufschläge für Sonder-Längen

Im Preis inbegriffen sind bei den Pendelleuchten Standard-Kabellängen (siehe oben). Für eine Länge bis 5m wird ein Aufschlag von 30 EUR berechnet.

Es handelt sich um den Nettopreis, der zur Endsumme der einzelnen Leuchten addiert wird (nach Abzug des regulären Rabatts). Eine Aufhängung, länger als 5m, muss seitens BROKIS bewilligt und errechnet werden.



SHARE

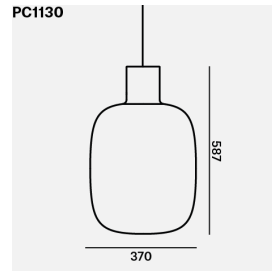
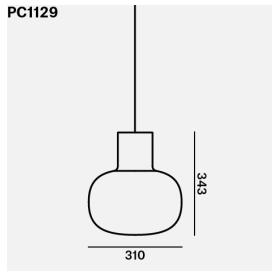

PC	A EUR	B EUR	C EUR
PC1129 AWA MEDIUM Pendelleuchte	1 063	-	-
PC1130 AWA LARGE Pendelleuchte	1 361	-	-

BEI DER AWA LEUCHE KÖNNEN SIE EIN VON ZWEI UNTEN AUFGEFÜHRTE LEUCHTMITTELN WÄHLEN. NÄHERE INFORMATIONEN ZU LEUCHTMITTELN FINDEN SIE IN DEN TECHNISCHEN BLÄTTERN (NUTZEN SIE DEN QR-CODE IN DER OBEREN RECHTEN ECKE).

#### GLASFARBE

transparentes Glas (CGC23)  
rauchgrau - transparentes Glas (CGC516)  
rauchbraun - transparentes Glas (CGC538)

#### GLASOBERFLÄCHE

glänzende Oberfläche (CGSU66)

#### OBERFLÄCHENFINISH

Kupfer (CCS584)  
Silber eloxiert (CCS775)  
Europäische Eiche - Naturlack (Wachs) (CCS518)  
Amerikanischer Nussbaum - natur gewachst (CCS757)

#### BALDACHIN

Kupfer (CCSC896)  
Silber eloxiert (CCSC843)  
Europäische Eiche - Naturlack (Wachs) (CCSC841)  
Amerikanischer Nussbaum - natur gewachst (CCSC842)  
Trimless - Version mit Kabel - weiße Struktur (CCSC2903) +100 EUR netto  
Trimless - Version mit Kabel - schwarze Struktur (CCSC2904) +100 EUR netto

#### KABELFARBE

Textilkabel - schwarz (CECL519)  
Textilkabel - hellgrau (CECL1918)

#### EMPFOHLENE LEUCHTMITTEL

230V, LED, E27, 12W, 2600K, 600lm, RA90, DIM - ART (CEB2832)  
230V, LED, E27, 6W, 2000K, 200-250lm, RA90, DIM - FILAMENT LED (CEB2671)

#### DIMMBARE VARIANTE

TRIAC - STANDARDVERSION (CEDV2865)  
CASAMBI CBU-TED - AUFPREIS (CEDV2855) +68,5 EUR netto

#### FASSUNG

E27



FAQ



BROKIS EUR  
Exkl. MwSt.

MADE IN CZECH REPUBLIC



SHARE

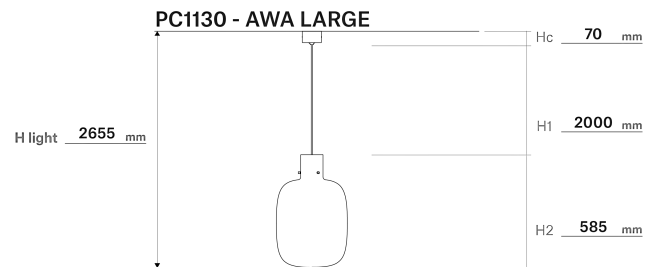
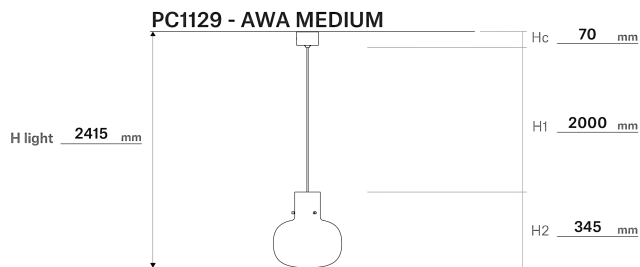

## Standard-Kabellängen von Pendelleuchten und Aufschläge für Sonder-Längen

Im Preis inbegriffen sind bei den Pendelleuchten Standard-Kabellängen (siehe oben). Für eine Länge bis 5m wird ein Aufschlag von 30 EUR berechnet.

Es handelt sich um den Nettopreis, der zur Endsumme der einzelnen Leuchten addiert wird (nach Abzug des regulären Rabatts). Eine Aufhängung, länger als 5m, muss seitens BROKIS bewilligt und errechnet werden.





SHARE

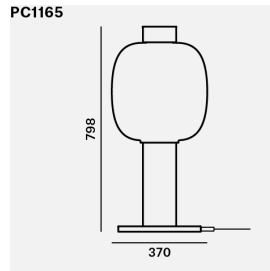
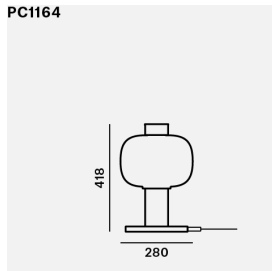

PC	A EUR	B EUR	C EUR
PC1164 BONBORI SMALL Tischleuchte, Stehleuchte	1 351	-	-
PC1165 BONBORI LARGE Stehleuchte	1 675	-	-

**TISCH- UND STEHLEUCHTEN SIND MIT EINEM HANDDIMMER AUSGESTATTET. DIE BONBORI INDOORVERSION KANN ZEITWEISE AUCH IM AUSSENBEREICH GENUTZT WERDEN, DAFÜR LÄSST SICH EIN SPEZIELLES SCHWARZES GUMMIKABEL ERWERBEN, WELCHES MIT EINEM KONNEKTOR UND EINEM IP44 ZERTIFIZIERTEN SCHALTER AUSGESTATTET IST. DER BESTELLCODE HIERFÜR LAUTET CP11499.**

#### GLASFARBE

rauchgrau - transparentes Glas (CGC516)  
 rauchbraun - transparentes Glas (CGC538)  
 opalglas - transparentes Glas (CGC38)  
 Triplex-Opal (CGC39)

#### GLASOBERFLÄCHE

glänzende Oberfläche (CGSU66)

#### OBERFLÄCHENFINISH

Schwarz - matte Pulverbeschichtung (CCS846)  
 Kupfer - Pulverbeschichtung (CCS2748)  
 Grau - Pulverbeschichtung (CCS2749)

#### VERBINDUNGSMETHODE

Brokis Connector (CCM1019)

#### KABELFARBE

Textilkabel - schwarz (CECL519)  
 Textilkabel - hellgrau (CECL1918)

#### EMPFOHLENE LEUCHTMITTEL

230V, E27, 11W, 2700K, 1250lm, RA90, 360°, DIM (CEB2750)

#### DIMMBARE VARIANTE

TRIAC - STANDARDVERSION (CEDV2865)  
 CASAMBI CBU-TED - AUFPREIS (CEDV2855) +68,5 EUR netto

#### FASSUNG

E27



**BROKIS EUR**  
Exkl. MwSt.

MADE IN CZECH REPUBLIC



SHARE

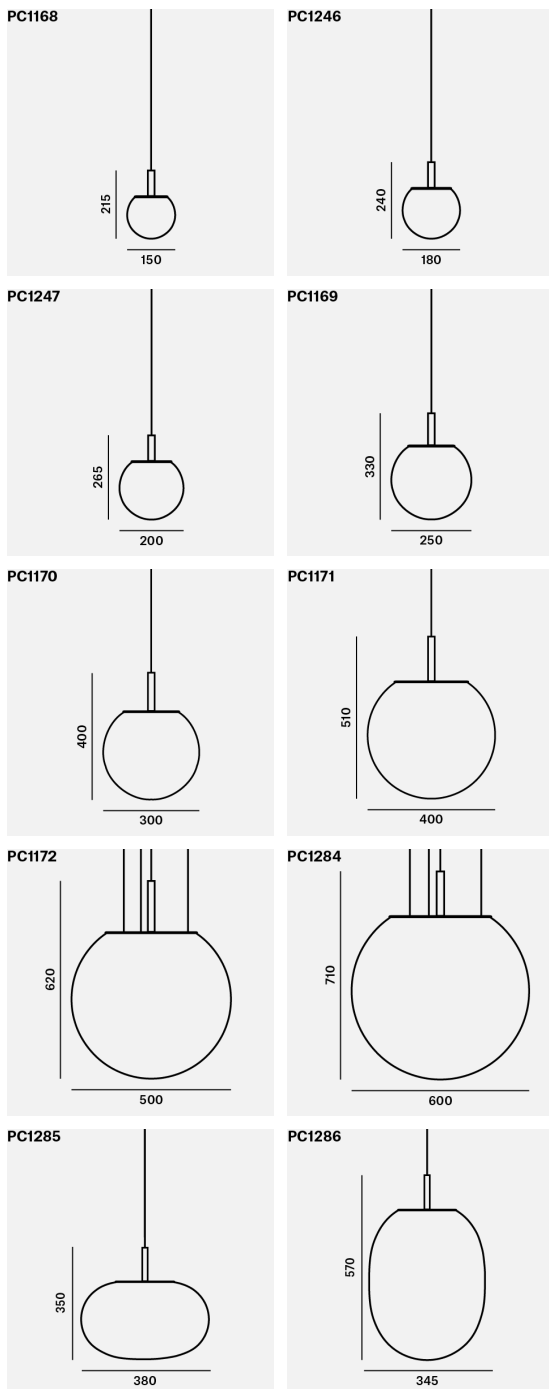

PC	A EUR	B EUR	C EUR
PC1168 SFERA 150 Pendelleuchte	294	-	-
PC1246 SFERA 180 Pendelleuchte	307	-	-
PC1247 SFERA 200 Pendelleuchte	332	-	-
PC1169 SFERA 250 Pendelleuchte	385	-	-
PC1170 SFERA 300 Pendelleuchte	437	-	-
PC1171 SFERA 400 Pendelleuchte	534	-	-
PC1172 SFERA 500 Pendelleuchte	940	-	-
PC1284 SFERA 600 Pendelleuchte	1 883	-	-
PC1285 SFERA OVAL 380 Pendelleuchte	577	-	-
PC1286 SFERA OVAL 345 Pendelleuchte	577	-	-

**DAS LEUCHTMITTEL IST NICHT INKLUSIVE.  
SFERA 500 UND SFERA 600 SIND WEGEN DER AUSBALANCIERUNG MIT DREI STAHLDRÄHTEN  
AUSGESTATTET. DIESE SIND DANN IM BALDACHIN BEFESTIGT.**

#### GLASFARBE

Triplex-Opal (CGC39)

#### GLASOBERFLÄCHE

Glasoberfläche beidseitig matt geätzt (CGSU881),(PC1168, PC1169, PC1170, PC1171, PC1246, PC1247)  
matt geätzte Aussenfläche (CGSU67),(PC1172, PC1284, PC1285, PC1286)

#### OBERFLÄCHENFINISH

Schwarz - matte Pulverbeschichtung (CCS846)  
Metall - weiss, matte Pulverbeschichtung (CCS845)  
gebürstetes Aluminium - transparente Pulverbeschichtung (CCS2841)

#### BALDACHIN

Metall - schwarz, matte Pulverbeschichtung (CCSC619)  
Metall - weiss, matte Pulverbeschichtung (CCSC618)  
gebürstetes Aluminium - transparente Pulverbeschichtung (CCSC2843)  
Trimless - Version mit Kabel - weiße Struktur (CCSC2903) +100 EUR netto  
Trimless - Version mit Kabel - schwarze Struktur (CCSC2904) +100 EUR netto

#### VERBINDUNGSMETHODE

Brokis Connector (CCM1019)

#### KABELFARBE

Textilkabel - schwarz (CECL519)  
Textilkabel - weiss (CECL521)  
Textilkabel - hellgrau (CECL1918)

#### FASSUNG

G9 (PC1168, PC1246, PC1247)  
E27 (PC1169, PC1170, PC1171, PC1172, PC1284, PC1285, PC1286)



**BROKIS EUR**  
Exkl. MwSt.

MADE IN CZECH REPUBLIC



SHARE

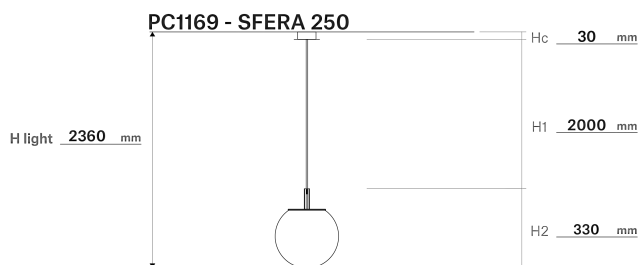
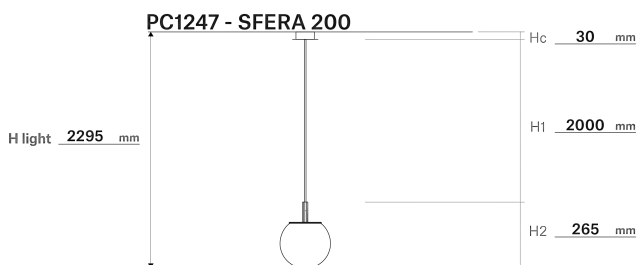
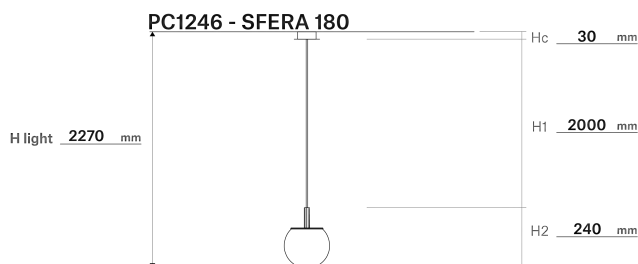
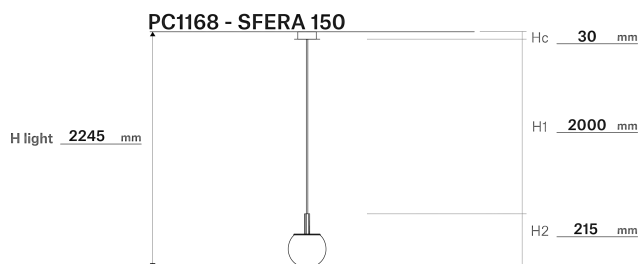

## Standard-Kabellängen von Pendelleuchten und Aufschläge für Sonder-Längen

Im Preis inbegriffen sind bei den Pendelleuchten Standard-Kabellängen (siehe oben). Für eine Länge bis 5m wird ein Aufschlag von 30 EUR berechnet.

Es handelt sich um den Nettopreis, der zur Endsumme der einzelnen Leuchten addiert wird (nach Abzug des regulären Rabatts). Eine Aufhängung, länger als 5m, muss seitens BROKIS bewilligt und errechnet werden.



SHARE

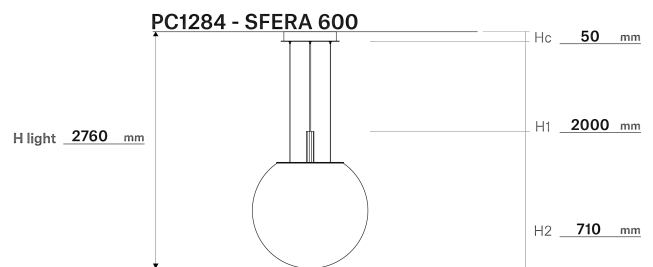
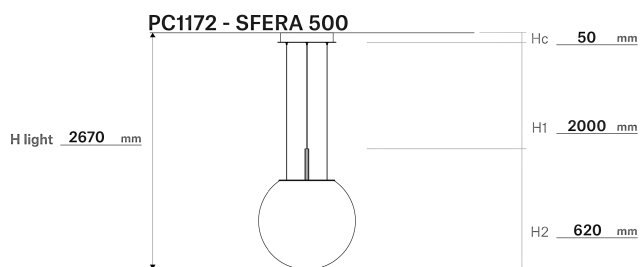
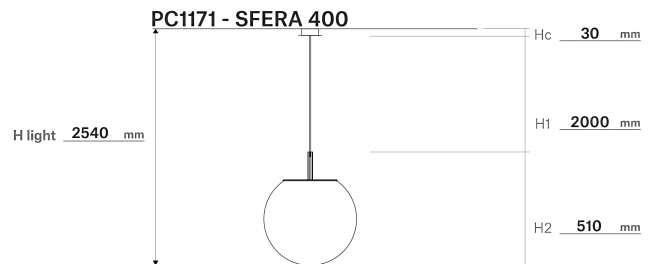
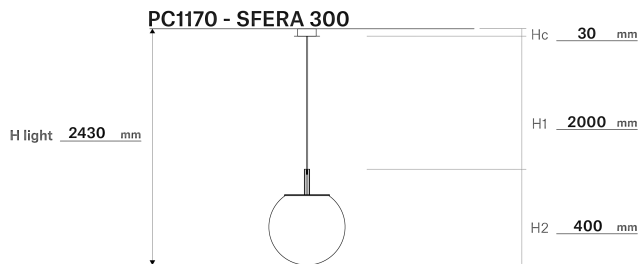

## Standard-Kabellängen von Pendelleuchten und Aufschläge für Sonder-Längen

Im Preis inbegriffen sind bei den Pendelleuchten Standard-Kabellängen (siehe oben). Für eine Länge bis 5m wird ein Aufschlag von 30 EUR berechnet.

Es handelt sich um den Nettopreis, der zur Endsumme der einzelnen Leuchten addiert wird (nach Abzug des regulären Rabatts). Eine Aufhängung, länger als 5m, muss seitens BROKIS bewilligt und errechnet werden.



SHARE

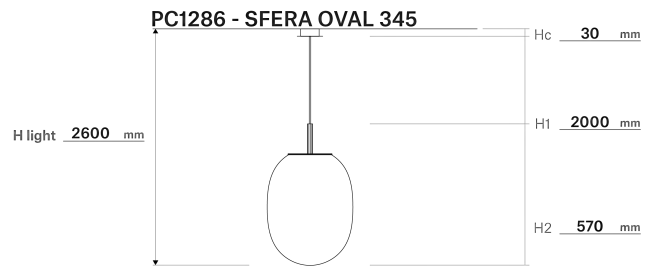
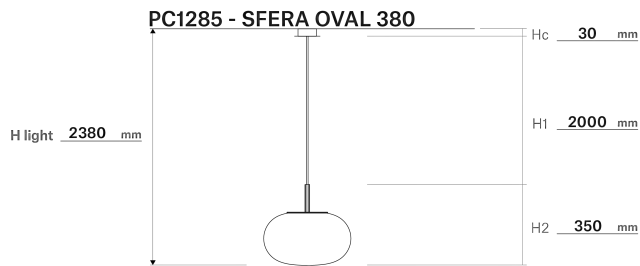

## Standard-Kabellängen von Pendelleuchten und Aufschläge für Sonder-Längen

Im Preis inbegriffen sind bei den Pendelleuchten Standard-Kabellängen (siehe oben). Für eine Länge bis 5m wird ein Aufschlag von 30 EUR berechnet.

Es handelt sich um den Nettopreis, der zur Endsumme der einzelnen Leuchten addiert wird (nach Abzug des regulären Rabatts). Eine Aufhängung, länger als 5m, muss seitens BROKIS bewilligt und errechnet werden.



SHARE

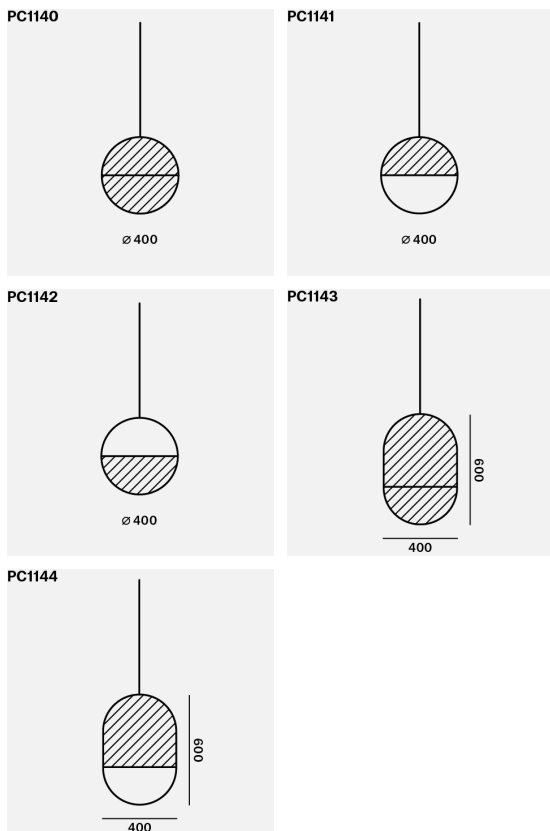

PC	A EUR	B EUR	C EUR
PC1140 GEOMETRIC CIRCLE FULL Pendelleuchte	3 904	-	-
PC1141 GEOMETRIC CIRCLE 1/2 TOP Pendelleuchte	2 972	-	-
PC1142 GEOMETRIC CIRCLE 1/2 BOTTOM Pendelleuchte	2 972	-	-
PC1143 GEOMETRIC OVAL FULL BOTTOM Pendelleuchte	4 446	-	-
PC1144 GEOMETRIC OVAL 2/3 TOP Pendelleuchte	3 881	-	-

**EINZELNE GLASTEILE (OBERTEIL u. UNTERTEIL) LASSEN SICH AUS VERSCHIEDENEN FARBEN KOMBINIEREN.**

#### BROKISGLASS - FARBE DES OBERTEILS

triplex Opal BROKISGLASS (CGC2676)  
rauchgrau BROKISGLASS (CGC2677)  
rauchbraun BROKISGLASS (CGC2720)  
gelb - triplex Opal BROKISGLASS (CGC2722)  
hellrosa - triplex Opal BROKISGLASS (CGC2723)  
orange - triplex Opal BROKISGLASS (CGC2724)  
rot - triplex Opal BROKISGLASS (CGC2725)  
hellblau - triplex Opal BROKISGLASS (CGC2726)  
türkis - triplex Opal BROKISGLASS (CGC2727)  
dunkelgrün - triplex opal BROKISGLASS (CGC2804)  
apfelgrün - triplex Opal BROKISGLASS (CGC2728)  
bernstein - triplex Opal BROKISGLASS (CGC2730)  
cognac - triplex Opal BROKISGLASS (CGC2731)  
grau - Triplex Opal BROKISGLASS (CGC2747)

#### BROKISGLASS - FARBE DES UNTERTEILS

triplex Opal BROKISGLASS (CGGB2768)  
rauchgrau - BROKISGLASS (CGGB2799)  
rauchbraun BROKISGLASS (CGGB2792)  
gelb - triplex Opal BROKISGLASS (CGGB2797)  
hellrosa - triplex Opal BROKISGLASS (CGGB2769)  
orange - triplex Opal BROKISGLASS (CGGB2798)  
rot - triplex Opal BROKISGLASS (CGGB2793)  
hellblau - triplex Opal BROKISGLASS (CGGB2795)  
türkis - triplex Opal BROKISGLASS (CGGB2794)  
dunkelgrün - triplex opal BROKISGLASS (CGGB2805)  
apfelgrün - triplex Opal BROKISGLASS (CGGB2803)  
bernstein - triplex Opal BROKISGLASS (CGGB2800)  
cognac - triplex Opal BROKISGLASS (CGGB2802)  
grau - Triplex Opal BROKISGLASS (CGGB2770)

#### GLASOBERFLÄCHE

glänzende Oberfläche (Vorderseite) (CGSU2736)  
geätzte Oberfläche (Vorderseite) (CGSU2737)

#### OBERFLÄCHENFINISH

Schwarz - matte Pulverbeschichtung (CCS846)

#### BALDACHIN OBERFLÄCHE

Metall - schwarz, matte Pulverbeschichtung (CCSC619)

#### KABELFARBE

Textilkabel - schwarz (CECL519)

#### LED-LICHTQUELLE

24V, LED, 40W, 2700K, 4600lm, DIM (LEDS2778), 24V, LED, 40W, 4000K, 4600lm, DIM (LEDS2779), 24V, LED, 40W, 5000K, 4600lm, DIM (LEDS2780), 24V, LED, 20W, 2700K, 2300lm, DIM (LEDS2781), 24V, LED, 20W, 4000K, 2300lm, DIM (LEDS2782), 24V, LED, 20W, 5000K, 2300lm, DIM (LEDS2783), 24V, LED, 50W, 2700K, 5600lm, DIM (LEDS2784), 24V, LED, 50W, 4000K, 5600lm, DIM (LEDS2785), 24V, LED, 50W, 5000K, 5600lm, DIM (LEDS2786), 24V, LED, 70W, 2700K, 7900lm, DIM (LEDS2787), 24V, LED, 70W, 4000K, 7900lm, DIM (LEDS2788), 24V, LED, 70W, 5000K, 7900lm, DIM (LEDS2789)

#### DIMMBARE VARIANTE

RF System - Fernbedienung Version (CEDV1461), PWM-Signal (CEDV1459), 1-10V (CEDV1460), DALI-Version (CEDV1458), touch dimming (CEDV2871), CASAMBI CBU-PWM4 - AUFFPREIS (CEDV2854) +93 EUR netto

#### SPANNUNG/FREQUENZ

120-240VAC, 50/60Hz, 40W LED (PC1140, PC1270)  
120-240VAC, 50/60Hz, 20W LED (PC1141, PC1142, PC1145, PC1147)  
120-240VAC, 50/60Hz, 70W LED (PC1143, PC1146)  
120-240VAC, 50/60Hz, 50W LED (PC1144, PC1150)



**BROKIS EUR**  
Exkl. MwSt.

MADE IN CZECH REPUBLIC



SHARE

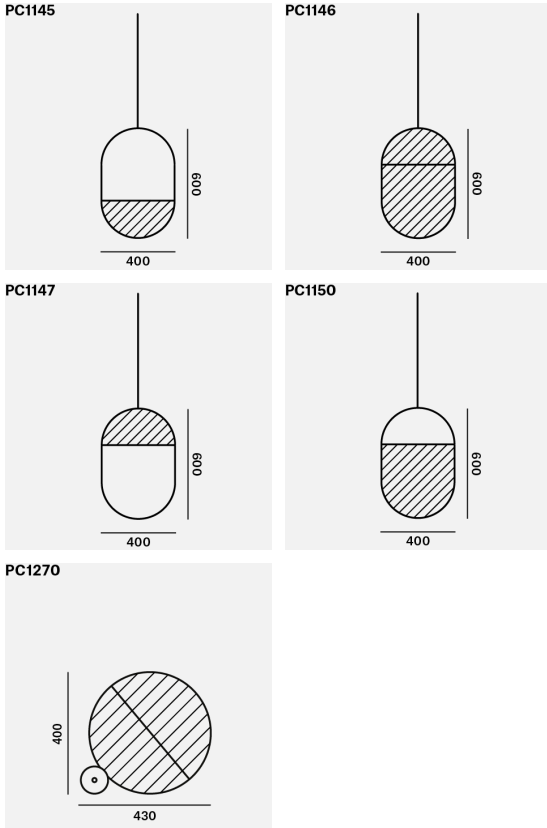

PC	A EUR	B EUR	C EUR
PC1145 GEOMETRIC OVAL 1/3 BOTTOM Pendelleuchte	3 265	-	-
PC1146 GEOMETRIC OVAL FULL TOP Pendelleuchte	4 446	-	-
PC1147 GEOMETRIC OVAL 1/3 TOP Pendelleuchte	3 265	-	-
PC1150 GEOMETRIC OVAL 2/3 BOTTOM Pendelleuchte	3 881	-	-
PC1270 GEOMETRIC TABLE Tischleuchte, Stehleuchte	1 483	-	-

**EINZELNE GLASTEILE (OBERTEIL u. UNTERTEIL) LASSEN SICH AUS VERSCHIEDENEN FARBEN KOMBINIEREN.**

#### BROKISGLASS - FARBE DES OBERTEILS

triplex Opal BROKISGLASS (CGC2676)  
rauchgrau BROKISGLASS (CGC2677)  
rauchbraun BROKISGLASS (CGC2720)  
gelb - triplex Opal BROKISGLASS (CGC2722)  
hellrosa - triplex Opal BROKISGLASS (CGC2723)  
orange - triplex Opal BROKISGLASS (CGC2724)  
rot - triplex Opal BROKISGLASS (CGC2725)  
hellblau - triplex Opal BROKISGLASS (CGC2726)  
türkis - triplex Opal BROKISGLASS (CGC2727)  
dunkelgrün - triplex opal BROKISGLASS (CGC2804)  
apfelgrün - triplex Opal BROKISGLASS (CGC2728)  
bernstein - triplex Opal BROKISGLASS (CGC2730)  
cognac - triplex Opal BROKISGLASS (CGC2731)  
grau - Triplex Opal BROKISGLASS (CGC2747)

#### BROKISGLASS - FARBE DES UNTERTEILS

triplex Opal BROKISGLASS (CGGB2768)  
rauchgrau - BROKISGLASS (CGGB2799)  
rauchbraun BROKISGLASS (CGGB2792)  
gelb - triplex Opal BROKISGLASS (CGGB2797)  
hellrosa - triplex Opal BROKISGLASS (CGGB2769)  
orange - triplex Opal BROKISGLASS (CGGB2798)  
rot - triplex Opal BROKISGLASS (CGGB2793)  
hellblau - triplex Opal BROKISGLASS (CGGB2795)  
türkis - triplex Opal BROKISGLASS (CGGB2794)  
dunkelgrün - triplex opal BROKISGLASS (CGGB2805)  
apfelgrün - triplex Opal BROKISGLASS (CGGB2803)  
bernstein - triplex Opal BROKISGLASS (CGGB2800)  
cognac - triplex Opal BROKISGLASS (CGGB2802)  
grau - Triplex Opal BROKISGLASS (CGGB2770)

#### GLASOBERFLÄCHE

glänzende Oberfläche (Vorderseite) (CGSU2736)  
geätzte Oberfläche (Vorderseite) (CGSU2737)

#### OBERFLÄCHENFINISH

Schwarz - matte Pulverbeschichtung (CCS846)

#### BALDACHIN OBERFLÄCHE

Metall - schwarz, matte Pulverbeschichtung (CCSC619)

#### KABELFARBE

Textilkabel - schwarz (CECL519)

#### LED-LICHTQUELLE

24V, LED, 40W, 2700K, 4600lm, DIM (LEDS2778), 24V, LED, 40W, 4000K, 4600lm, DIM (LEDS2779), 24V, LED, 40W, 5000K, 4600lm, DIM (LEDS2780), 24V, LED, 20W, 2700K, 2300lm, DIM (LEDS2781), 24V, LED, 20W, 4000K, 2300lm, DIM (LEDS2782), 24V, LED, 20W, 5000K, 2300lm, DIM (LEDS2783), 24V, LED, 50W, 2700K, 5600lm, DIM (LEDS2784), 24V, LED, 50W, 4000K, 5600lm, DIM (LEDS2785), 24V, LED, 50W, 5000K, 5600lm, DIM (LEDS2786), 24V, LED, 70W, 2700K, 7900lm, DIM (LEDS2787), 24V, LED, 70W, 4000K, 7900lm, DIM (LEDS2788), 24V, LED, 70W, 5000K, 7900lm, DIM (LEDS2789)

#### DIMMBARE VARIANTE

RF System - Fernbedienung Version (CEDV1461), PWM-Signal (CEDV1459), 1-10V (CEDV1460), DALI-Version (CEDV1458), touch dimming (CEDV2871), CASAMBI CBU-PWM4 - AUFFPREIS (CEDV2854) +93 EUR netto

#### SPANNUNG/FREQUENZ

120-240VAC, 50/60Hz, 40W LED (PC1140, PC1270)  
120-240VAC, 50/60Hz, 20W LED (PC1141, PC1142, PC1145, PC1147)  
120-240VAC, 50/60Hz, 70W LED (PC1143, PC1146)  
120-240VAC, 50/60Hz, 50W LED (PC1144, PC1150)

Stehleuchte  
Tischleuchte  
Pendelleuchte



FAQ



**BROKIS EUR**  
Exkl. MwSt.

MADE IN CZECH REPUBLIC



SHARE

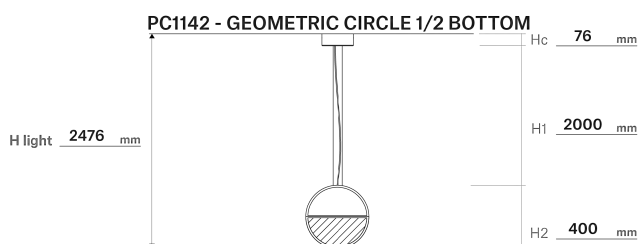
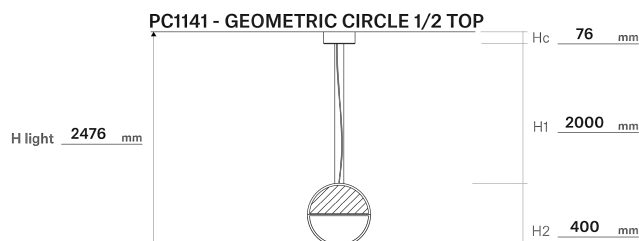
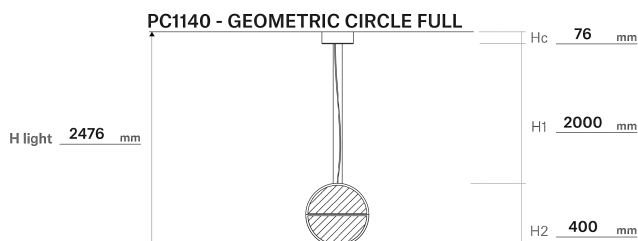

## Standard-Kabellängen von Pendelleuchten und Aufschläge für Sonder-Längen

Im Preis inbegriffen sind bei den Pendelleuchten Standard-Kabellängen (siehe oben). Für eine Länge bis 5m wird ein Aufschlag von 48 EUR berechnet.

Es handelt sich um den Nettopreis, der zur Endsumme der einzelnen Leuchten addiert wird (nach Abzug des regulären Rabatts). Eine Aufhängung, länger als 5m, muss seitens BROKIS bewilligt und errechnet werden.





SHARE

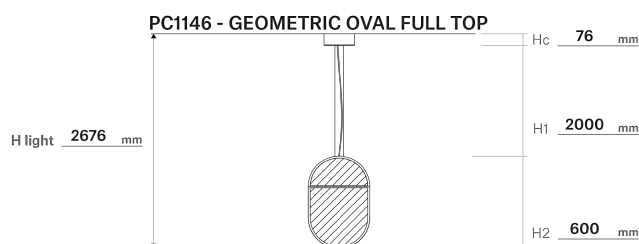
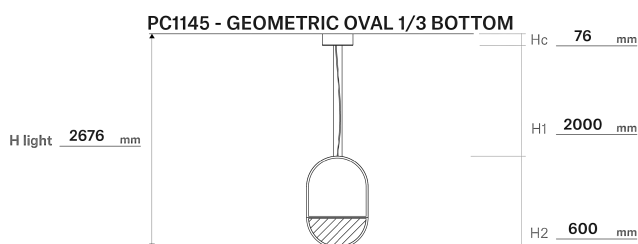
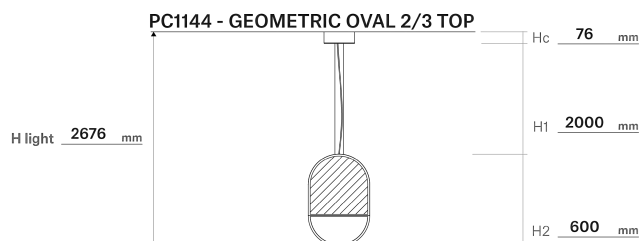
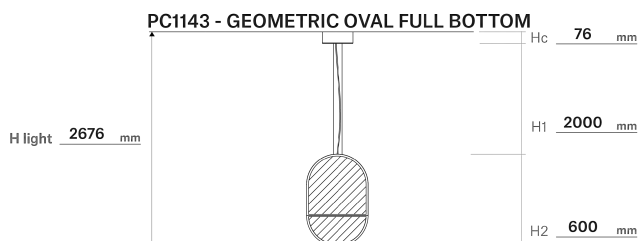

## Standard-Kabellängen von Pendelleuchten und Aufschläge für Sonder-Längen

Im Preis inbegriffen sind bei den Pendelleuchten Standard-Kabellängen (siehe oben). Für eine Länge bis 5m wird ein Aufschlag von 48 EUR berechnet.

Es handelt sich um den Nettopreis, der zur Endsumme der einzelnen Leuchten addiert wird (nach Abzug des regulären Rabatts). Eine Aufhängung, länger als 5m, muss seitens BROKIS bewilligt und errechnet werden.



SHARE

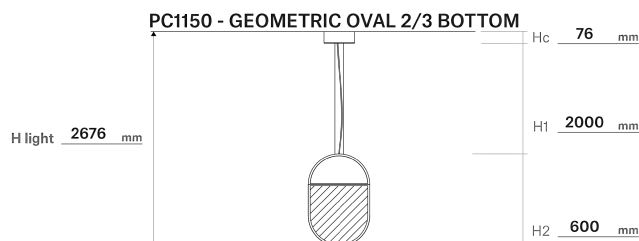
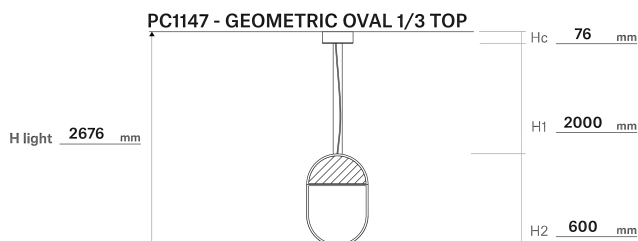

## Standard-Kabellängen von Pendelleuchten und Aufschläge für Sonder-Längen

Im Preis inbegriffen sind bei den Pendelleuchten Standard-Kabellängen (siehe oben). Für eine Länge bis 5m wird ein Aufschlag von 48 EUR berechnet.

Es handelt sich um den Nettopreis, der zur Endsumme der einzelnen Leuchten addiert wird (nach Abzug des regulären Rabatts). Eine Aufhängung, länger als 5m, muss seitens BROKIS bewilligt und errechnet werden.



SHARE

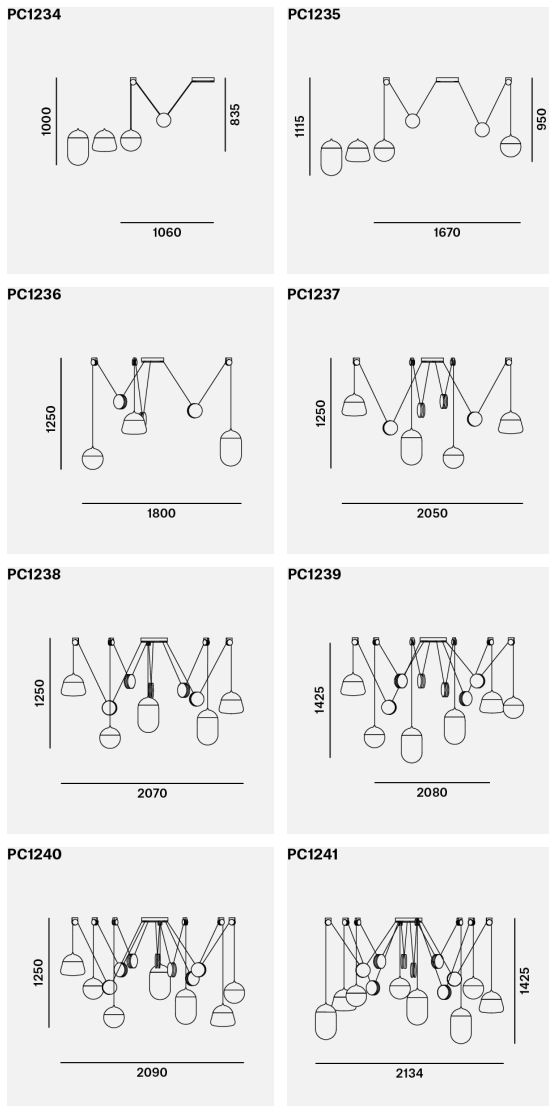

PC	A EUR	B EUR	C EUR
PC1234 PLANETS 1 Pendelleuchte	<b>1 378</b>	-	-
PC1235 PLANETS 2 Pendelleuchte	<b>2 156</b>	-	-
PC1236 PLANETS 3 Pendelleuchte	<b>2 891</b>	-	-
PC1237 PLANETS 4 Pendelleuchte	<b>3 682</b>	-	-
PC1238 PLANETS 5 Pendelleuchte	<b>4 948</b>	-	-
PC1239 PLANETS 6 Pendelleuchte	<b>5 961</b>	-	-
PC1240 PLANETS 7 Pendelleuchte	<b>7 048</b>	-	-
PC1241 PLANETS 8 Pendelleuchte	<b>8 211</b>	-	-

**VERSCHIEDENE TYPEN VON GLASSCHIRMEN LASSEN SICH LAUT DEM KUNDENWUNSCH KOMBINIEREN. SOWOHL DIE SCHIRME ALS AUCH DIE LÄNGEN IN DEN PIKTOGRAMMEN SIND NUR INDIKATIV. BITTE NUTZEN SIE DEN KONFIGURATOR AUF DER NÄCHSTEN SEITE.  
DER MITGELIEFERTER TRANSFORMATOR BEI KOLLEKTION PLANETS IST MIT 1-10V, DALI UND PUSH DIMMER DIMMSYSTEMEN KOMPATIBEL.**

#### GLASFARBE

rauchgrau - transparentes Glas (CGC516)  
Triplex-Opal (CGC39)

#### GLASOBERFLÄCHE

Glasoberfläche beidseitig matt geätzt (CGSU881)

#### OBERFLÄCHENFINISH

Schwarz - matte Pulverbeschichtung (CCS846)  
Metall - weiss, matte Pulverbeschichtung (CCS845)

#### BALDACHIN OBERFLÄCHE

Metall - schwarz, matte Pulverbeschichtung (CCSC619)  
Metall - weiss, matte Pulverbeschichtung (CCSC618)

#### KABELFARBE

Textilkabel - schwarz (CECL519)  
Textilkabel - weiss (CECL521)

#### LED-LICHTQUELLE

300mA, LED, 15W, 2700K, 1300lm, RA90, DIM (LEDS2775)  
300mA, LED, 15W, 3000K, 1300lm, RA90, DIM (LEDS2776)  
300mA, LED, 15W, 4000K, 1300lm, RA90, DIM (LEDS2777)

#### SPANNUNG/FREQUENZ

100-260VAC, 50-60Hz, 12.5W LED (PC1234)  
100-260VAC, 50-60Hz, 25W LED (PC1235)  
100-260VAC, 50-60Hz, 37.5W LED (PC1236)  
100-260VAC, 50-60Hz, 50W LED (PC1237)  
100-260VAC, 50-60Hz, 62.5W LED (PC1238)  
100-260VAC, 50-60Hz, 75W LED (PC1239)  
100-260VAC, 50-60Hz, 87.5W LED (PC1240)  
100-260VAC, 50-60Hz, 100W LED (PC1241)  
100-260VAC, 50-60Hz, 112.5W LED (PC1242)  
100-260VAC, 50-60Hz, 125W LED (PC1243)  
100-260VAC, 50-60Hz, 137.5W LED (PC1244)  
100-260VAC, 50-60Hz, 150W LED (PC1245)



**BROKIS EUR**  
Exkl. MwSt.

MADE IN CZECH REPUBLIC



SHARE

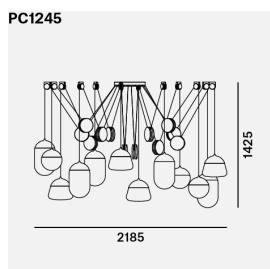
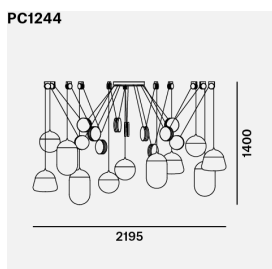
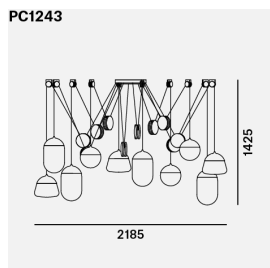
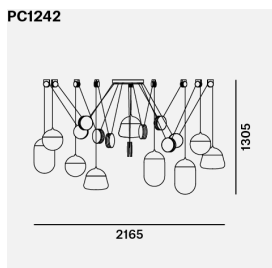

PC	A EUR	B EUR	C EUR
PC1242 PLANETS 9 Pendelleuchte	9 892	-	-
PC1243 PLANETS 10 Pendelleuchte	11 225	-	-
PC1244 PLANETS 11 Pendelleuchte	12 633	-	-
PC1245 PLANETS 12 Pendelleuchte	14 118	-	-

VERSCHIEDENE TYPEN VON GLASSCHIRMEN LASSEN SICH LAUT DEM KUNDENWUNSCH KOMBINIEREN. SOWOHL DIE SCHIRME ALS AUCH DIE LÄNGEN IN DEN PIKTOGRAMMEN SIND NUR INDIKATIV. BITTE NUTZEN SIE DEN KONFIGURATOR AUF DER NÄCHSTEN SEITE.

DER MITGELIEFERTER TRANSFORMATOR BEI KOLLEKTION PLANETS IST MIT 1-10V, DALI UND PUSH DIMMER DIMMSYSTEMEN KOMPATIBEL.

#### GLASFARBE

rauchgrau - transparentes Glas (CGC516)  
Triplex-Opal (CGC39)

#### GLASOBERFLÄCHE

Glasoberfläche beidseitig matt geätzt (CGSU881)

#### OBERFLÄCHENFINISH

Schwarz - matte Pulverbeschichtung (CCS846)  
Metall - weiss, matte Pulverbeschichtung (CCS845)

#### BALDACHIN OBERFLÄCHE

Metall - schwarz, matte Pulverbeschichtung (CCSC619)  
Metall - weiss, matte Pulverbeschichtung (CCSC618)

#### KABELFARBE

Textilkabel - schwarz (CECL519)  
Textilkabel - weiss (CECL521)

#### LED-LICHTQUELLE

300mA, LED, 15W, 2700K, 1300lm, RA90, DIM (LEDS2775)  
300mA, LED, 15W, 3000K, 1300lm, RA90, DIM (LEDS2776)  
300mA, LED, 15W, 4000K, 1300lm, RA90, DIM (LEDS2777)

#### SPANNUNG/FREQUENZ

100-260VAC, 50-60Hz, 12.5W LED (PC1234)  
100-260VAC, 50-60Hz, 25W LED (PC1235)  
100-260VAC, 50-60Hz, 37.5W LED (PC1236)  
100-260VAC, 50-60Hz, 50W LED (PC1237)  
100-260VAC, 50-60Hz, 62.5W LED (PC1238)  
100-260VAC, 50-60Hz, 75W LED (PC1239)  
100-260VAC, 50-60Hz, 87.5W LED (PC1240)  
100-260VAC, 50-60Hz, 100W LED (PC1241)  
100-260VAC, 50-60Hz, 112.5W LED (PC1242)  
100-260VAC, 50-60Hz, 125W LED (PC1243)  
100-260VAC, 50-60Hz, 137.5W LED (PC1244)  
100-260VAC, 50-60Hz, 150W LED (PC1245)



BROKIS EUR  
Exkl. MwSt.

MADE IN CZECH REPUBLIC



SHARE

Klicken Sie auf dieses Bild, um das Licht zu konfigurieren.

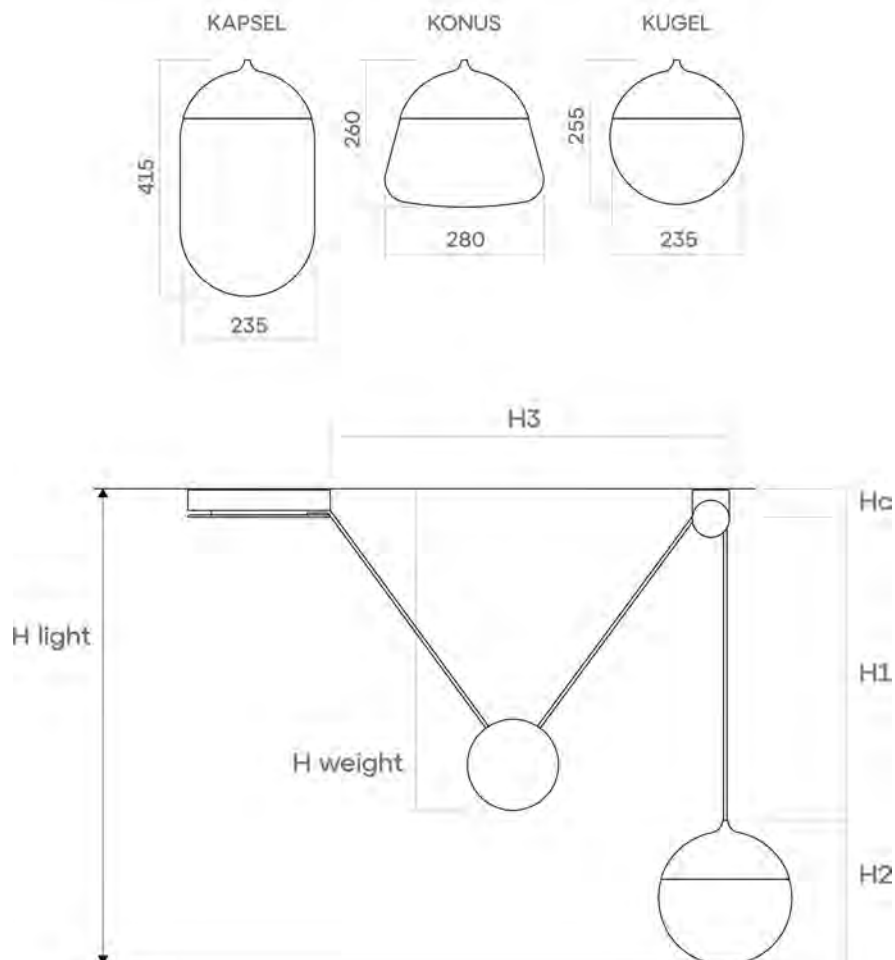

### Standard-Kabellängen von Pendelleuchten und Aufschläge für Sonder-Längen

Bei Eingabe der Bestellung muss der Kunde Werte H3, H light und H weight laut Abbildung oben eingeben. H3 ist der Abstand zwischen der Baldachinkante und dem Punkt, wo das Kabel mit Leuchtschirm aufgehängt wird. H light ist die Länge zwischen der Decke und dem Oberteil der metallenen Leuchtenmontur. H weight ist die Länge zwischen der Decke und der Unterkante des Gewichtst.

Standardlängen und Zuschläge für extra Längen finden Sie in einem speziellen Rechner auf [www.mybrokis.cz](http://www.mybrokis.cz).



SHARE

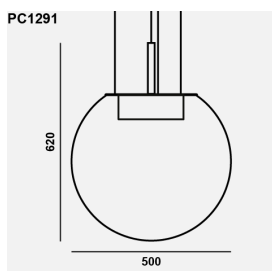
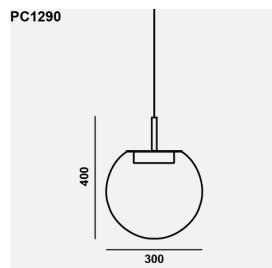
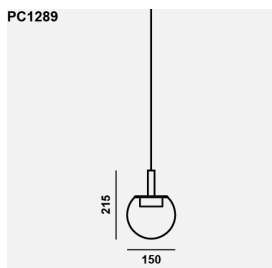

PC	A EUR	B EUR	C EUR
PC1289 ORBIS 150 Pendelleuchte	668	-	-
PC1290 ORBIS 300 Pendelleuchte	953	-	-
PC1291 ORBIS 500 Pendelleuchte	1 791	-	-

IM HINBLICK AUF DAS DESIGN DER LEUCHE WIRD DIE KOMBINATION AUS GLAS, METALLTEILEN UND KABEL GENAU FESTGELEGT. SO WIRD Z. B. HELLROSA TRANSPARENTES GLAS MIT METALLTEILEN AUS MATTROSA KOMAXIT UND EINEM HELLGRAUEN KABEL KOMBINIERT. DIE ANGEGEBENEN KOMBINATIONEN SIND AUF DER SEITE "MY BROKIS - PRIVATE ACCESS" FÜR DIE ORBIS-SAMMLUNG AUFGEFÜHRT.

#### GLASFARBE

rauchgrau - transparentes Glas (CGC516)  
transparentes Glas (CGC23)  
hellrosa - transparentes Glas (CGC46)  
bernstein - transparentes Glas (CGC515)  
helles rauchbraun - transparentes Glas (CGC2889)

#### GLASOBERFLÄCHE

glänzende Oberfläche (CGSU66)

#### OBERFLÄCHENFINISH

Schwarz - matte Pulverbeschichtung (CCS846)  
Metall - Komaxit pink - matt (CCS2891)  
Metall - Komaxit ocker - matt (CCS2893)  
Metall - Komaxit khaki - matt (CCS2895)  
Metall - Komaxit graubeige - matt (CCS2910)

#### BALDACHIN

Metall - schwarz, matte Pulverbeschichtung (CCSC619)  
Metall - Komaxit pink - matt (CCSC2890)  
Metall - Komaxit ocker - matt (CCSC2892)  
Metall - Komaxit khaki - matt (CCSC2894)  
Metall - Komaxit graubeige - matt (CCSC2909)  
Trimless - Version mit Kabel - weiße Struktur (CCSC2903) +100 EUR netto  
Trimless - Version mit Kabel - schwarze Struktur (CCSC2904) +100 EUR netto

#### VERBINDUNGSMETHODE

Brokis Connector (CCM1019)

#### KABELFARBE

Textilkabel - schwarz (CECL519)  
Textilkabel - hellgrau (CECL1918)

#### LED-LICHTQUELLE

24V, LED, 2.3W, 2700K, 365lm, RA90+, DIM (LEDS2866),(PC1289)  
24V, LED, 4.3W, 2700K, 609lm, RA90+, DIM (LEDS2867),(PC1290)  
24V, LED, 15.7W, 2700K, 2193lm, RA90+, DIM (LEDS2868),(PC1291)

#### DIMMBARE VARIANTE

Nicht dimmbare Version (CEDV1457)  
RF System - Fernbedienung Version (CEDV1461)  
PWM-Signal (CEDV1459)  
1-10V (CEDV1460)  
DALI-Version (CEDV1458)  
AC Phase-Cut (CEDV1730)  
CASAMBI CBU-PWM4 - AUFPREIS (CEDV2854) +93 EUR netto

#### SPANNUNG/FREQUENZ

100-240 VAC, 50/60 Hz, 2,3W LED (PC1289)  
100-240 VAC, 50/60 Hz, 4,3W LED (PC1290)  
100-240 VAC, 50/60 Hz, 16W LED (PC1291)



BROKIS EUR  
Exkl. MwSt.

MADE IN CZECH REPUBLIC



SHARE

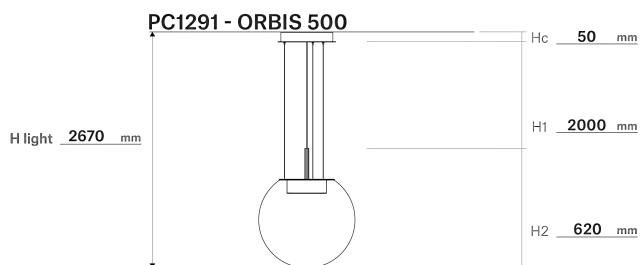
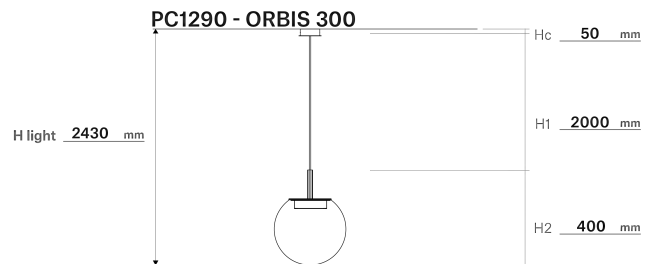
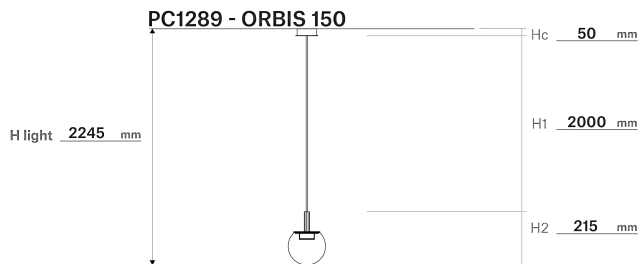

## Standard-Kabellängen von Pendelleuchten und Aufschläge für Sonder-Längen

Im Preis inbegriffen sind bei den Pendelleuchten Standard-Kabellängen (siehe oben). Für eine Länge bis 5m wird ein Aufschlag von 30 EUR berechnet.

Es handelt sich um den Nettopreis, der zur Endsumme der einzelnen Leuchten addiert wird (nach Abzug des regulären Rabatts). Eine Aufhängung, länger als 5m, muss seitens BROKIS bewilligt und errechnet werden.



SHARE

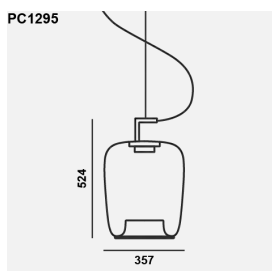
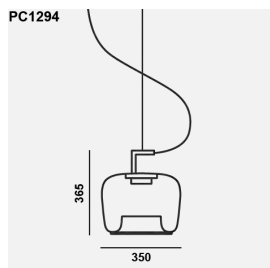
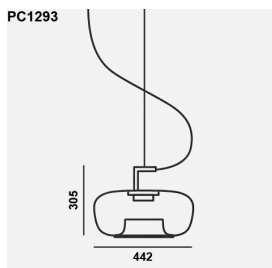

PC	A EUR	B EUR	C EUR
PC1293 DOUBLE SHORT PENDENT Pendelleuchte	1 791	-	-
PC1294 DOUBLE MEDIUM PENDENT Pendelleuchte	1 738	-	-
PC1295 DOUBLE LONG PENDENT Pendelleuchte	1 855	-	-

#### GLASFARBE

transparentes Glas (CGC23)  
rauchgrau - transparentes Glas (CGC516)  
rauchbraun - transparentes Glas (CGC538)  
opalglas - transparentes Glas (CGC38)  
Triplex-Opal (CGC39)

#### GLASOBERFLÄCHE

glänzende Oberfläche (CGSU66)

#### OBERFLÄCHENFINISH

Metall - schwarze, matte Pulverbeschichtung mit Struktur (CCS2673)

#### BALDACHIN

Metall - schwarze, matte Pulverbeschichtung mit Struktur (CCSC2674)  
Trimless - Version mit Kabel - weiße Struktur (CCSC2903) +100 EUR netto  
Trimless - Version mit Kabel - schwarze Struktur (CCSC2904) +100 EUR netto

#### KABELFARBE

Textilkabel - schwarz (CECL519)

#### LED-LICHTQUELLE

24V, LED, 9W, 2700K, 1064lm, RA90+, DIM (LEDS2869)

#### DIMMBARE VARIANTE

Nicht dimmbare Version (CEDV1457)  
RF System - Fernbedienung Version (CEDV1461)  
PWM-Signal (CEDV1459)  
1-10V (CEDV1460)  
DALI-Version (CEDV1458)  
AC Phase-Cut (CEDV1730)  
CASAMBI CBU-PWM4 - AUFPREIS (CEDV2854) +93 EUR netto

#### SPANNUNG/FREQUENZ

100-240 VAC, 50/60 Hz, 9W LED



**BROKIS EUR**  
Exkl. MwSt.

MADE IN CZECH REPUBLIC





SHARE

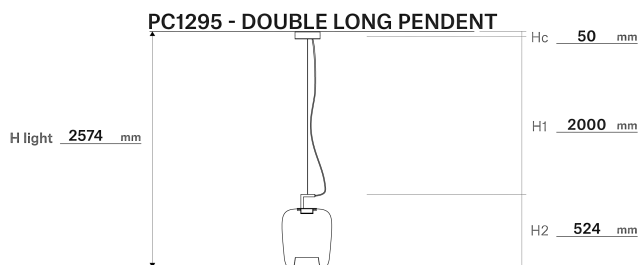
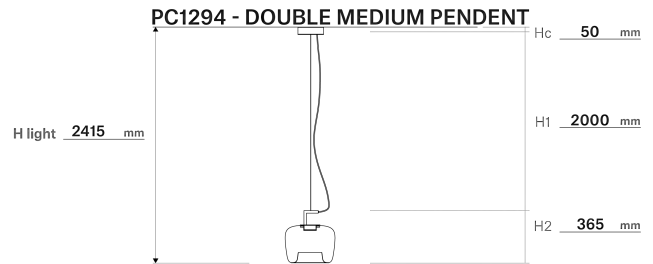
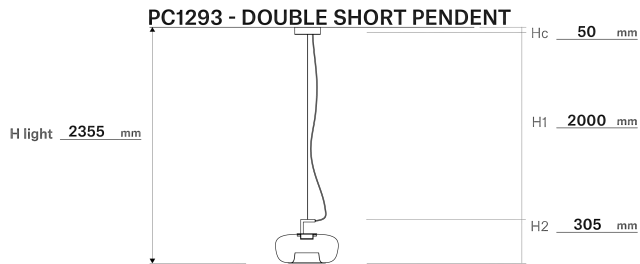

## Standard-Kabellängen von Pendelleuchten und Aufschläge für Sonder-Längen

Im Preis inbegriffen sind bei den Pendelleuchten Standard-Kabellängen (siehe oben). Für eine Länge bis 5m wird ein Aufschlag von 36 EUR berechnet.

Es handelt sich um den Nettopreis, der zur Endsumme der einzelnen Leuchten addiert wird (nach Abzug des regulären Rabatts). Eine Aufhängung, länger als 5m, muss seitens BROKIS bewilligt und errechnet werden.



SHARE

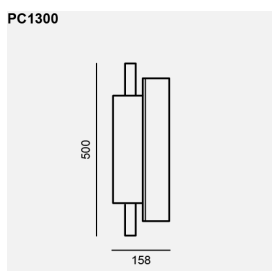
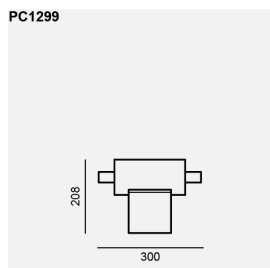
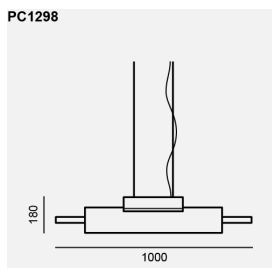

PC	A EUR	B EUR	C EUR
PC1298 OVERLAY PENDANT L Pendelleuchte	2 088	-	-
PC1299 OVERLAY TABLE S Tischleuchte	1 059	-	-
PC1300 OVERLAY WALL M Wandleuchte	1 579	-	-

**IM HINBLICK AUF DAS LEUCHTENDESIGN IST DIE KOMBINATION AUS KONKRETER LEUCHTENHALTERUNG UND KABEL GENAU DEFINIERT. DIE WEISSE HALTERUNG KOMMT IMMER MIT DEM WEISSEN KABEL, DIE NATÜRLICHE MIT DEM HELLGRAUEN UND DIE ANTHRACITFARBENE HALTERUNG MIT DEM DUNKELGRAUEN KABEL.**

#### GLASFARBE

transparentes Glas (CGC23)  
rauchgrau - transparentes Glas (CGC516)  
bernstein - transparentes Glas (CGC515)

#### GLASOBERFLÄCHE

glänzende Oberfläche (CGSU66)  
matt geätzte Aussenfläche (CGSU67)

#### OBERFLÄCHENBEHANDLUNG DES UNTERTEILS

Hochwertiger Beton mit Glasscherben - weiß (CSFB2879)  
Hochwertiger Beton mit Glasscherben - natur (CSFB2880)  
Hochwertiger Beton mit Glasscherben - anthrazit (CSFB2881)

#### BALDACHIN OBERFLÄCHE

Hochwertiger Beton mit Glasscherben - weiß (CCSC2882)  
Hochwertiger Beton mit Glasscherben - natur (CCSC2883)  
Hochwertiger Beton mit Glasscherben - anthrazit (CCSC2884)  
Trimless - Version mit Kabel - weiße Struktur (CCSC2903) +100 EUR netto  
Trimless - Version mit Kabel - schwarze Struktur (CCSC2904) +100 EUR netto

#### KABELFARBE

Textilkabel - weiss (CECL521)  
Textilkabel - hellgrau (CECL1918)  
Textilkabel - dunkelgrau (CECL520)

#### LED-LICHTQUELLE

1000 mm, 230V, LED, 8W, 2700K, 700 lm, RA90, DIM (LEDS2900),(PC1298)  
300 mm, 230V, LED, 6.2W, 2700K, 460 lm, RA90, DIM (LEDS2898),(PC1299)  
500 mm, 230V, LED, 6.2W, 2700K, 460 lm, RA90, DIM (LEDS2899),(PC1300)

#### SPANNUNG/FREQUENZ

230V, 50-60 Hz, Max. 8W - S14d

Stehleuchte  
Tischleuchte  
Pendelleuchte



IP20



FAQ



**BROKIS EUR**  
Exkl. MwSt.

MADE IN CZECH REPUBLIC



SHARE

## PC1298 - OVERLAY PENDANT L

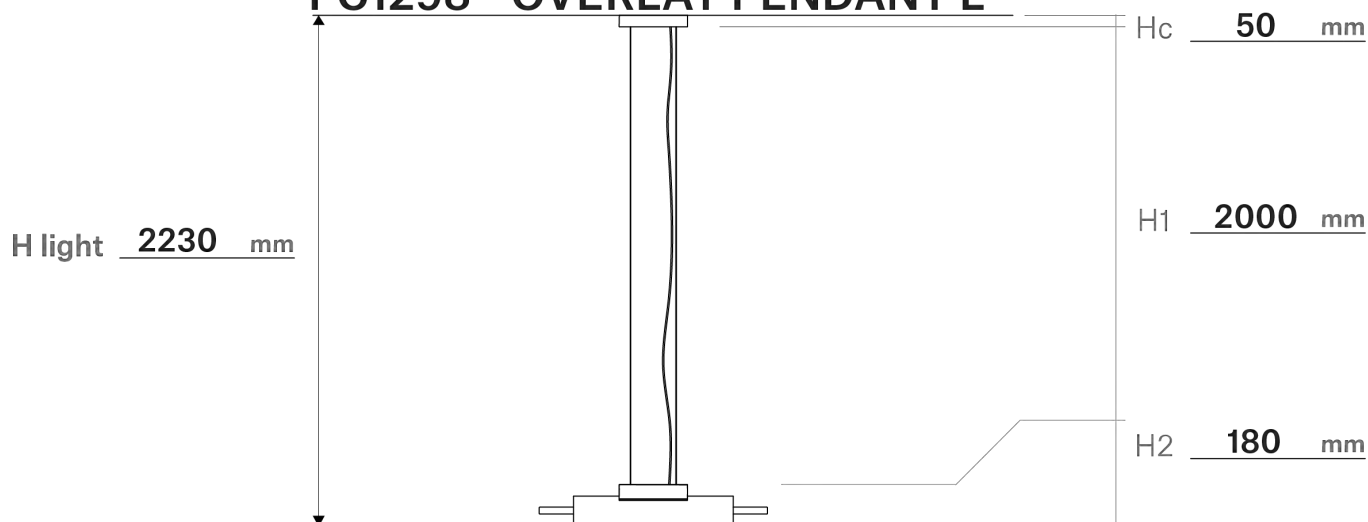

### Standard-Kabellängen von Pendelleuchten und Aufschläge für Sonder-Längen

Im Preis inbegriffen sind bei den Pendelleuchten Standard-Kabellängen (siehe oben). Für eine Länge bis 5m wird ein Aufschlag von 48 EUR berechnet.

Es handelt sich um den Nettopreis, der zur Endsumme der einzelnen Leuchten addiert wird (nach Abzug des regulären Rabatts). Eine Aufhängung, länger als 5m, muss seitens BROKIS bewilligt und errechnet werden.



SHARE

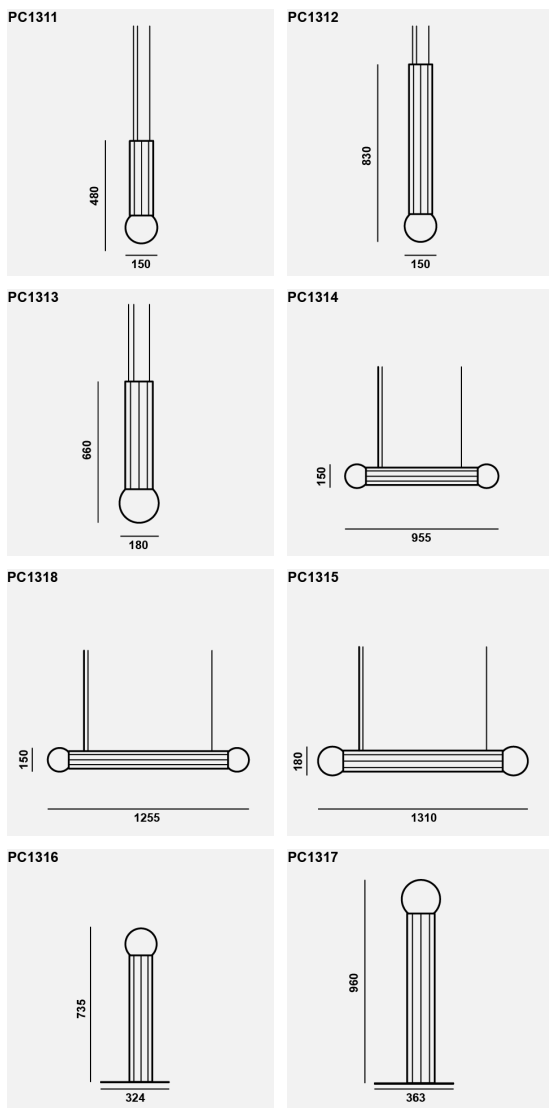

PC	A EUR	B EUR	C EUR
PC1311 PRISMA PENDENT SINGLE SMALL 350 Pendelleuchte	2 861	-	-
PC1312 PRISMA PENDENT SINGLE SMALL 700 Pendelleuchte	3 122	-	-
PC1313 PRISMA PENDENT SINGLE LARGE 500 Pendelleuchte	3 095	-	-
PC1314 PRISMA PENDENT DOUBLE SMALL 700 Pendelleuchte	3 539	-	-
PC1318 PRISMA PENDENT DOUBLE SMALL 1000 Pendelleuchte	3 539	-	-
PC1315 PRISMA PENDENT DOUBLE LARGE 1000 Pendelleuchte	4 112	-	-
PC1316 PRISMA FLOOR SMALL 600 Stehleuchte	2 963	-	-
PC1317 PRISMA FLOOR LARGE 800 Stehleuchte	3 143	-	-

#### GLASFARBE

transparentes Glas (CGC23)  
rauchgrau - transparentes Glas (CGC516)

#### GLASOBERFLÄCHE

glänzende Oberfläche (CGSU66)

#### OBERFLÄCHENFINISH

gelber Zink - glatt (CCS2873)  
gelber Zink - sandgestrahlt (CCS2885)  
gebürsteter Stahl - lackiert (CCS2887)

#### BALDACHIN

gelber Zink - glatt (CCSC2874)  
gelber Zink - sandgestrahlt (CCSC2886)  
gebürsteter Stahl - lackiert (CCSC2888)

#### KABELFARBE

Textilkabel - hellgrau (CECL1918),(PC1316, PC1317)  
Koaxialkabel - silbern (CECL2772),(PC1311, PC1312, PC1313, PC1314, PC1315, PC1318)

#### LED-LICHTQUELLE

24V, LED, 2.2W, 2700K, 334lm, RA90, DIM (LEDS2901)  
24V, LED, 2.2W, 4000K, 358lm, RA90, DIM (LEDS2902)

#### DIMMBARE VARIANTE

Nicht dimmbare Version (CEDV1457)  
RF System - Fernbedienung Version (CEDV1461)  
PWM-Signal (CEDV1459)  
1-10V (CEDV1460)  
DALI-Version (CEDV1458)  
AC Phase-Cut (CEDV1730)  
CASAMBI CBU-PWM4 - AUFPREIS (CEDV2854) +93 EUR netto

#### SPANNUNG/FREQUENZ

100-240 VAC, 50/60 Hz, 6W LED (PC1311, PC1312, PC1313, PC1316, PC1317)  
100-240 VAC, 50/60 Hz, 12W LED (PC1314, PC1315, PC1318)

Stehleuchte  
Tischleuchte  
Pendelleuchte



IP20



FAQ



BROKIS EUR  
Exkl. MwSt.

MADE IN CZECH REPUBLIC



SHARE

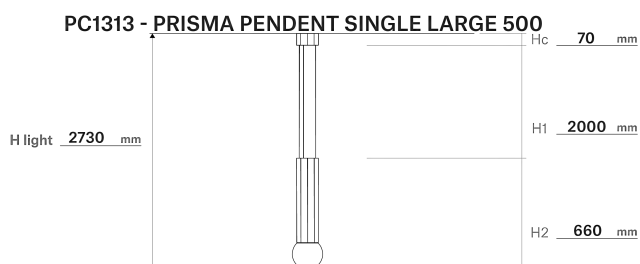
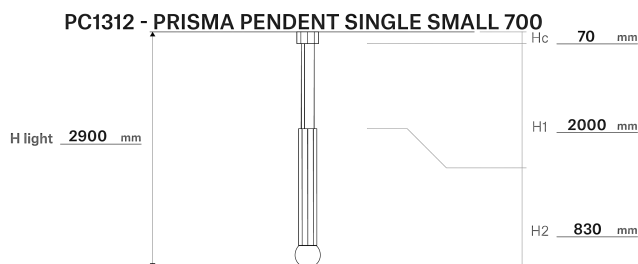
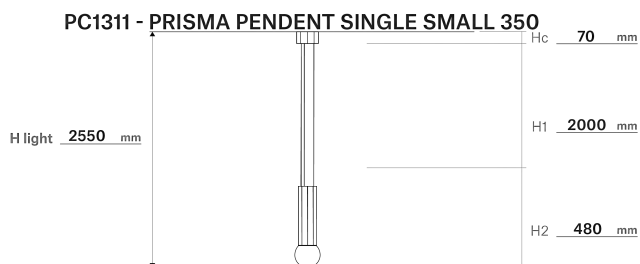

## Standard-Kabellängen von Pendelleuchten und Aufschläge für Sonder-Längen

Im Preis inbegriffen sind bei den Pendelleuchten Standard-Kabellängen (siehe oben). Für eine Länge bis 5m wird ein Aufschlag von 48 EUR berechnet.

Es handelt sich um den Nettopreis, der zur Endsumme der einzelnen Leuchten addiert wird (nach Abzug des regulären Rabatts). Eine Aufhängung, länger als 5m, muss seitens BROKIS bewilligt und errechnet werden.



SHARE

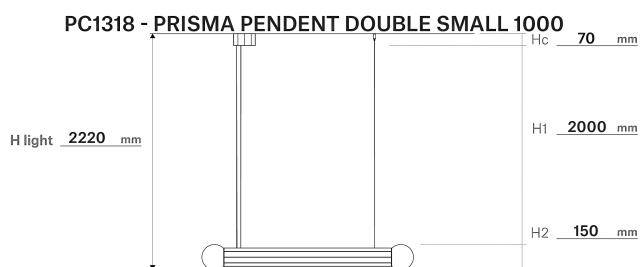
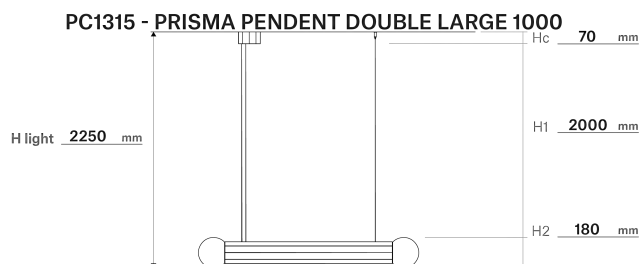
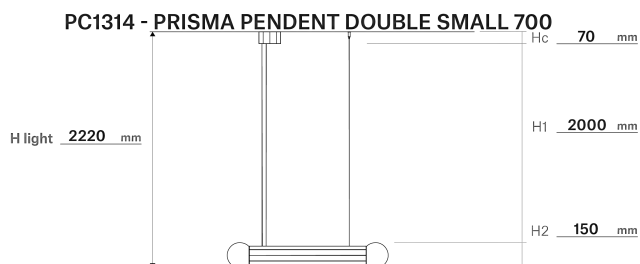

## Standard-Kabellängen von Pendelleuchten und Aufschläge für Sonder-Längen

Im Preis inbegriffen sind bei den Pendelleuchten Standard-Kabellängen (siehe oben). Für eine Länge bis 5m wird ein Aufschlag von 48 EUR berechnet.

Es handelt sich um den Nettopreis, der zur Endsumme der einzelnen Leuchten addiert wird (nach Abzug des regulären Rabatts). Eine Aufhängung, länger als 5m, muss seitens BROKIS bewilligt und errechnet werden.

**BROKIS** CONTEMPORARY  
VISIONS OF LIGHT

**BROKIS**  
**EXTERIOR**

**BROKIS EUR**  
Exkl. MwSt.  
01.09.2022

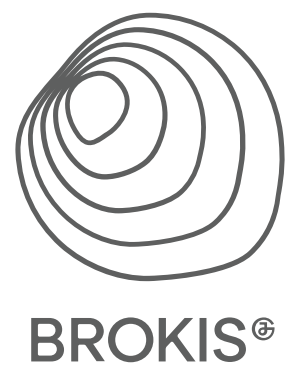



SHARE

PC1166

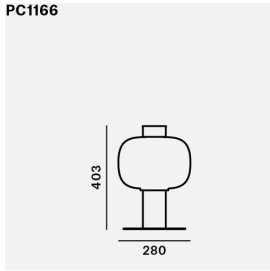

PC1167

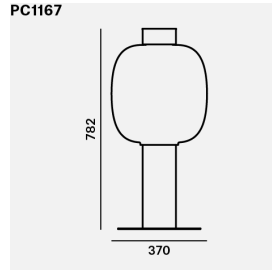

PC	A EUR	B EUR	C EUR
PC1166 BONBORI OUTDOOR SMALL Stehleuchte, Außenleuchte	1 351	-	-
PC1167 BONBORI OUTDOOR LARGE Stehleuchte, Außenleuchte	1 675	-	-

IN HINSICHT AUF DIE AUSSENBEDINGUNGEN EMPFEHLEN WIR BEI BONBORI OUTDOOR ALS GLASAUSFÜHRUNG VOR ALLEM TRIPLEX OPAL ODER OPALGLAS TRANSPARENT. BONBORI OUTDOOR IST ALS STEHLEUCHTE FÜR DIE DIREKTE VERDRAHTUNG MIT KLEMMVERBINDERN KONZIPIERT. DIE LEUCHTE IST NICHT MIT EINEM STROMKABEL MIT STECKER AUSGESTATTET UND KANN DAHER NICHT AN EINE STECKDOSE ANGESCHLOSSEN WERDEN. DAHER KANN BONBORI OUTDOOR NUR IM AUSSENBEREICH UND NICHT IM INNENBEREICH EINGESETZT WERDEN. FÜR DEN EINSATZ IM INNENBEREICH GIBT ES DIE STANDARD BONBORI LEUCHTE (S.73).

#### GLASFARBE

rauchgrau - transparentes Glas (CGC516)  
rauchbraun - transparentes Glas (CGC538)  
opalglas - transparentes Glas (CGC38)  
Triplex-Opal (CGC39)

#### GLASOBERFLÄCHE

glänzende Oberfläche (CGSU66)

#### OBERFLÄCHENFINISH

Schwarz - matte Pulverbeschichtung (CCS846)  
Kupfer - Pulverbeschichtung (CCS2748)  
Grau - Pulverbeschichtung (CCS2749)

#### EMPFOHLENE LEUCHTMITTEL

230V, E27, 11W, 2700K, 1250lm, RA90, 360°, DIM (CEB2750)

#### FASSUNG

E27



**BROKIS EUR**  
Exkl. MwSt.

MADE IN CZECH REPUBLIC





SHARE

PC1251

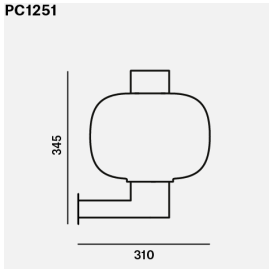

PC1280

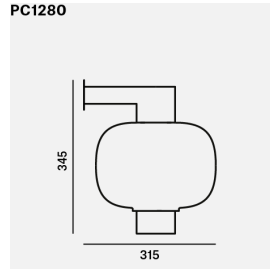

PC	A EUR	B EUR	C EUR
PC1251 BONBORI WALL UP Wandleuchte, Außenleuchte	1 553	-	-
PC1280 BONBORI WALL DOWN Wandleuchte, Außenleuchte	1 553	-	-

**IN HINSICHT AUF DIE AUSSENBEDINGUNGEN EMPFEHLEN WIR BEI BONBORI OUTDOOR ALS GLASAUSFÜHRUNG VOR ALLEM TRIPLEX OPAL ODER OPALGLAS TRANSPARENT. BONBORI WALL UP UND BONBORI WALL DOWN SIND STRUKTURELL UNTERSCHIEDLICHE LEUCHTEN UND KÖNNEN DAHER NICHT IN BEIDE RICHTUNGEN INSTALLIERT WERDEN. BONBORI WALL UP MUSS Z.B. MIT DER METALLHALTERUNG NACH OBEN INSTALLIERT WERDEN; NUR SO KANN DIESE LEUCHE INSTALLIERT WERDEN.**

#### GLASFARBE

rauchgrau - transparentes Glas (CGC516)  
rauchbraun - transparentes Glas (CGC538)  
opalglas - transparentes Glas (CGC38)  
Triplex-Opal (CGC39)

#### GLASOBERFLÄCHE

glänzende Oberfläche (CGSU66)

#### OBERFLÄCHENFINISH

Schwarz - matte Pulverbeschichtung (CCS846)  
Kupfer - Pulverbeschichtung (CCS2748)  
Grau - Pulverbeschichtung (CCS2749)

#### EMPFOHLENE LEUCHTMITTEL

230V, E27, 11W, 2700K, 1250lm, RA90, 360°, DIM (CEB2750)

#### DIMMBARE VARIANTE

TRIAC - STANDARDVERSION (CEDV2865)  
CASAMBI CBU-TED - AUFPREIS (CEDV2855) +68,5 EUR netto

#### FASSUNG

E27



**BROKIS EUR**  
Exkl. MwSt.

MADE IN CZECH REPUBLIC



SHARE

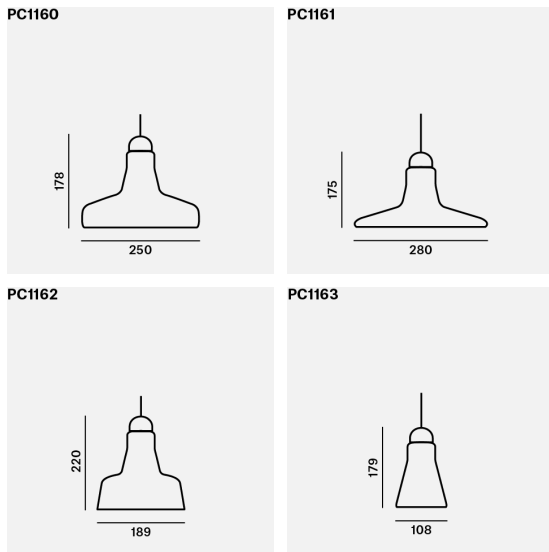

PC	A EUR	B EUR	C EUR
PC1160 SHADOWS EXTERIOR Pendelleuchte, Außenleuchte	568	-	-
PC1161 SHADOWS EXTERIOR Pendelleuchte, Außenleuchte	584	-	-
PC1162 SHADOWS EXTERIOR Pendelleuchte, Außenleuchte	556	-	-
PC1163 SHADOWS EXTERIOR Pendelleuchte, Außenleuchte	526	-	-

#### GLASFARBE

transparentes Glas (CGC23)  
rauchgrau - transparentes Glas (CGC516)  
rauchbraun - transparentes Glas (CGC538)  
opalglas - transparentes Glas (CGC38)  
Triplex-Opal (CGC39)  
schwarz - transparentes Glas (CGC602)  
perlgrau - Opalglas (CGC1916)

#### GLASOBERFLÄCHE

glänzende Oberfläche (CGSU66)  
matt geätzte Aussenfläche (CGSU67)

#### ALUMINIUMKÖRPER

Silber eloxiert (CCS1917)  
schwarz eloxiert (CCS1948)

#### BALDACHIN

gebürsteter Edelstahl (CCSC974)  
Metall - schwarz, matte Pulverbeschichtung (CCSC619)

#### VERBINDUNGSMETHODE

Brokis Connector (CCM1019)

#### KABELFARBE

Silikonkabel - schwarz (CECL2758)  
Silikonkabel - weiss (CECL2757)

#### EMPFOHLENE LEUCHTMITTEL

230V, LED, GU10, 6,5W, 2700K, DIM (CEB2761)

#### DIMMBARE VARIANTE

TRIAC - STANDARDVERSION (CEDV2865)  
CASAMBI CBU-TED - AUFPREIS (CEDV2855) +68,5 EUR netto

#### FASSUNG

GZ10



FAQ



**BROKIS EUR**  
Exkl. MwSt.

MADE IN CZECH REPUBLIC



SHARE

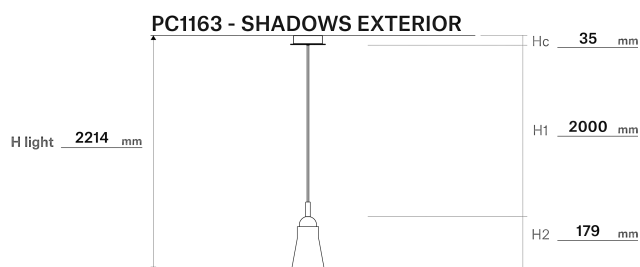
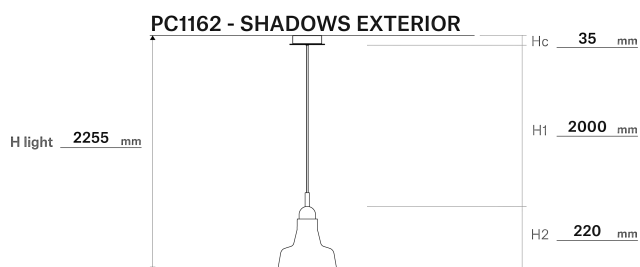
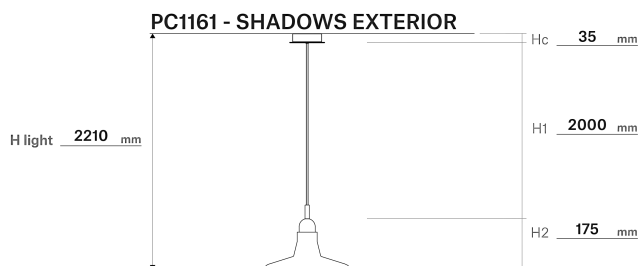
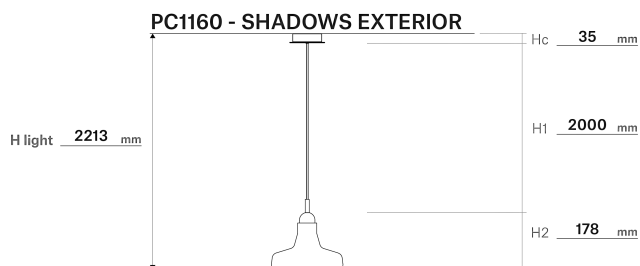

## Standard-Kabellängen von Pendelleuchten und Aufschläge für Sonder-Längen

Im Preis inbegriffen sind bei den Pendelleuchten Standard-Kabellängen (siehe oben). Für eine Länge bis 5m wird ein Aufschlag von 30 EUR berechnet. Es gilt für SHADOWS EXTERIOR – PC1160, PC1161, PC1162 und PC1163.

Es handelt sich um den Nettopreis, der zur Endsumme der einzelnen Leuchten addiert wird (nach Abzug des regulären Rabatts). Eine Aufhängung, länger als 5m, muss seitens BROKIS bewilligt und errechnet werden.



SHARE

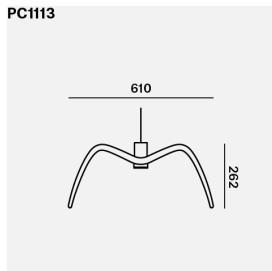
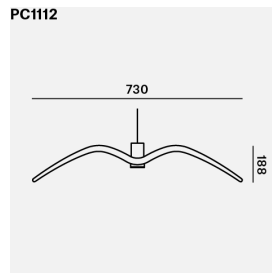
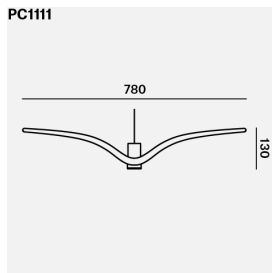

PC	A EUR	B EUR	C EUR
PC1111 NIGHT BIRDS PENDENT EXTERIOR Pendelleuchte, Außenleuchte	901	-	-
PC1112 NIGHT BIRDS PENDENT EXTERIOR Pendelleuchte, Außenleuchte	901	-	-
PC1113 NIGHT BIRDS PENDENT EXTERIOR Pendelleuchte, Außenleuchte	949	-	-

#### GLASFARBE

opal - opakes - Massiv (CGC772)  
rauchgrau - Massiv (CGC882)  
rauchgrau BROKISGLASS matt (CGC1480)  
triplex Opal BROKISGLASS matt (CGC1478)

#### ALUMINIUMKÖRPER

Silber eloxiert (CCS1917)  
schwarz eloxiert (CCS1948)

#### BALDACHIN

gebürsteter Edelstahl (CCSC974)  
Metall - schwarz, matte Pulverbeschichtung (CCSC619)

#### KABELFARBE

Silikonkabel - schwarz (CECL2758)  
Silikonkabel - weiss (CECL2757)

#### EMPFOHLENE LEUCHTMITTEL

230V, LED, GU10, 6,5W, 2700K, DIM (CEB2761)

#### DIMMBARE VARIANTE

TRIAC - STANDARDVERSION (CEDV2865)  
CASAMBI CBU-TED - AUFPREIS (CEDV2855) +68,5 EUR netto

#### FASSUNG

GZ10



**BROKIS EUR**  
Exkl. MwSt.

MADE IN CZECH REPUBLIC



SHARE

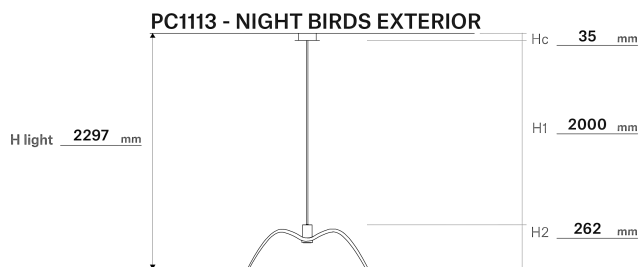
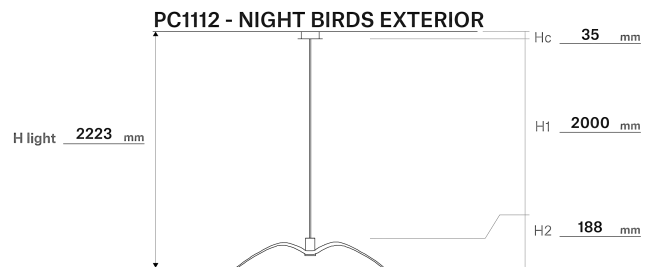
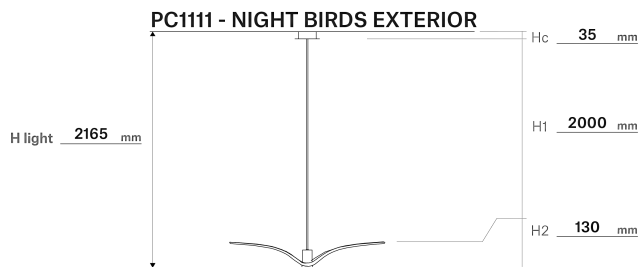

## Standard-Kabellängen von Pendelleuchten und Aufschläge für Sonder-Längen

Im Preis inbegriffen sind bei den Pendelleuchten Standard-Kabellängen (siehe oben). Für eine Länge bis 5m wird ein Aufschlag von 30 EUR berechnet.

Es handelt sich um den Nettopreis, der zur Endsumme der einzelnen Leuchten addiert wird (nach Abzug des regulären Rabatts). Eine Aufhängung, länger als 5m, muss seitens BROKIS bewilligt und errechnet werden.



**BROKIS** CONTEMPORARY  
VISIONS OF LIGHT

**BROKIS**  
**BATTERY-POWERED**

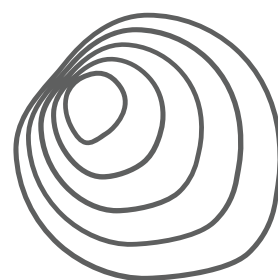

**BROKIS®**

**BROKIS EUR**  
Exkl. MwSt.  
01.09.2022



SHARE

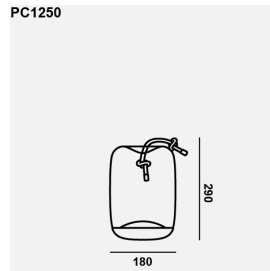
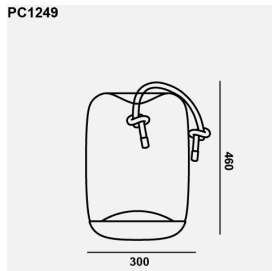

PC	A EUR	B EUR	C EUR
PC1249	<b>1 813</b>	-	-
KNOT CILINDRO TABLE BATTERY Tischleuchte, Akkuleuchte			
PC1250	<b>1 588</b>	-	-
KNOT SMALL CILINDRO TABLE BATTERY Tischleuchte, Akkuleuchte			

**KNOT BATTERY WIRD MIT EINEM USB LADEKABEL GELIEFERT.  
DIE LEUCHE IST MIT EINEM TOUCHDIMMER AUSGESTATTET.**

#### GLASFARBE

transparentes Glas (CGC23)  
rauchgrau - transparentes Glas (CGC516)  
rauchbraun - transparentes Glas (CGC538)  
opalglas - transparentes Glas (CGC38)

#### GLASOBERFLÄCHE

glänzende Oberfläche (CGSU66)  
mattierte innere Glasoberfläche (CGSU880)

#### OBERFLÄCHENFINISH

Kupfer (CCS584)  
Messing (CCS69)  
gebürsteter Edelstahl (CCS68)  
Metall - schwarze, matte Pulverbeschichtung mit Struktur (CCS2673)

#### KABELFARBE

Schwarzes USB 2/Mag, 5V Ladekabel (CECL2838)

#### SEIL

Seil - natur (CRP970)

#### LED-LICHTQUELLE

244mA, LED, 2,7W, 2700K, 580lm, RA80+, DIM (LEDS2864)

#### SPANNUNG/FREQUENZ

USB 5V,1,4A, IP44; 4W LED (PC1249)  
USB 5V,1,4A, IP44; 2,7W LED (PC1250)



IP44



FAQ



**BROKIS EUR**  
Exkl. MwSt.

MADE IN CZECH REPUBLIC





SHARE

PC1233

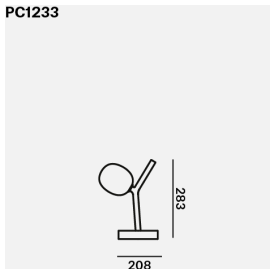

PC	A EUR	B EUR	C EUR
PC1233	459	-	-
IVY TABLE BATTERY Tischleuchte, Akkuleuchte			

**IVY BATTERY WIRD MIT GLAS GRÖSSE M UND EINEM USB LADEKABEL GELIEFERT. DIE LEUCHTE KANN AUCH ÜBER EIN KABELLOSES SYSTEM (INDUKTION) AUFGELADEN WERDEN. DIESES IST NICHT IM LIEFERUMFANG ENTHALTEN. DIE IVY BATTERY KANN (3 STUFIG) AN JEDER STELLE DES METALLKÖRPERS DER LEUCHTE DURCH BERÜHRUNG GEDIMMT WERDEN.**

#### GLASFARBE

rauchgrau - transparentes Glas (CGC516)  
Triplex-Opal (CGC39)  
hellrosa - transparentes Glas (CGC46)

#### GLASOBERFLÄCHE

Glasoberfläche beidseitig matt geätzt (CGSU881)

#### OBERFLÄCHENFINISH

Metall - weiss, matte Pulverbeschichtung mit Struktur (CCS2809)  
Metall - anthrazit, matte Pulverbeschichtung mit Struktur (CCS2811)

#### KABELFARBE

Silbernes USB 2/USB-C, 5V Ladekabel (CECL2839)  
Schwarzes USB 2/USB-C, 5V Ladekabel (CECL2837)

#### EMPFOHLENE LEUCHTMITTEL

12V, G4, 1.2W, 2700K, 91lm, DIM (CEB1818)

#### DIMMBARE VARIANTE

touch dimming (CEDV2871)

#### SPANNUNG/FREQUENZ

USB, 5V, 1,5A



IP20



FAQ



**BROKIS EUR**  
Exkl. MwSt.

MADE IN CZECH REPUBLIC



SHARE

PC1265

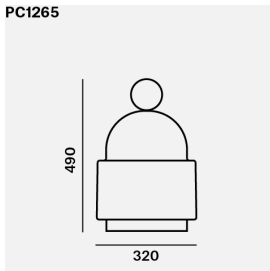

PC1266

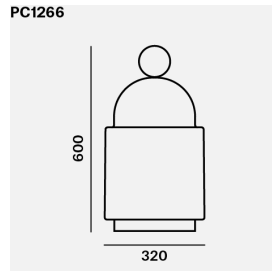

PC1287

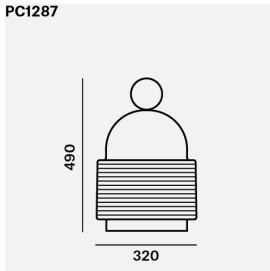

PC1288

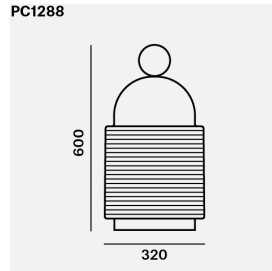

PC	A EUR	B EUR	C EUR
PC1265 DOME NOMAD SMALL Tischleuchte, Stehleuchte, Akkuleuchte	<b>1 787</b>	-	-
PC1266 DOME NOMAD LARGE Tischleuchte, Stehleuchte, Akkuleuchte	<b>1 900</b>	-	-
PC1287 DOME NOMAD LINES SMALL Tischleuchte, Stehleuchte, Akkuleuchte	<b>1 853</b>	-	-
PC1288 DOME NOMAD LINES LARGE Tischleuchte, Stehleuchte, Akkuleuchte	<b>1 998</b>	-	-

**DOME NOMAD WIRD MIT EINEM USB LADEKABEL GELIEFERT.  
DIE LEUCHTE IST MIT EINEM TOUCHDIMMER AUSGESTATTET.**

#### GLASFARBE

transparentes Glas (CGC23)  
rauchgrau - transparentes Glas (CGC516)  
rauchbraun - transparentes Glas (CGC538)  
opalglass - transparentes Glas (CGC38)  
Triplex-Opal (CGC39)

#### GLASOBERFLÄCHE

glänzende Oberfläche (CGSU66)

#### OBERFLÄCHENFINISH

Kupfer (CCS584)  
Messing (CCS69)  
Metall - schwarze, matte Pulverbeschichtung mit Struktur (CCS2673)  
gebürsteter Edelstahl (CCS68)

#### KABELFARBE

Schwarzes USB 2/Mag, 5V Ladekabel (CECL2838)

#### LED-LICHTQUELLE

240mA, LED, 4W, 2700K, 950lm, RA80+, DIM (LEDS2836)

#### SPANNUNG/FREQUENZ

USB 5V,1,4A, IP44; 4W LED



IP44



FAQ



**BROKIS EUR**  
Exkl. MwSt.

MADE IN CZECH REPUBLIC



SHARE

PC1271

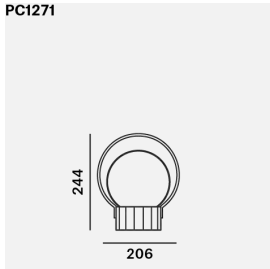

PC1273

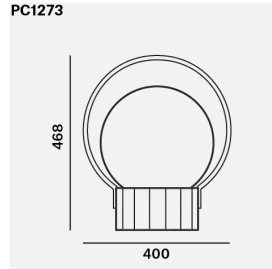

PC	A EUR	B EUR	C EUR
PC1271 SFERA PORTABLE Small Tischleuchte, Akkuleuchte	918	-	-
PC1273 SFERA PORTABLE Large Tischleuchte, Akkuleuchte	1 447	-	-

IM HINBLICK AUF DAS DESIGN DER LEUCHE IST DIE KOMBINATION VON GLAS UND GLASAUSFÜHRUNG GENAU FESTGELEGT. DAS TRIPLEX-OPALGLAS (WEISS) HAT IMMER EINE MATTE OBERFLÄCHE, WÄHREND DAS RAUCHGRAUE GLAS UND DAS RAUCHBRAUNE GLAS IMMER EINE GLÄNZENDE OBERFLÄCHE HABEN. SFERA PORTABLE WIRD MIT EINEM USB LADEKABEL GELIEFERT. DIE LEUCHE KANN AUCH ÜBER EIN KABELLOSES SYSTEM (INDUKTION) AUFGELADEN WERDEN. DIESES IST NICHT IM LIEFERUMFANG ENTHALTEN. DIE LEUCHE LÄSST SICH IN 3 STUFEN ÜBER EINEN TOUCHDIMMER DIMMEN.

#### GLASFARBE

rauchgrau - transparentes Glas (CGC516)  
rauchbraun - transparentes Glas (CGC538)  
Triplex-Opal (CGC39)

#### GLASOBERFLÄCHE

glänzende Oberfläche (CGSU66)  
Glasoberfläche beidseitig matt geätzt (CGSU881)

#### OBERFLÄCHENFINISH

gebürsteter Edelstahl (CCS68)  
Schwarz - matte Pulverbeschichtung (CCS846)

#### OBERFLÄCHENBEHANDLUNG DES UNTERTEILS

high performance Beton - natur (CSFB2840)  
high performance Beton - terrakotta (CSFB2842)

#### KABELFARBE

Schwarzes USB 2/USB-C, 5V Ladekabel (CECL2837)

#### LED-LICHTQUELLE

12V, LED, 2.8W, 2700K, 310lm, RA80+, DIM (LEDS2870)  
12V, LED, 4W, 2700K, 696lm, RA80+, DIM (LEDS2845)

#### SPANNUNG/FREQUENZ

5V/max.2A USB-C, Max.2.8W-LED (PC1271)  
5V/max.2A USB-C, Max.5.9W-LED (PC1273)



IP44



FAQ



BROKIS EUR  
Exkl. MwSt.

MADE IN CZECH REPUBLIC



**BROKIS** CONTEMPORARY  
VISIONS OF LIGHT

# BROKIS ACCESSORIES

**BROKIS EUR**  
Exkl. MwSt.  
01.09.2022

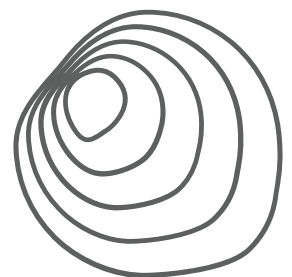

**BROKIS®**



SHARE

PC1008

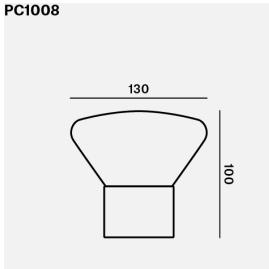

PC	A EUR	B EUR	C EUR
PC1008	78	98	-
MUFFINS CANDLEHOLDER Tischleuchte			

**DIE PREISKATEGORIE RICHTET SICH NACH WAHL DER AUSFÜHRUNG VON HOLZTEILEN. MINDESTBESTELLUNG VON 8 STÜCK PRO AUSFÜHRUNG. MUFFINS KERZENHALTER WERDEN IN VIELFACHEN VON ACHT VERKAUFT.**

#### GLASFARBE

transparentes Glas (CGC23)  
 rauchgrau - transparentes Glas (CGC516)  
 rauchbraun - transparentes Glas (CGC538)  
 opalglas - transparentes Glas (CGC38)  
 bernstein - transparentes Glas (CGC515)  
 cognac - transparentes Glas (CGC540)  
 violett - transparentes Glas (CGC554)  
 orange - transparentes Glas (CGC157)  
 hellrosa - transparentes Glas (CGC46)

#### BASIS

**A** - Europäische Eiche - Nanolack farblos (CCS972)  
 Europäische Eiche - schwarz gebeizt (CCS592)  
**B** - Amerikanischer Nussbaum - natur gewachst (CCS757)

## Reinigung von BROKIS Leuchten

BROKIS Leuchten unterliegen, wie alle anderen Produkte auch, einer permanenten Verschmutzung. Staub, Fett und andere Ablagerungen beeinflussen das Aussehen von jedem Glasobjekt.

Es liegt im Interesse des Kunden, das einzigartige Aussehen der Leuchte zu pflegen. Dies kann nur durch regelmässiges Reinigen erfolgen. Bei Vernachlässigung wird der Reinigungsprozess unnötig zeitaufwändig. Das Reinigungsintervall hängt von der Umgebung ab, in der die Leuchten installiert sind, und wird hauptsächlich von der Luftfeuchtigkeit, Temperaturschwankungen und der Staubmenge in der Luft beeinflusst.

BROKIS verwendet bei der Herstellung seiner Leuchten die höchstmöglichen Qualitätsstandards. Vor dem Versand wird jede Leuchte mehreren Qualitätskontrollen und Reinigungsstufen unterzogen. Aufgrund des Transports, der Lagerung und der Zeit, die zwischen dem Verpacken in unserem Werk und dem anschliessenden Auspacken durch den Kunden vergeht, kann aber das Glas Verschmutzungen aufweisen. Wir empfehlen daher, die Leuchten vor der Installation zu reinigen.

## Empfohlene Reinigungsmethoden

Bei der Reinigung von BROKIS Leuchten empfehlen wir, diese zuerst gemäss den Anweisungen der Installationsanleitung zu deinstallieren und anschliessend die Glaskomponenten gegen mechanische Beschädigungen zu sichern.

Das Glas ist zuerst unter fließendem heissem Wasser mit Geschirrspülmittel abzuwaschen, so dass alle Verschmutzungen, Staub und Fett beseitigt werden. Nach Bedarf wiederholen. Nachher kommt wieder heisses Wasser dran – diesmal mit Zugabe von Fettlöser (Ammoniak oder Essig). Danach noch mit heissem Wasser abbrausen. Nach Bedarf wiederholen und schlussendlich das Glas mit einem Papiertuch oder einem sauberen weichen Baumwolltuch abtrocknen.

Empfehlung: nutzen Sie keine technischen und hochkonzentrierten Lösungs- oder Reinigungsmittel, die nicht für Glas geeignet sind. Auch Reinigungsmittel, die Silikon enthalten, sind ungeeignet, Staub und Fett lagert sich schneller an.



Reinigungshinweise  
und Unboxing

BROKIS  
WEBSITE



MY  
BROKIS



VIRTUAL  
PROJECTS



PROMO  
VIDEO



BROKIS  
PROJECTS



PR KIT



BROKIS  
CATALOGUE



TECHNICAL INFORMATION  
ABOUT PRODUCTS



cleaning information  
and unpacking the box



technical  
information



product  
registration

## SOCIAL MEDIA



BROKISGLASS



ARCHI  
TONIC



archiproducts



archilovers

